

女子団体形（予選・指定形）

(決勝進出 5位以上)

順位	学校名	予 選										
		形名	(1)	(2)	(3)	(4)	(5)	有効 最低点	有効 最高点	得点	順位	
T1	1	鹿児島城西	ニーパイボ	7.80	7.70	7.70	7.30	7.60	7.60	7.70	23.00	1
	2	福 山	セーパイ									
	3	鹿児島南	セーパイ	5.00	5.00	5.00	5.00	5.00	5.00	5.00	15.00	4
	4	大 島	セーパイ	7.40	7.30	7.00	7.00	7.00	7.00	7.30	21.30	3
	5	徳之島	エンピ	7.60	7.50	7.50	7.20	7.50	7.50	7.50	22.50	2

※棄権

女子団体形（決勝・得意形）

順位	学校名	決 勝												
		形名	(1)	(2)	(3)	(4)	(5)	(6)	(7)	有効 最低点	有効 最高点	得点	順位	
T2	1	鹿児島城西	トマリバツサイ	7.80	7.80	8.00	7.40	7.40	7.60	7.40	7.40	7.80	22.80	1
	2	徳之島	ゴジュウシホショウ	8.20	7.40	7.80	7.20	7.60	8.20	7.00	7.20	8.20	22.80	1
	3	大 島	クルルンファ	7.20	6.40	7.40	7.00	7.00	6.80	6.60	6.60	7.20	20.80	4
	4	鹿児島南	クルルンファ	8.40	7.00	7.60	7.60	7.40	6.60	7.80	7.00	7.80	22.60	3
順決	1	鹿児島城西	ニーパイボ	8.20	8.00	8.40	7.60	7.80	7.80	8.00	7.80	8.00	23.80	1
	2	徳之島	エンピ	7.40	7.40	8.00	7.00	8.00	7.20	8.60	7.40	8.00	22.80	2

男子団体形（予選・指定形）

(決勝進出 5位以上)

順位	学校名	予 選										
		形名	(1)	(2)	(3)	(4)	(5)	有効 最低点	有効 最高点	得点	順位	
T2	1	徳之島	エンピ	8.00	7.70	8.00	8.40	7.50	7.70	8.00	23.70	1
	2	鶴 丸	セーパイ	7.60	7.10	6.80	7.70	7.00	7.00	7.60	21.70	7
	3	大 島	セーパイ	7.80	7.50	7.60	7.90	7.30	7.50	7.80	22.90	4
	4	鹿児島南	クルルンファ	7.40	7.30	7.20	8.10	7.60	7.30	7.60	22.30	5
	5	甲 南	セーパイ	7.30	7.20	7.30	8.20	7.40	7.30	7.40	22.00	6
	6	鹿児島城西	ニーパイボ	7.70	7.40	7.50	8.30	7.80	7.50	7.80	23.00	3
	7	鹿児島第一	ニーパイボ	8.20	7.60	7.10	8.50	7.30	7.30	8.20	23.10	2

男子団体形（決勝・得意形）

順位	学校名	決 勝												
		形名	(1)	(2)	(3)	(4)	(5)	(6)	(7)	有効 最低点	有効 最高点	得点	順位	
T1	1	鹿児島第一	パイクー	8.00	8.20	7.40	7.40	8.00	8.20	8.00	7.40	8.20	24.00	1
	2	鹿児島南	アーナン	7.60	7.80	8.00	7.80	8.20	7.80	7.60	7.60	8.00	23.40	3
	3	大 島	クルルンファ	7.40	7.40	7.60	7.60	7.60	8.00	7.40	7.40	7.60	22.60	5
	4	鹿児島城西	パープーレン	7.80	8.00	7.80	7.20	7.80	7.40	7.20	7.20	7.80	23.00	4
	5	徳之島	ゴジュウシホショウ	8.20	7.60	8.20	8.00	7.80	8.00	7.80	7.80	8.20	23.60	2

女子個人形（第1R・指定形）

（第2R進出 各コートより4位以上）

	順	氏名	学校名	第1ラウンド											
				形名	(1)	(2)	(3)	(4)	(5)	有効最低	有効最高	得点	順位		
T1	1	徳留 佑南	鶴丸	クルルンファ	6.8	6.6	6.7	6.8	6.8	6.7	6.8	20.3	7		
	2	西之原 真心	鹿屋	セーパイ	7.0	6.5	6.5	7.1	6.9	6.5	7.0	20.4	6		
	3	大迫 美葵	鹿児島工業	セーパイ	6.6	6.3	6.4	6.5	6.9	6.4	6.6	19.5	8		
	4	増田 葉那	鹿児島城西	ニーパイボ	7.6	7.6	7.5	8.0	7.8	7.6	7.8	23.0	3		
	5	滝本 遥望	福山	セーパイ											※棄権
	6	向井 莓子	徳之島	エンピ	7.4	7.8	7.8	7.8	7.9	7.8	7.8	23.4	2		
	7	山本 七瀬	鹿児島南	セーパイ	7.1	6.6	6.3	7.5	7.0	6.6	7.1	20.7	4		
	8	佐藤 一花	大島	セーパイ	7.2	6.4	6.6	7.0	6.9	6.6	7.0	20.5	5		
	9	吉村 葉奈	鹿児島第一	クーシャンクー	8.0	7.9	8.2	8.6	8.2	8.0	8.2	24.4	1		
T2	1	泉 愛子	大島	セーパイ	7.8	7.6	7.8	7.3	7.8	7.6	7.8	23.2	4		
	2	下脇 好葉	加治木工業	クルルンファ											※棄権
	3	松原 美空	福山	セーパイ											※棄権
	4	林 亜美	鹿児島南	クルルンファ	8.2	8.2	8.3	8.0	8.2	8.2	8.2	24.6	1		
	5	大野 晴風	鹿児島第一	ニーパイボ	8.0	8.0	8.4	7.2	8.0	8.0	8.0	24.0	2		
	6	永里美 南海	徳之島	エンピ	7.2	7.0	7.5	7.1	7.2	7.1	7.2	21.5	7		
	7	藤村 絢夏	鹿児島城西	ニーパイボ	7.6	7.8	7.7	7.5	7.7	7.6	7.7	23.0	5		
	8	中間 有芽南	鹿児島実業	ニーパイボ	7.5	7.2	7.2	7.3	7.5	7.2	7.5	22.0	6		
	9	中尾 日向子	鶴丸	クルルンファ	7.9	8.1	8.0	7.6	8.3	7.9	8.1	24.0	3		

男子個人形（第1R・指定形）

（第2R進出 各コートより4位以上）

順位	氏名	学校名	第1ラウンド										
			形名	(1)	(2)	(3)	(4)	(5)	有効最低	有効最高	得点	順位	
T3	1	里見 亮哉	大島	セーパイ	7.5	7.2	7.6	7.4	7.6	7.4	7.6	22.5	6
	2	田中心之丞	鹿児島南	ニーパイポ	7.8	7.5	7.8	7.7	7.4	7.5	7.8	23.0	4
	3	南郷 大翔	沖永良部	セーパイ	6.7	6.4	6.5	7.2	6.8	6.5	6.8	20.0	9
	4	野方峻太郎	鶴丸	エンピ	8.2	8.5	8.0	7.9	7.5	7.9	8.2	24.1	2
	5	吉満 柊平	甲南	セーパイ	7.1	6.7	7.3	7.3	6.9	6.9	7.3	21.3	8
	6	中 至道	徳之島	エンピ	7.7	7.7	7.5	7.6	7.3	7.5	7.7	22.8	5
	7	中原 大輝	鹿児島第一	ニーパイポ	8.3	7.9	8.2	8.0	7.7	7.9	8.2	24.1	2
	8	有迫 蒼生	鹿児島工業	セーパイ	7.2	7.0	7.4	7.8	7.2	7.2	7.4	21.8	7
	9	伊豆元悠真	加治木工業	セーパイ	6.4	6.1	6.3	7.1	6.6	6.3	6.6	19.3	10
	10	福永 雅也	鹿児島城西	ニーパイポ	8.5	8.7	8.4	8.1	8.0	8.1	8.5	25.0	1
T4	1	今吉 蒼空	加治木工業	セーパイ	5.3	6.0	6.0	6.2	6.2	6.0	6.2	18.2	11
	2	前田 大智	鹿児島城西	バッサイダイ	7.9	7.4	7.4	7.4	7.8	7.4	7.8	22.6	7
	3	宇都宮拓朗	鹿児島工業	セーパイ	6.5	6.7	6.4	6.6	6.5	6.5	6.6	19.6	10
	4	清 海星	徳之島	エンピ	7.1	6.8	6.8	6.8	7.0	6.8	7.0	20.6	8
	5	川口 航輝	大島	セーパイ	8.1	7.6	7.3	7.8	7.3	7.3	7.8	22.7	6
	6	亀澤奏之丞	鹿児島第一	ニーパイポ	8.0	7.7	7.7	8.0	7.9	7.7	8.0	23.6	2
	7	濱園 大和	甲南	クルルンファ	8.3	7.3	7.4	7.9	7.5	7.4	7.9	22.8	5
	8	徳留 伊織	鹿屋工業	エンピ	6.2	6.5	6.5	6.7	6.5	6.5	6.5	19.5	9
	9	神崎 聖也	鹿児島南	ニーパイポ	7.8	7.5	8.0	8.3	7.6	7.6	8.0	23.4	3
	10	神柱 研太	鶴丸	セーパイ	8.2	7.4	7.9	7.7	7.3	7.4	7.9	23.0	4
	11	荒川 大悟	鹿屋	クルルンファ	8.5	8.1	8.8	8.5	8.2	8.2	8.5	25.2	1

女子個人形 順位決定戦 (得意形)

コード	種目	順位	氏名	学校名	形名		(1)	(2)	(3)	(4)	(5)	(6)	(7)	有効最低	有効得点	有効最高	得点		順位
T1	3位決定戦	1	中尾日向子	鶴丸	パープーレン	TEC	7.8	8.2	7.8	8.4	8.4	8.4	8.6	8.2	8.4	8.4	17.5	24.7	3
						ATH	7.6	8.0	7.6	8.4	8.0	8.0	8.4	8.0	8.0	7.2			
		2	増田 栞那	鹿児島城西	セイエンチン	TEC	7.4	7.6	7.6	8.0	7.6	7.8	7.8	7.6	7.6	7.8	16.1	23.1	4
						ATH	7.2	7.8	7.6	8.0	7.8	7.6	8.0	7.6	7.8	7.8	7.0		
	決勝	1	林 亜美	鹿児島南	パープーレン	TEC	8.2	8.0	8.4	8.0	8.0	8.0	9.0	8.0	8.0	8.2	16.9	24.3	2
						ATH	8.2	8.2	8.4	8.2	8.2	8.4	8.8	8.2	8.2	8.4	7.4		
		2	吉村 栞奈	鹿児島第一	スパーリンハイ	TEC	8.0	8.6	8.6	8.4	8.2	8.4	9.2	8.4	8.4	8.6	17.8	25.4	1
						ATH	8.0	8.2	8.6	8.6	8.4	8.2	9.0	8.2	8.4	8.6	7.6		

男子個人形 順位決定戦 (得意形)

コード	種目	順位	氏名	学校名	形名		(1)	(2)	(3)	(4)	(5)	(6)	(7)	有効最低	有効得点	有効最高	得点		順位
T2	3位決定戦	1	野方竣太郎	鶴丸	ガンカク	TEC	7.6	7.8	7.6	7.6	8.6	8.0	7.8	7.6	7.8	7.8	16.2	23.2	4
						ATH	7.8	7.8	7.8	7.6	8.4	8.4	7.8	7.8	7.8	7.8	7.0		
		2	中原 大輝	鹿児島第一	パイクー	TEC	8.4	8.4	8.0	8.2	8.0	8.6	8.2	8.2	8.2	8.4	17.4	24.9	3
						ATH	8.6	8.4	8.2	8.2	8.0	8.6	8.4	8.2	8.4	8.4	7.5		
	決勝	1	荒川 大悟	鹿屋	スパーリンハイ	TEC	8.4	8.2	9.0	8.8	8.6	8.8	8.4	8.4	8.6	8.8	18.1	25.7	1
						ATH	8.2	8.4	8.8	8.6	8.6	8.0	8.4	8.4	8.4	8.6	7.6		
		2	福永 雅也	鹿児島城西	パープーレン	TEC	8.8	8.6	8.4	8.4	8.2	8.6	8.0	8.4	8.4	8.6	17.8	25.4	2
						ATH	8.6	8.8	8.4	8.4	8.2	8.4	8.8	8.4	8.4	8.6	7.6		

女子団体組手

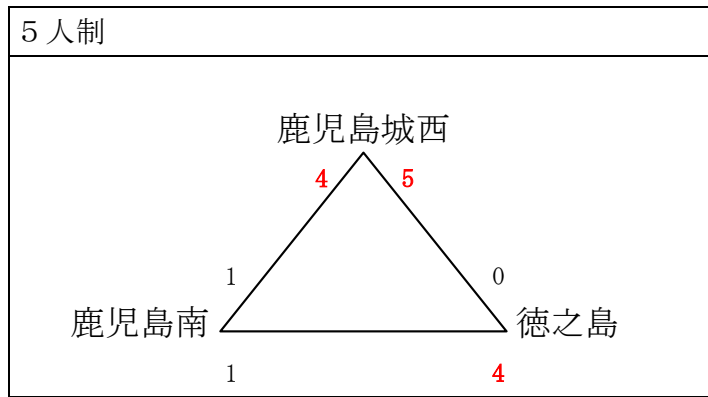

学校名	鹿児島城西	鹿児島南	徳之島	勝 敗	順 位
鹿児島城西		○ (4 - 1)	○ (5 - 0)	2 - 0	1
鹿児島南	× (1 - 4)		× (1 - 4)	0 - 2	3
徳之島	× (0 - 5)	○ (4 - 1)		1 - 1	2

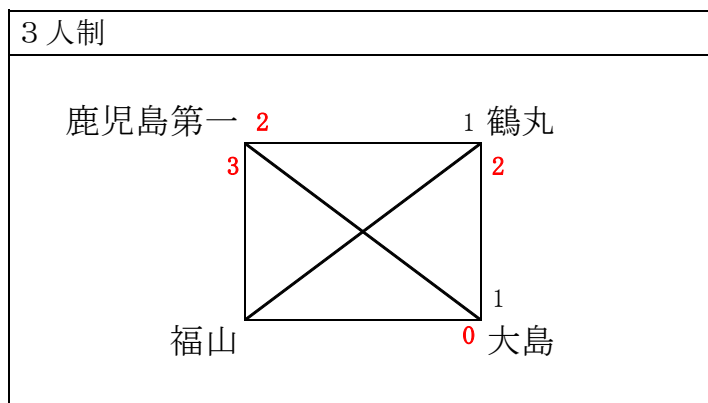

学校名	鹿児島第一	鶴丸	福山	大島	勝 敗	順 位
鹿児島第一		○ (2 - 1)	(-)	○ (3 - 0)	2 - 0	1
鶴丸	× (1 - 2)		(-)	○ (2 - 1)	1 - 1	2
福山	(-)	(-)		(-)		
大島	× (0 - 3)	× (1 - 2)	(-)		0 - 2	3

※棄権

男子団体組手 (5人制)

決勝リーグ I

グループ A : 2チームが決勝リーグ II へ

鹿児島城西
5 5
0 0
鹿児島実業 大島
1 4

グループ A	
1位	a: 鹿児島城西
2位	b: 大島

グループ B : 3チームが決勝リーグ II へ

鹿児島第一 5 鶴丸 0
4 5 2 0
1 3 0 5
徳之島 2 鹿児島南 3

グループ B	
1位	c: 鹿児島第一
2位	d: 鹿児島南
3位	e: 徳之島

決勝リーグ II

	学校名	a	b	c	d	e	勝敗	順位
		鹿児島城西	大島	鹿児島第一	鹿児島南	徳之島		
a	鹿児島城西		○ (5-0)	× (2-3)	○ (5-0)	○ (3-2)	3-1	2
b	大島	× (0-5)		× (0-5)	○ (3-2)	○ (3-2)	2-2	3
c	鹿児島第一	○ (3-2)	○ (5-0)		○ (5-0)	○ (4-1)	4-0	1
d	鹿児島南	× (0-5)	× (2-3)	× (0-5)		○ (3-2)	1-3	4
e	徳之島	× (2-3)	× (2-3)	× (1-4)	× (2-3)		0-4	5

男子団体組手 (3人制)

決勝リーグ I

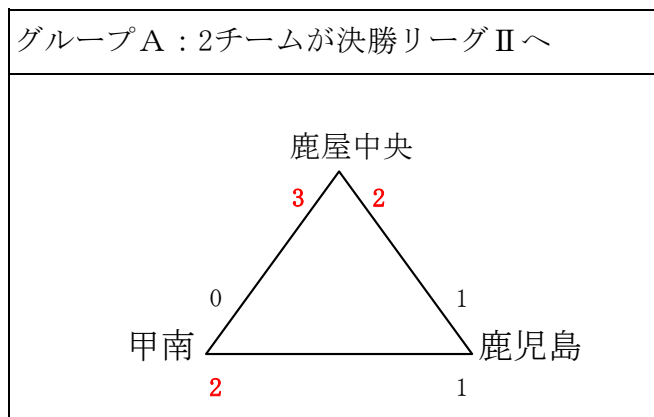

f : 鹿屋中央
g : 甲南

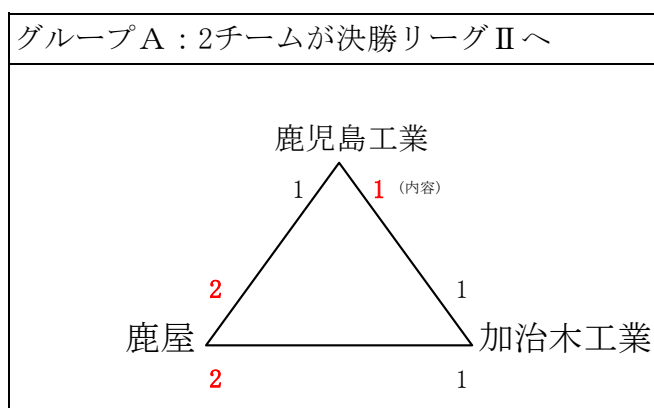

h : 鹿屋
i : 鹿児島工業

決勝リーグ II

学校名	f	g	h	i	勝敗	順位
	鹿屋中央	甲南	鹿屋	鹿児島工業		
f 鹿屋中央		○ (3-0)	○ (3-0)	○ (3-0)	3-0	1
g 甲南	× (0-3)		○ ¹¹ (2-1)	× (1-2)	1-2	2
h 鹿屋	× (0-3)	× (1-2)		○ (2-1)	1-2	3
i 鹿児島工業	× (0-3)	○ (2-1)	× (1-2)		1-2	4

※ 決勝リーグ II は, 決勝リーグ I で対戦した学校については対戦しないが, 対戦成績は決勝リーグ I での成績を採用します。

※ 2位から4位までの順位決定は, 総得点・総失点により決定。

女子個人組手A (-48Kg級)

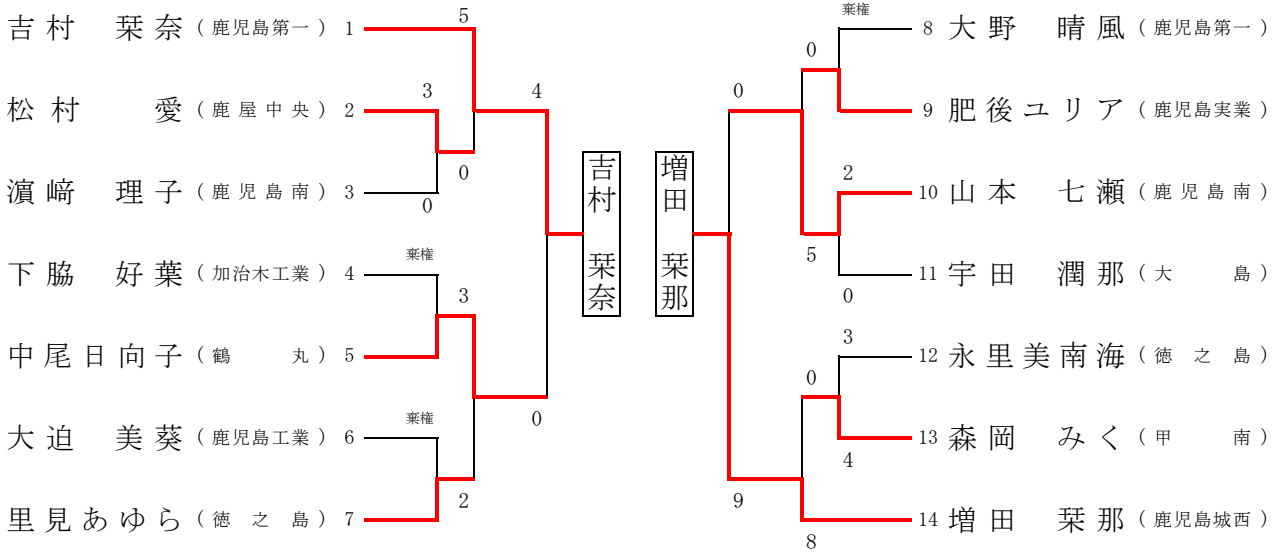

女子個人組手B (-53Kg級)

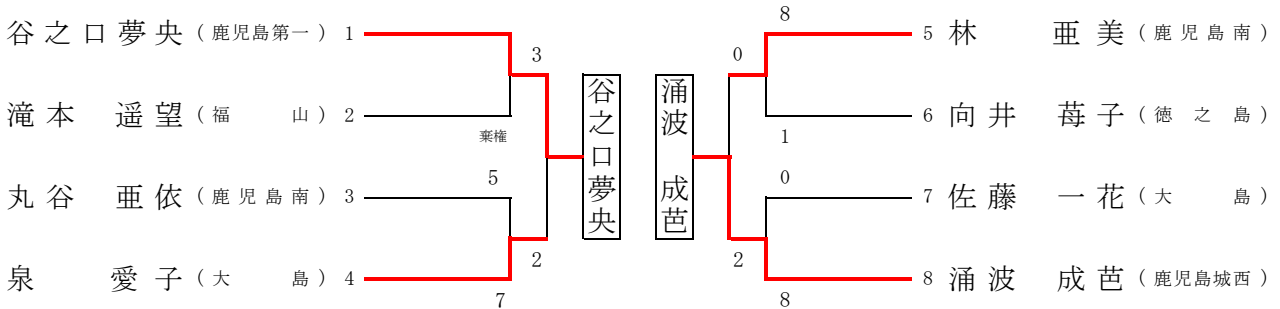

女子個人組手C (-59Kg級)

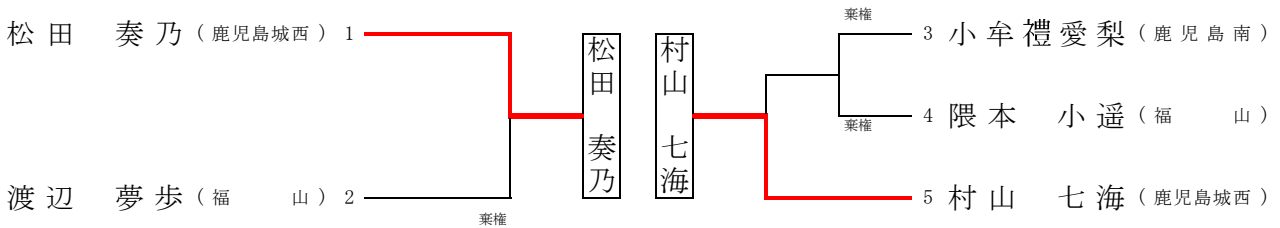

女子個人組手D (-66Kg級)

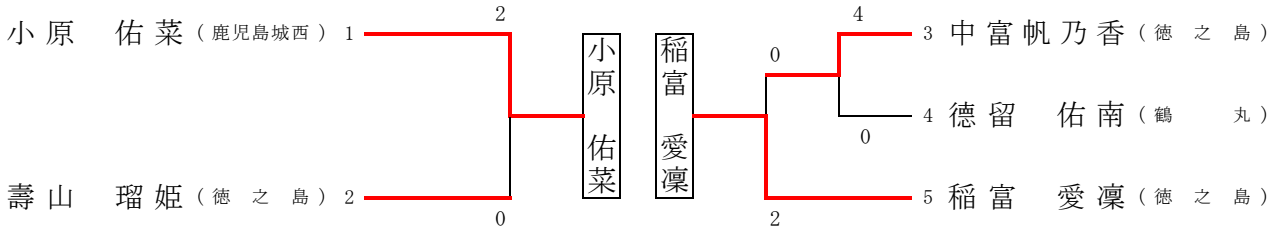

女子個人組手E (+66Kg級)

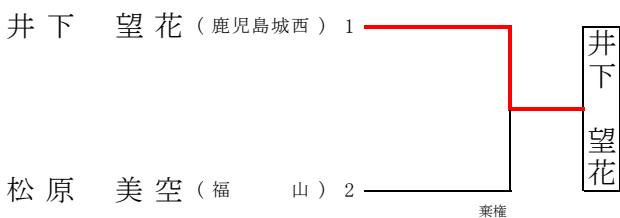

男子個人組手A (-55Kg級)

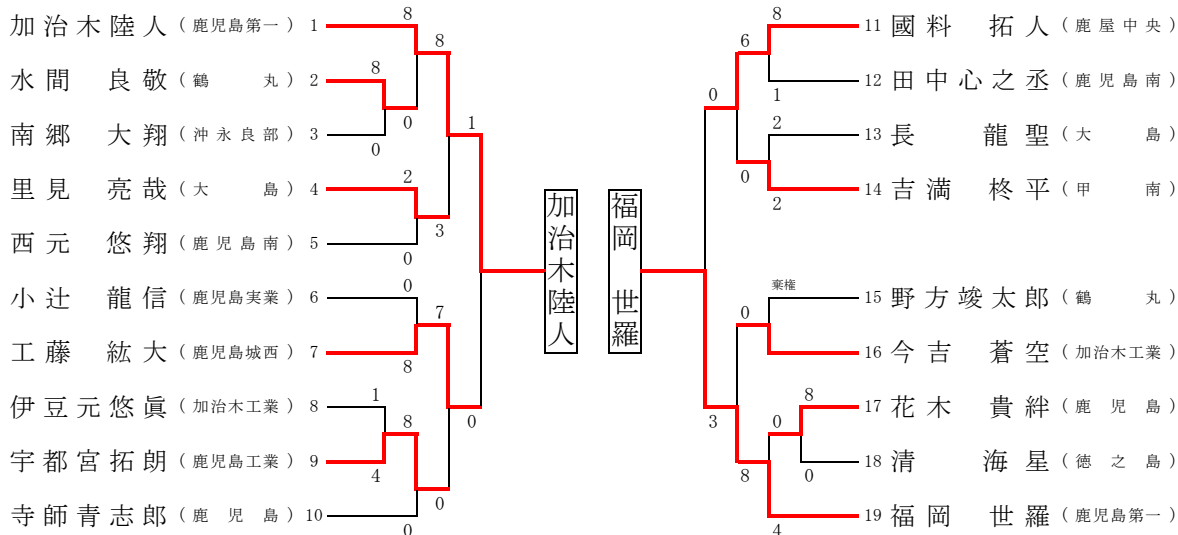

男子個人組手B (-61Kg級)

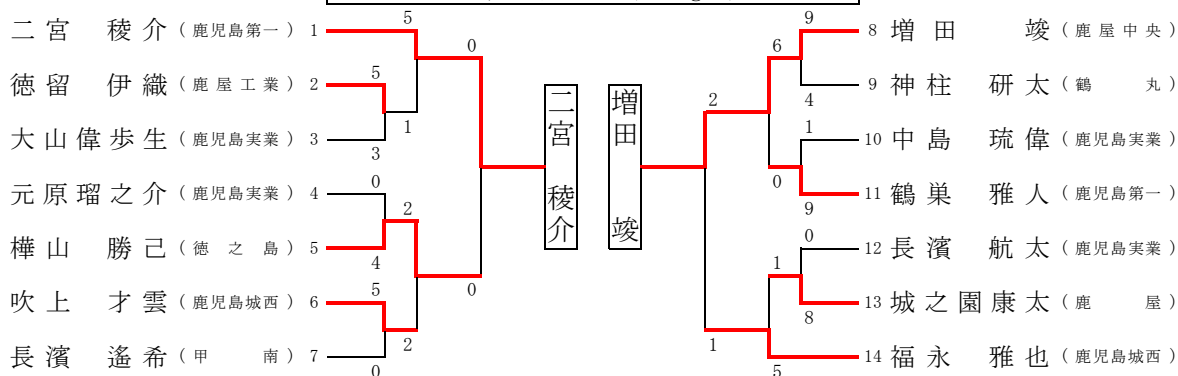

男子個人組手C (-68Kg級)

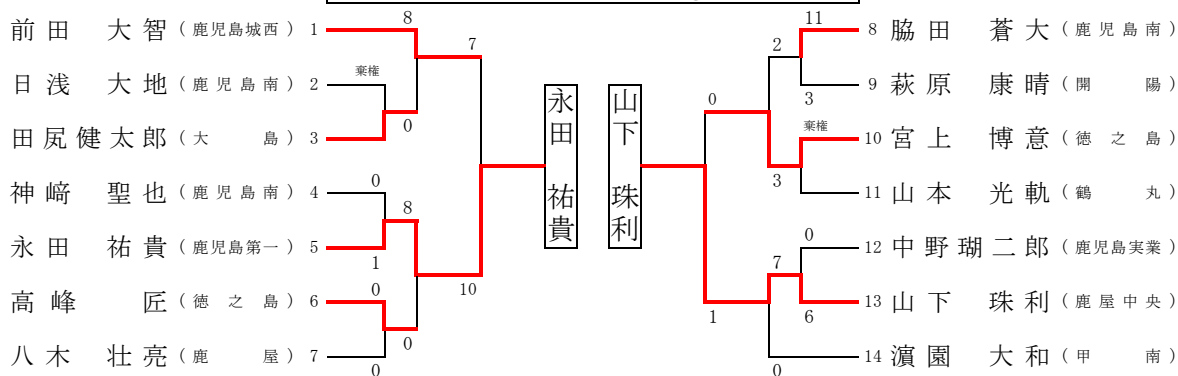

男子個人組手D (-76Kg級)

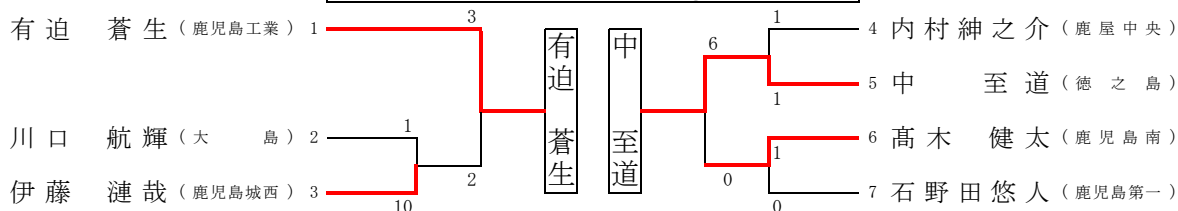

男子個人組手E (+76Kg級) 決勝

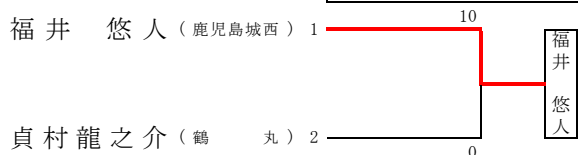

女子個人組手A (-48Kg級) 決勝

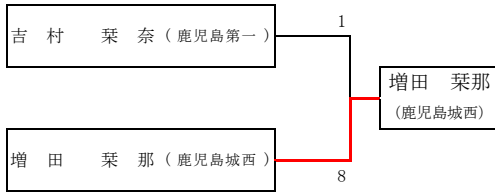

男子個人組手A (-55Kg級) 決勝

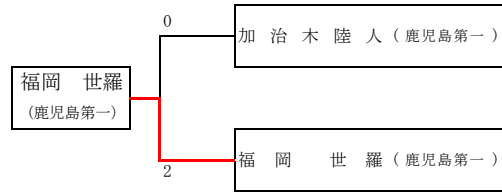

女子個人組手B (-53Kg級) 決勝

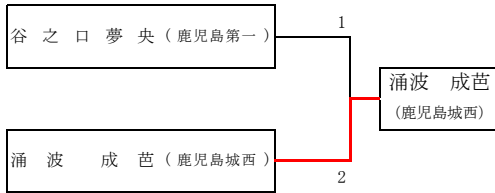

男子個人組手B (-61Kg級) 決勝

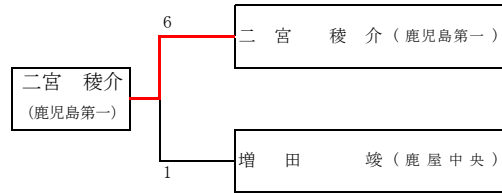

女子個人組手C (-59Kg級) 決勝

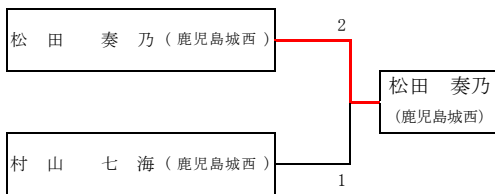

男子個人組手C (-68Kg級) 決勝

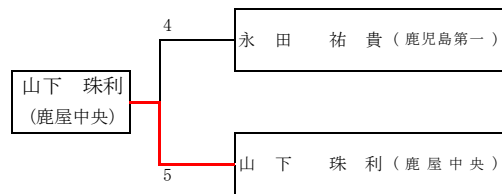

女子個人組手D (-66Kg級) 決勝

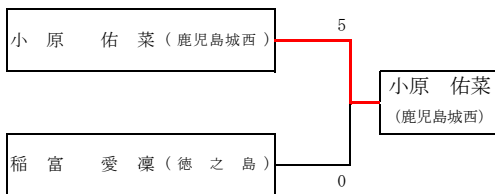

男子個人組手D (-76Kg級) 決勝

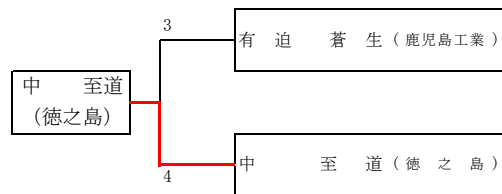

九州大会出場決定戦

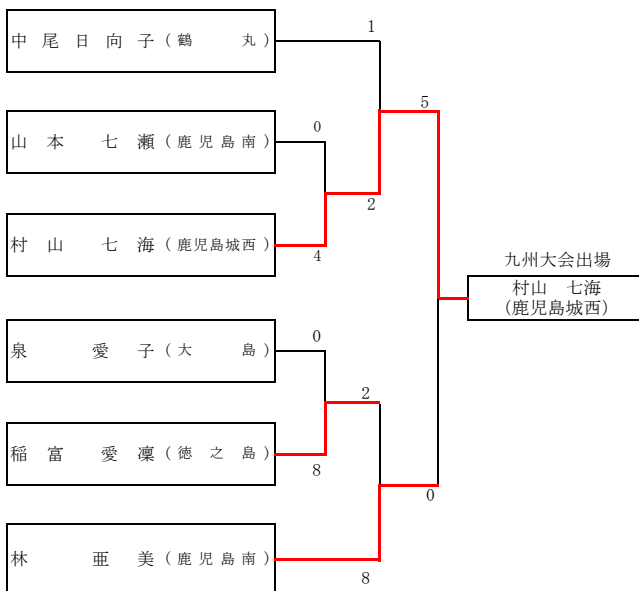

令和5年度 鹿児島県高等学校新人体育大会 空手道競技 大会成績一覧

種 目	第1位	第2位	第3位	第3位	
男 子	団体組手 (5人制)	鹿児島第一	鹿児島城西	大島	鹿児島南
	団体組手 (3人制)	鹿屋中央	甲南	鹿屋	鹿児島工業
	個人組手A	福岡 世羅 (鹿児島第一)	加治木陸人 (鹿児島第一)		
	個人組手B	二宮 稜介 (鹿児島第一)	増田 竣 (鹿屋中央)		
	個人組手C	山下 珠利 (鹿屋中央)	永田 祐貴 (鹿児島第一)		
	個人組手D	中 至道 (徳之島)	有迫 蒼生 (鹿児島工業)		
	個人組手E	福井 悠人 (鹿児島城西)	貞村龍之介 (鶴丸)		
	団体形	鹿児島第一	徳之島	鹿児島南	鹿児島城西
	個人形	荒川 大悟 (鹿屋)	福永 雅也 (鹿児島城西)	中原 大輝 (鹿児島第一)	野方竣太郎 (鶴丸)
女 子	団体組手 (5人制)	鹿児島城西	徳之島	鹿児島南	
	団体組手 (3人制)	鹿児島第一	鶴丸	大島	
	個人組手A	増田 栞那 (鹿児島城西)	吉村 栞奈 (鹿児島第一)	中尾日向子 (鶴丸)	山本 七瀬 (鹿児島南)
	個人組手B	涌波 成芭 (鹿児島城西)	谷之口夢央 (鹿児島第一)	泉 愛子 (大島)	林 亜美 (鹿児島南)
	個人組手C	松田 奏乃 (鹿児島城西)	村山 七海 (鹿児島城西)		
	個人組手D	小原 佑菜 (鹿児島城西)	稲富 愛凜 (徳之島)		
	個人組手D	井下 望花 (鹿児島城西)			
	団体形	鹿児島城西	徳之島	鹿児島南	大島
	個人形	吉村 栞奈 (鹿児島第一)	林 亜美 (鹿児島南)	中尾日向子 (鶴丸)	増田 栞那 (鹿児島城西)

※ 九州大会(団体組手5人制・団体形4位まで, 団体組手3人制1位)

※ 九州大会(男子個人組手A, B, C階級2位, D, E階級1位の計8人)

(女子個人組手A, B階級1, 2位, C, D, E階級1位と九州大会出場決定戦1位の計8人)
(男女個人形4位まで)