

【男子団体の部 28校】

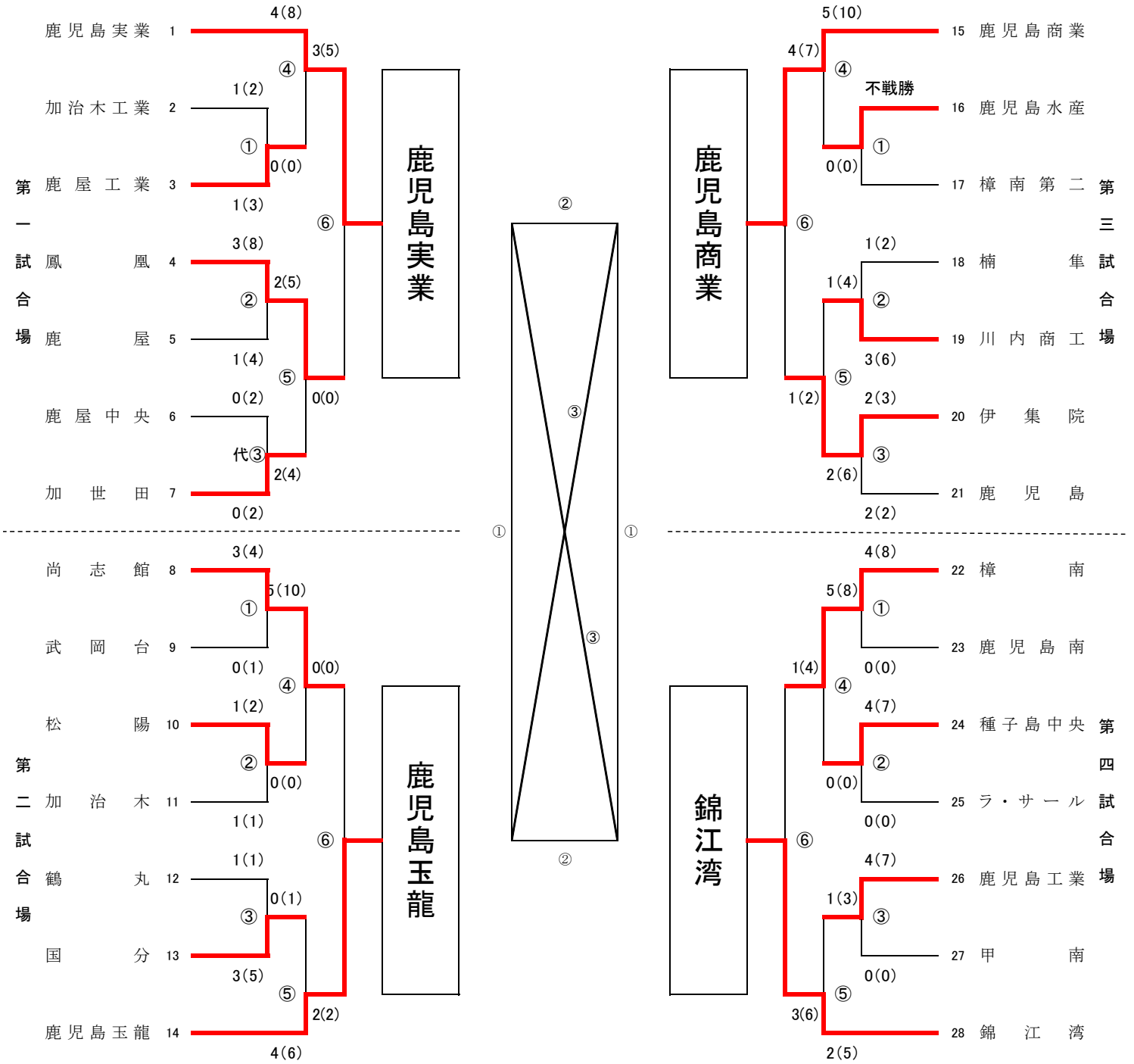

【女子団体の部 19校】

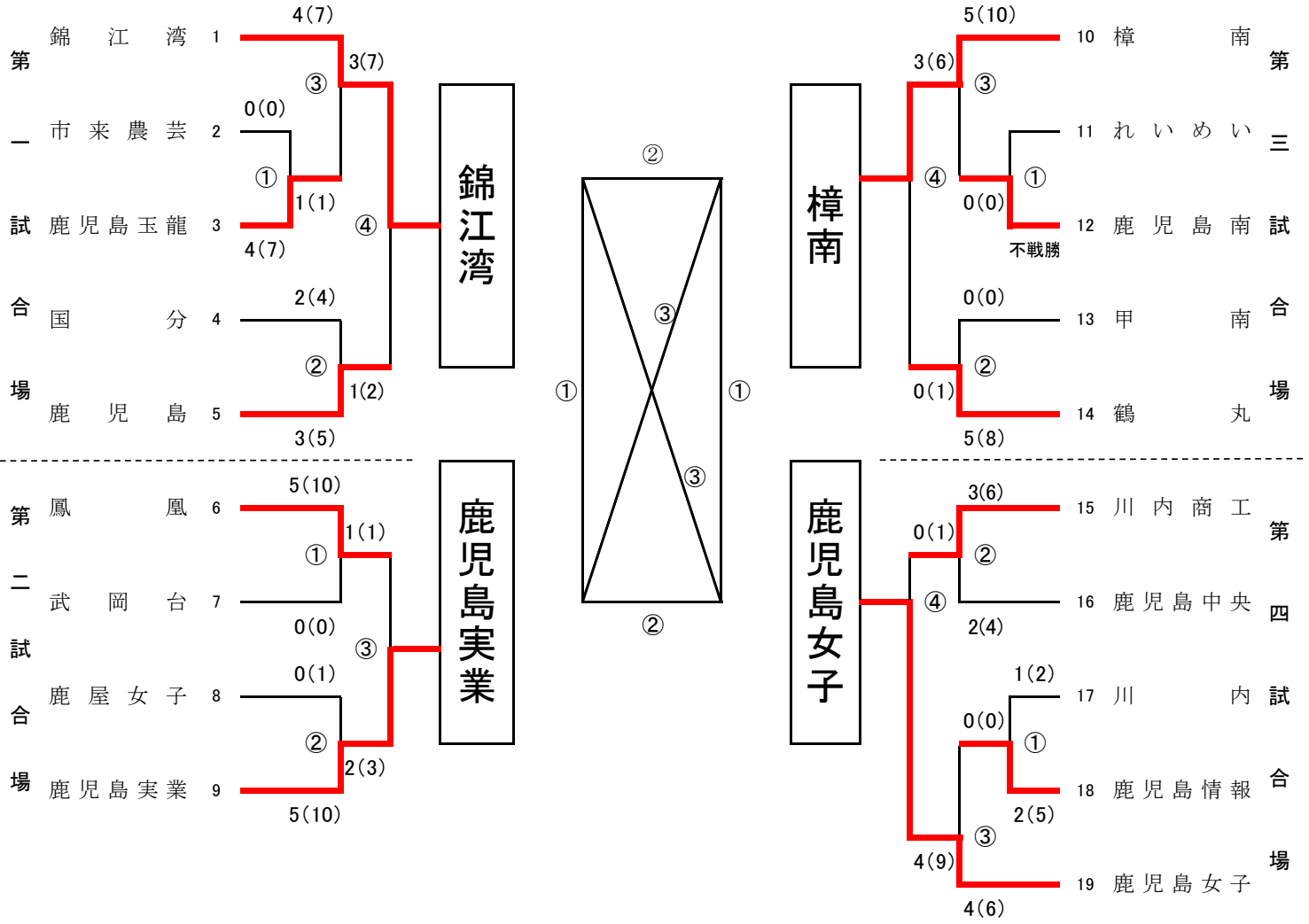

【男子個人の部 A 35人】

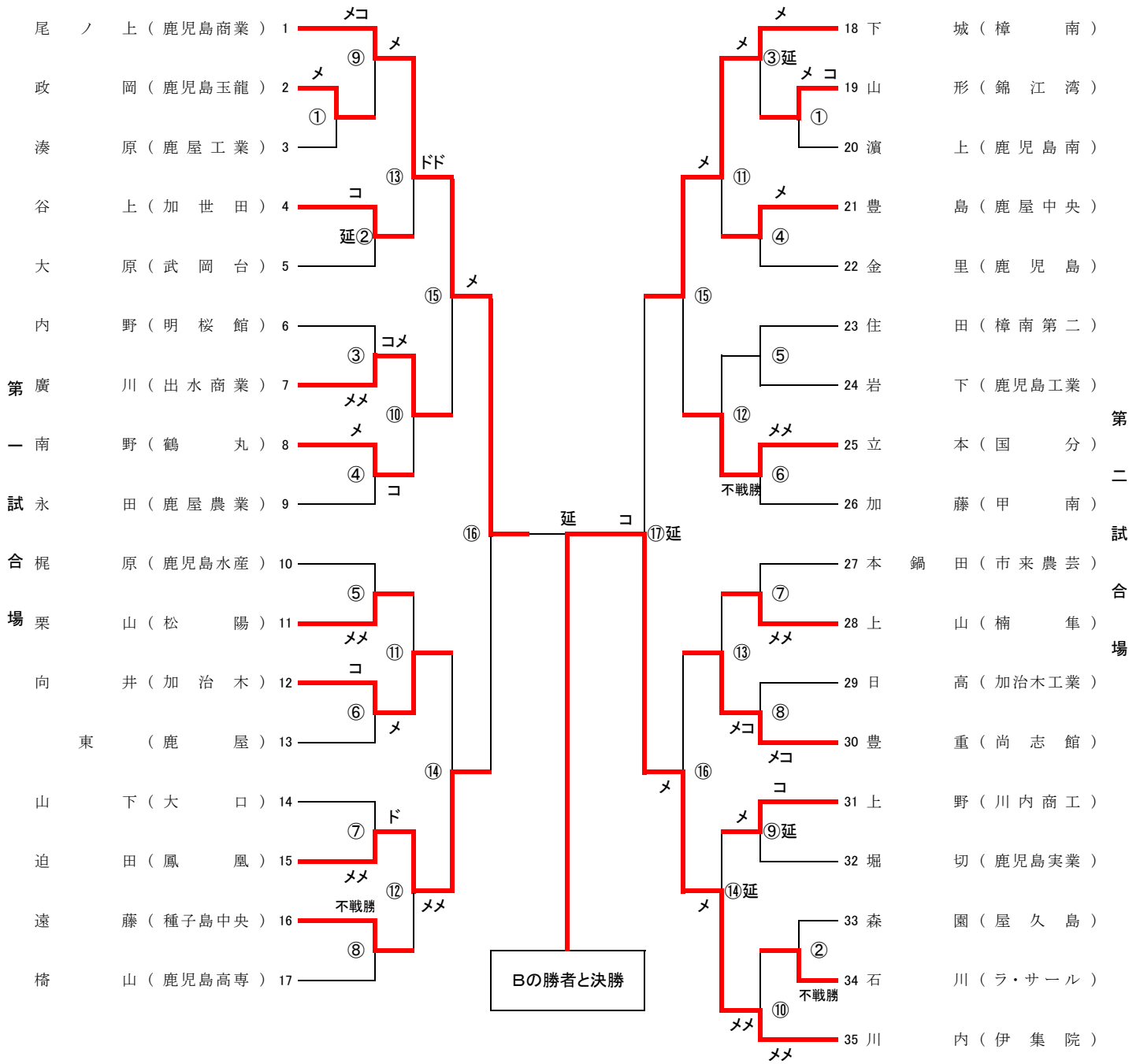

【男子個人の部 B 36人】

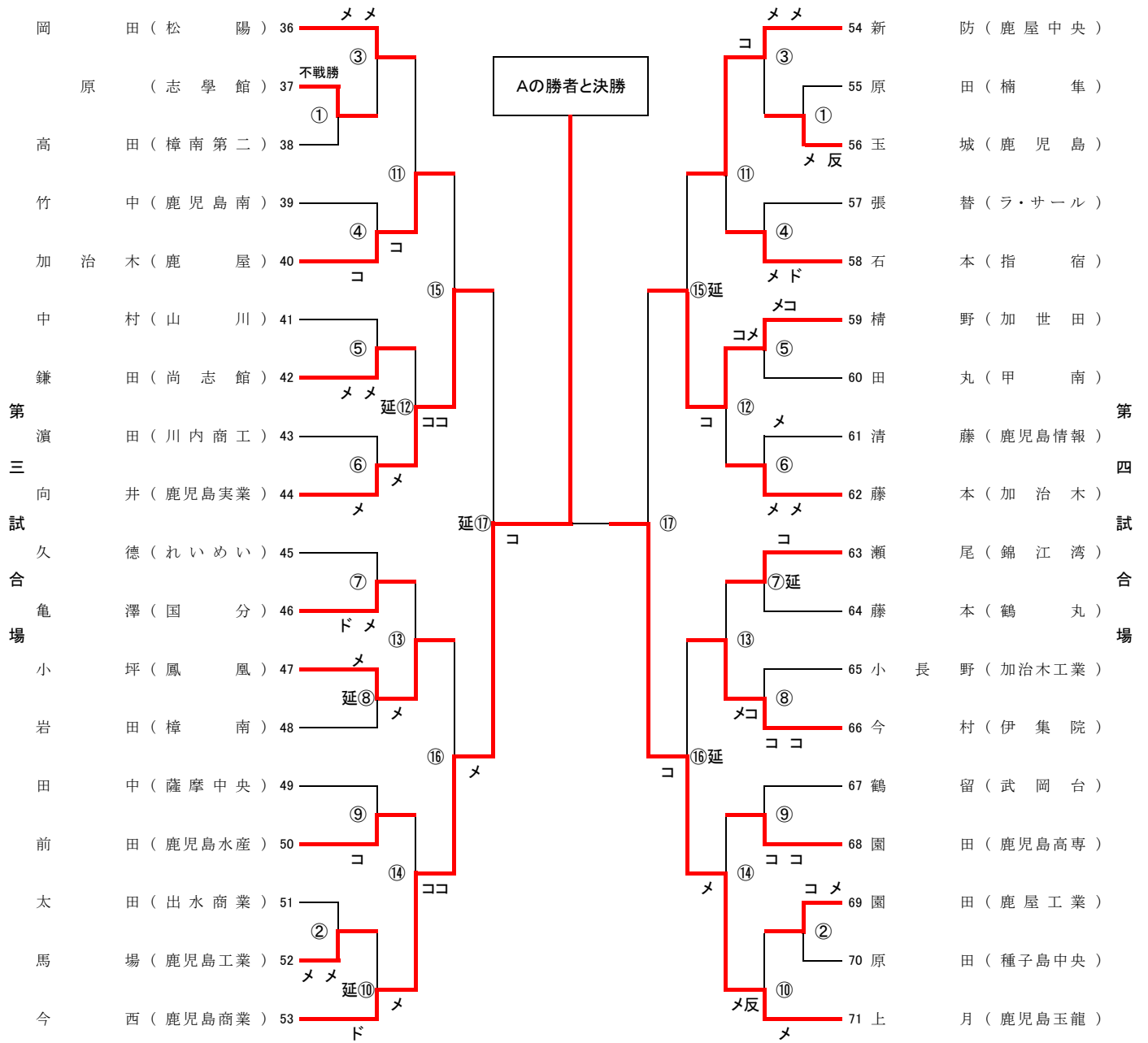

【女子個人の部 A 30人】

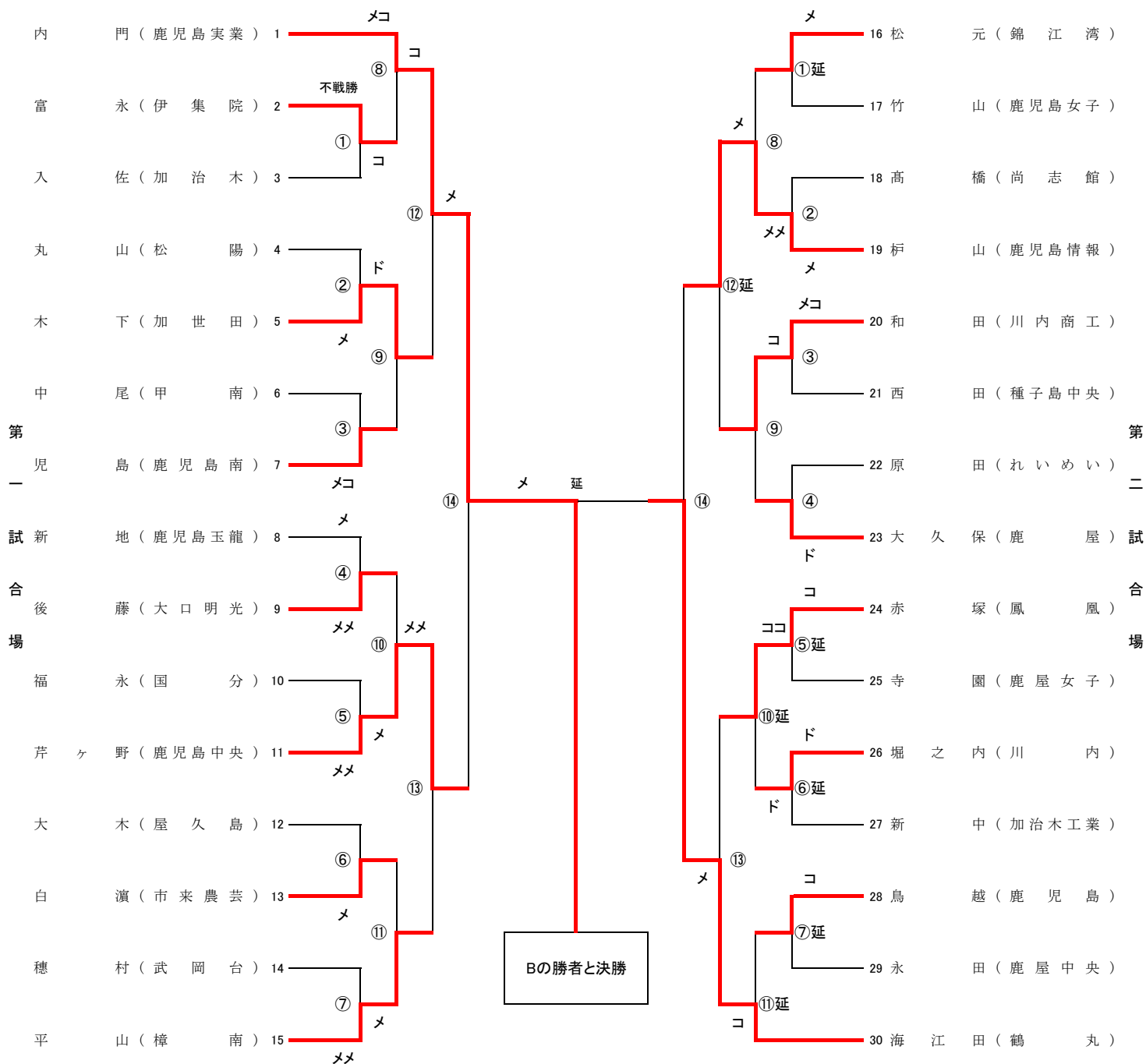

【女子個人の部 B 31人】

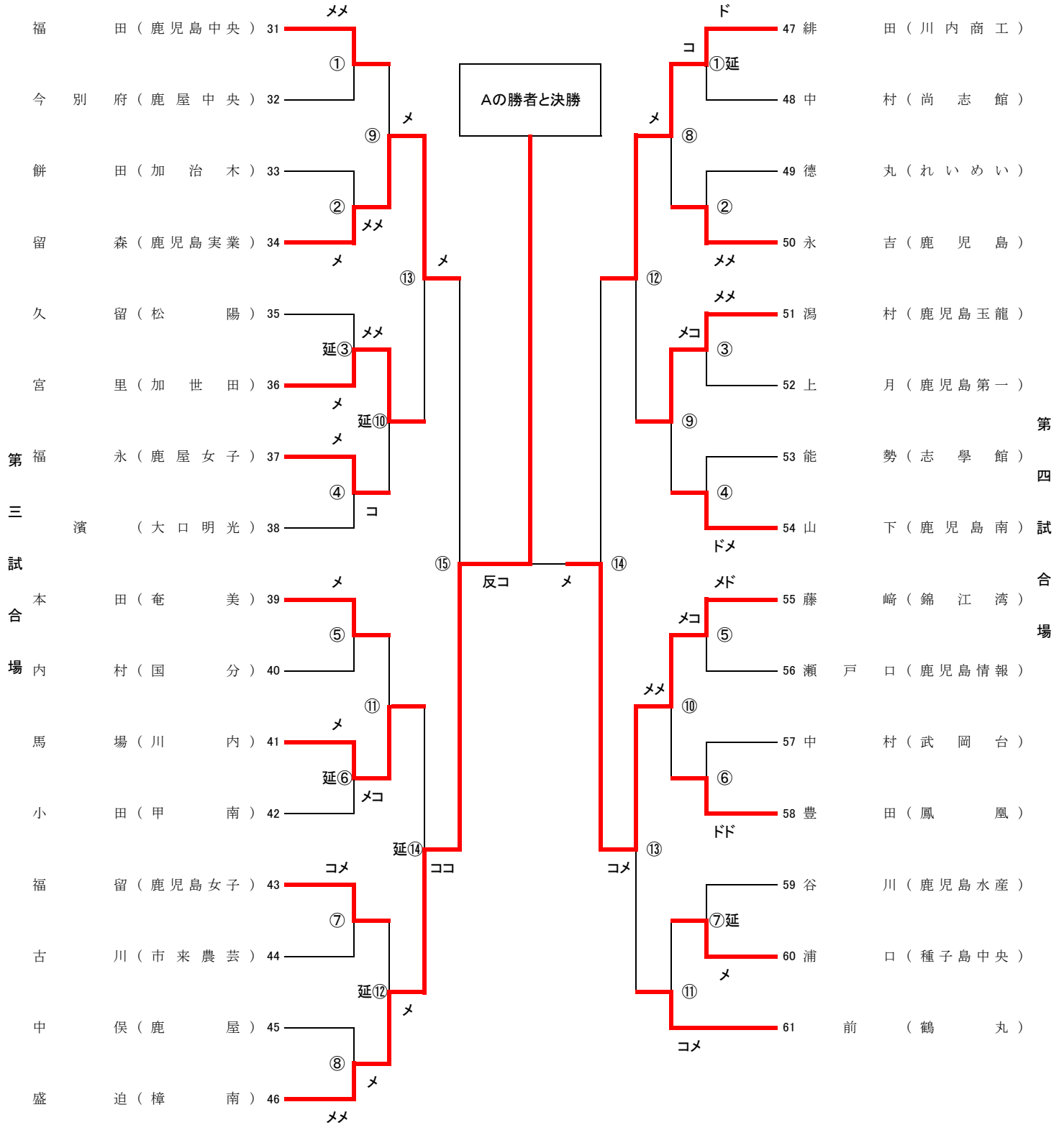

男子個人の部 ベスト8進出者結果

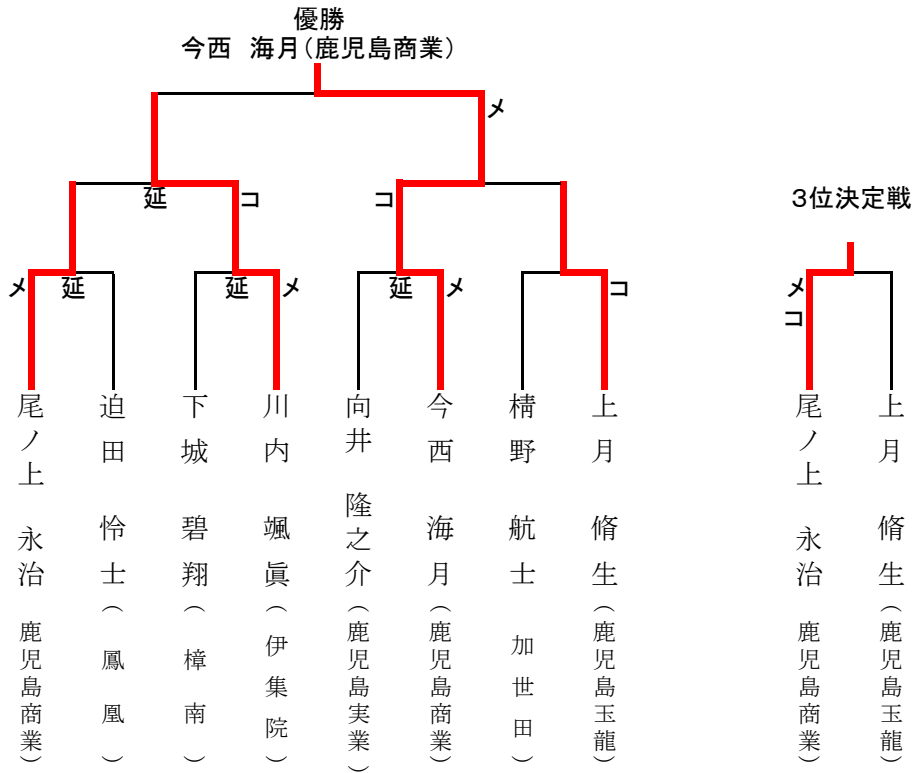

女子個人の部 ベスト8進出者結果

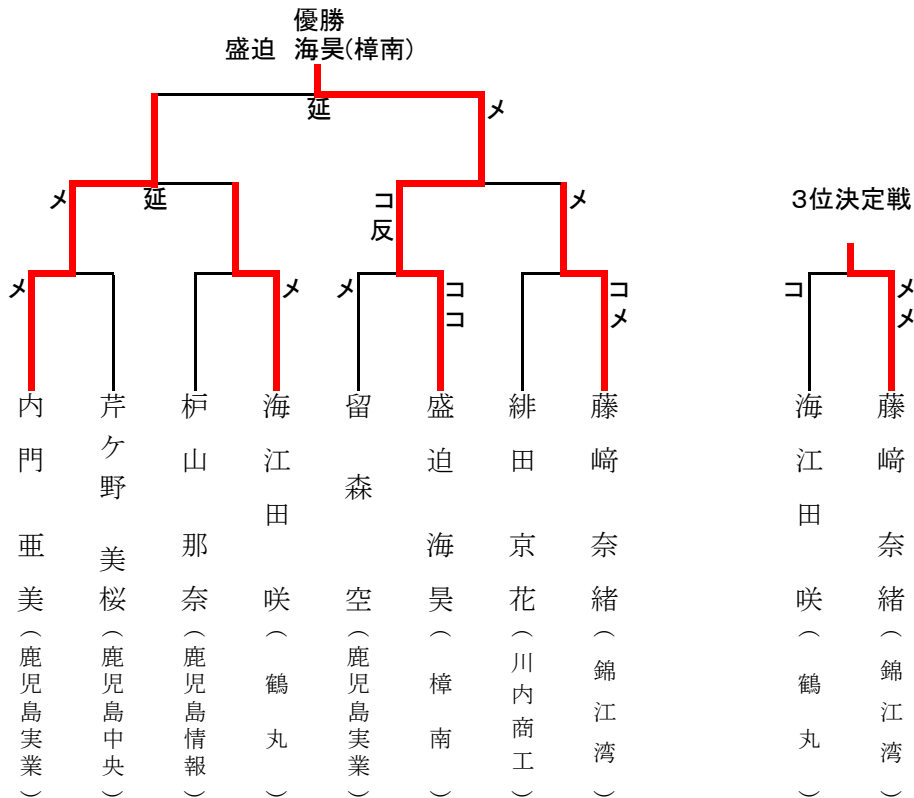

令和5年度 第71回 鹿児島県高等学校剣道競技大会 男子決勝リーグ

男子団体戦		決勝リーグ		決勝トーナメント		審判			記録		点検		点検					
6月2日		リーグ		準々決勝		主審	副審	副審	記録係		試合場主任		本部					
第1試合場		第1試合		決勝		下天迫 先生	北園 先生	酒匂 先生			先生		先生					
チーム名	順序	先鋒	次鋒	中堅	副将	大将	勝敗数	本数	勝敗	代表者								
赤 鹿児島実業 高等学校	勝敗	□	□	□	□	○	1	2	○	代表者								
	氏名	菅 蒲	向 井	留 森	向 井	堀 切					1	反	1	反	1	反	1	反
	取得部位	1 2 3 反1 2 3 4	1 2 3 反1 2 3 4	1 2 3 反1 2 3 4	1 2 3 反1 2 3 4	メ					1 2 3 反1 2 3 4	コ	1 2 3 反1 2 3 4	1 2 3 反1 2 3 4	1 2 3 反1 2 3 4	1 2 3 反1 2 3 4	1 2 3 反1 2 3 4	1 2 3 反1 2 3 4
白 鹿児島玉龍 高等学校	勝敗	□	□	□	□	×	0	1	×	代表者								
	氏名	加 藤	前 村	鍋 谷	上 月	政 岡					1	反	1	反	1	反	1	反
	勝敗	□	□	□	□	×					1	反	1	反	1	反	1	反
延長回数	回		回		回		回		回		備考		回					
試合時間	分 0 秒		分 秒		分 秒		6 分 秒		分 秒		備考		分 秒					
相殺	0 回		0 回		0 回		0 回		0 回		備考		0 回					

令和5年度 第71回 鹿児島県高等学校剣道競技大会 男子決勝リーグ

男子団体戦		決勝リーグ		決勝トーナメント		審判			記録		点検		点検					
6月2日		リーグ		準々決勝		主審	副審	副審	記録係		試合場主任		本部					
第2試合場		第1試合		決勝		安田 先生	飯迫 先生	西留 先生			先生		先生					
チーム名	順序	先鋒	次鋒	中堅	副将	大将	勝敗数	本数	勝敗	代表者								
赤 鹿児島商業 高等学校	勝敗	×	○	□	×	□	1	3	×	代表者								
	氏名	尾ノ上	中 村	西	今 村	今 西					1	反	1	反	1	反	1	反
	取得部位	1 2 3 反1 2 3 4	メ	1 2 3 反1 2 3 4	メ	1 2 3 反1 2 3 4					反	1 2 3 反1 2 3 4	1 2 3 反1 2 3 4	1 2 3 反1 2 3 4	1 2 3 反1 2 3 4	1 2 3 反1 2 3 4	1 2 3 反1 2 3 4	1 2 3 反1 2 3 4
白 錦江湾 高等学校	勝敗	○	×	□	○	□	2	5	○	代表者								
	氏名	児 玉	大 野	清 水	肥 後	山 形					1	反	1	反	1	反	1	反
	勝敗	○	×	□	○	□					1	反	1	反	1	反	1	反
延長回数	回		回		回		回		回		備考		回					
試合時間	分 秒		分 秒		分 秒		分 秒		分 秒		備考		分 秒					
相殺	0 回		0 回		0 回		0 回		0 回		備考		0 回					

令和5年度 第71回 鹿児島県高等学校剣道競技大会 男子決勝リーグ

男子団体戦		決勝リーグ		決勝トーナメント		審判			記録		点検		点検	
6月2日		リーグ		準々決勝		主審	副審	副審	記録係		試合場主任		本部	
第1試合場		第3試合		準決勝		大山先生	柳原先生	中山先生			先生		先生	
チーム名	順序	先鋒		次鋒		中堅	副将	大将	勝敗数		本数	勝敗	代表者戦	
赤	鹿児島実業 高等学校	勝敗	×		○		□	○	○	3	4	○	代表者	
	氏名	菅 蒲		向 井		留 森	向 井	堀 切	1				反1 2 3 4	
	取得部位	1 2 3 反1 2 3 4	1 2 3 反1 2 3 4	1 2 3 反1 2 3 4	1 2 3 反1 2 3 4	1 2 3 反1 2 3 4	1 2 3 反1 2 3 4	1 2 3 反1 2 3 4						1 2 3 反1 2 3 4
白	錦江湾 高等学校	勝敗	○		×		□	×	×	1	1	×	代表者	
	氏名	児 玉		大 野		清 水	肥 後	山 形	1				反1 2 3 4	
	取得部位	1 2 3 反1 2 3 4	1 2 3 反1 2 3 4	1 2 3 反1 2 3 4	1 2 3 反1 2 3 4	1 2 3 反1 2 3 4	1 2 3 反1 2 3 4	1 2 3 反1 2 3 4						
延長回数	回		回		回	回	回	備考				回		
試合時間	分 0 秒		分 秒		分 秒	分 秒	6 秒	分 秒					分 秒	
相殺	0 回		0 回		0 回	0 回	0 回	0 回					0 回	

令和5年度 第71回 鹿児島県高等学校剣道競技大会 男子決勝リーグ

男子団体戦		決勝リーグ		決勝トーナメント		審判			記録		点検		点検	
6月2日		リーグ		準々決勝		主審	副審	副審	記録係		試合場主任		本部	
第2試合場		第3試合		準決勝		福屋先生	實方先生	川畑先生			先生		先生	
チーム名	順序	先鋒		次鋒		中堅	副将	大将	勝敗数		本数	勝敗	代表者戦	
赤	鹿児島玉龍 高等学校	勝敗	□		○		○	○	○	4	5	○	代表者	
	氏名	加 藤		北 村		鍋 谷	上 月	政 岡	1				反1 2 3 4	
	取得部位	1 2 3 反1 2 3 4	1 2 3 反1 2 3 4	1 2 3 反1 2 3 4	1 2 3 反1 2 3 4	1 2 3 反1 2 3 4	1 2 3 反1 2 3 4	1 2 3 反1 2 3 4						
白	鹿児島商業 高等学校	勝敗	□		×		×	×	×	0	0	×	代表者	
	氏名	尾ノ上		中 村		西	今 村	今 西	1				反1 2 3 4	
	取得部位	1 2 3 反1 2 3 4	1 2 3 反1 2 3 4	1 2 3 反1 2 3 4	1 2 3 反1 2 3 4	1 2 3 反1 2 3 4	1 2 3 反1 2 3 4							
延長回数	回		回		回	回	回	備考				回		
試合時間	分 秒		分 秒		分 秒	分 秒	分 秒	分 秒					分 秒	
相殺	0 回		0 回		0 回	0 回	0 回	0 回					回	

令和5年度 第71回 鹿児島県高等学校剣道競技大会 女子決勝リーグ

女子団体戦		決勝リーグ		決勝トーナメント				審判			記録		点検		点検								
6月3日		リーグ		準々決勝				主審			記録係		試合場主任		本部								
第1試合場		第1試合		準決勝				並川先生			安田先生		松迫先生		先生								
チーム名		順序	先鋒	次鋒				中堅			副将			大将			勝敗数	本数	勝敗	代表者			
赤	錦江湾 高等学校	勝敗	×	□				○			○			×			2	5	○	代表者			
		氏名	野口		宮園		湯地		藤崎		松元		1	反1 2 3 4									
		取得部位	1	2	3	反1	2	3	4	1	2	3			反1	2				3	4	1	2
1	2	3	反1	2	3	4	1	2	3	反1	2	3			4	1	2	3	反1	2	3	4	
白	鹿児島実業 高等学校	勝敗	○	□				×			×			○			2	4	×	代表者			
		氏名	元田		留森		國生		内門		留森		1	反1 2 3 4									
		取得部位	1	2	3	反1	2	3	4	1	2	3			反1	2				3	4	1	2
1	2	3	反1	2	3	4	1	2	3	反1	2	3			4	1	2	3	反1	2	3	4	
延長回数		回		回		回		回		回		回		備考		回		回					
試合時間		分 秒		分 秒		分 秒		分 秒		分 秒		分 秒		備考		分 秒		分 秒					
相殺		0回		0回		0回		0回		0回		0回		備考		0回		0回					

令和5年度 第71回 鹿児島県高等学校剣道競技大会 女子決勝リーグ

女子団体戦		決勝リーグ		決勝トーナメント				審判			記録		点検		点検								
6月3日		リーグ		準々決勝				主審			記録係		試合場主任		本部								
第2試合場		第1試合		準決勝				福屋先生			松山先生		南野先生		先生								
チーム名		順序	先鋒	次鋒				中堅			副将			大将			勝敗数	本数	勝敗	代表者			
赤	樟南 高等学校	勝敗	○	○				□			□			○			3	5	○	代表者			
		氏名	杉田		川崎		里		平山		盛迫		1	反1 2 3 4									
		取得部位	1	2	3	反1	2	3	4	1	2	3			反1	2				3	4	1	2
1	2	3	反1	2	3	4	1	2	3	反1	2	3			4	1	2	3	反1	2	3	4	
白	鹿児島女子 高等学校	勝敗	×	×				□			□			×			0	2	×	代表者			
		氏名	小坂		竹山		伊田		福留		造々		1	反1 2 3 4									
		取得部位	1	2	3	反1	2	3	4	1	2	3			反1	2				3	4	1	2
1	2	3	反1	2	3	4	1	2	3	反1	2	3			4	1	2	3	反1	2	3	4	
延長回数		回		回		回		回		回		回		備考		回		回					
試合時間		分 秒		分 秒		分 秒		分 秒		分 秒		分 秒		備考		分 秒		分 秒					
相殺		0回		0回		0回		0回		0回		0回		備考		0回		0回					

第71回鹿児島県高等学校剣道競技大会成績表

[男子団体決勝リーグ]

日時：令和5年 6月2日,3日
会場：鹿児島県総合体育センター体育館

団体勝敗→

--

 ←取得本数
←勝者数

勝 ち=○ (3点)
引き分け=□ (1点)
負 け=△ (0点)

男子	鹿児島実業	鹿児島玉龍	鹿児島商業	錦江湾	勝数	負数	分数	勝ち点	勝者数	本取得	順位
鹿児島実業		○ $\frac{2}{1}$	○ $\frac{2}{1}$	○ $\frac{4}{3}$	3	0	0	9	5	8	1
鹿児島玉龍	△ $\frac{1}{0}$		○ $\frac{5}{4}$	△ $\frac{3}{0}$	1	2	0	3	4	9	3
鹿児島商業	△ $\frac{1}{0}$	△ $\frac{0}{0}$		△ $\frac{3}{1}$	0	3	0	0	1	4	4
錦江湾	△ $\frac{1}{1}$	○ $\frac{6}{2}$	○ $\frac{5}{2}$		2	1	0	6	5	12	2

男子団体戦		男子個人戦		男子優秀選手	
優勝	鹿児島実業高等学校	優勝	イマニシ ミヅキ カゴシマショウギョウ 今西 海月 (鹿児島商業)	1	イマニシ ミヅキ カゴシマショウギョウ 今西 海月 (鹿児島商業)
2位	錦江湾高等学校	2位	カワウチ ソウマ イジュウイン 川内 颯真 (伊集院)	2	カワウチ ソウマ イジュウイン 川内 颯真 (伊集院)
3位	鹿児島玉龍高等学校	3位	オノノウ エイジ カゴシマショウギョウ 尾ノ上 永治 (鹿児島商業)	3	シモジョウ アオト ショウナン 下城 碧翔 (樟南)
4位	鹿児島商業高等学校	4位	カミツキ ハルキ カゴシマギョクリュウ 上月 脩生 (鹿児島玉龍)	4	ムカイ リュウスケ カゴシマジツギョウ 向井 隆之介 (鹿児島実業)
5位	鳳凰高等学校	5位	ムカイ リュウスケ カゴシマジツギョウ 向井 隆之介 (鹿児島実業)	5	カミツキ ハルキ カゴシマギョクリュウ 上月 脩生 (鹿児島玉龍)
6位	樟南高等学校	6位	シモジョウ アオト ショウナン 下城 碧翔 (樟南)	6	コツボ フウガ ハウオウ 小坪 風牙 (鳳凰)
7位	尚志館高等学校	7位	サコダ レンジ ハウオウ 迫田 裕士 (鳳凰)	7	ウエノ シュキア センダイショウコウ 上野 潤希愛 (川内商工)
8位	伊集院高等学校	8位	アベノ コウジ カセダ 楢野 航士 (加世田)	8	ヒゴ ヨウタロウ キンコウワン 肥後 亘太郎 (錦江湾)

第71回鹿児島県高等学校剣道競技大会成績表

[女子団体決勝リーグ]

日時：令和5年 6月2日,3日
会場：鹿児島県総合体育センター体育館

団体勝敗→

--

 ←取得本数
←勝者数

勝 ち=○ (3点)
引き分け=□ (1点)
負 け=△ (0点)

女子	錦江湾	鹿児島実業	樟南	鹿児島女子	勝数	負数	分数	勝ち点	勝者数	本取数	順位
錦江湾	○ $\frac{5}{2}$	△ $\frac{3}{2}$	○ $\frac{6}{3}$	2	1	0	6	7	14	2	
鹿児島実業	△ $\frac{4}{2}$	△ $\frac{1}{0}$	○ $\frac{4}{2}$	1	2	0	3	4	9	3	
樟南	○ $\frac{5}{3}$	○ $\frac{6}{3}$	○ $\frac{5}{3}$	3	0	0	9	9	16	1	
鹿児島女子	△ $\frac{1}{0}$	△ $\frac{2}{1}$	△ $\frac{2}{0}$	0	3	0	0	1	5	4	

女子団体戦		女子個人戦		女子優秀選手	
優勝	樟南高等学校	優勝	モリサコ 盛迫 海 昊 (樟南)	1	ウチガ 内門 亜美 (鹿児島実業)
2位	錦江湾高等学校	2位	ウチガ 内門 亜美 (鹿児島実業)	2	モリサコ 盛迫 海 昊 (樟南)
3位	鹿児島実業高等学校	3位	フジサキ 藤崎 奈緒 (錦江湾)	3	フジサキ 藤崎 奈緒 (錦江湾)
4位	鹿児島女子高等学校	4位	カイエダ 海江田 咲 (鶴丸)	4	ハゼヤマ 栞山 那奈 (鹿児島情報)
5位	鶴丸高等学校	5位	トメリ 留森 空 (鹿児島実業)	5	アケダ 緋田 京花 (川内商工)
6位	鹿児島高等学校	6位	セリガノ 芹ヶ野 美桜 (鹿児島中央)	6	アンラク 安楽 幸歩 (鹿児島)
7位	鳳凰高等学校	7位	アケダ 緋田 京花 (川内商工)	7	カイエダ 海江田 咲 (鶴丸)
8位	川内商工高等学校	8位	ハゼヤマ 栞山 那奈 (鹿児島情報)	8	タケヤマ 竹山 南 (鹿児島女子)