

学校対抗 女子

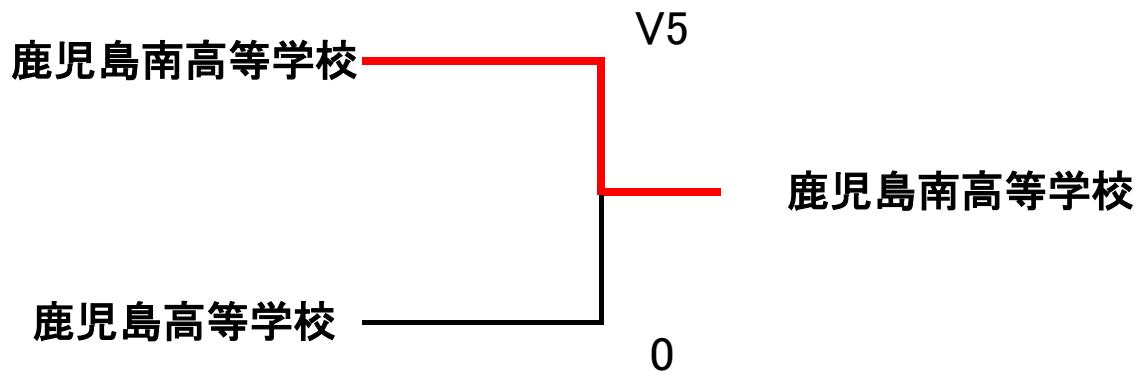

1 位 鹿児島南高等学校

2 位 鹿児島高等学校

※1位は全国高等学校総合体育大会・全九州高等学校体育大会の出場権獲得

令和5年度鹿児島県高等学校総合体育大会 第54回鹿児島県高等学校フェンシング競技大会

学校対抗記録用紙

鹿児島南高等学校

審判から見て右ベンチ

審判から見て左ベンチ

| | | |
|-----|---|------|
| 鹿児島 | 対 | 鹿児島南 |
|-----|---|------|

| | | | | | | |
|----|----|-------|---|--------|---|--------------------------|
| 女子 | 決勝 | 試合No. | 1 | ピストNo. | 1 | 開始/終了時刻 10:55 ~ 11:20 |
|----|----|-------|---|--------|---|--------------------------|

| 校名 | 氏名 | No. | 1 | | | | 2 | | | | 勝敗 | 結果 |
|------|----------------------|-----|----|----|----|-----|---|---|---|-----|----|----|
| | | | 1 | 2 | 3 | () | 1 | 2 | 3 | () | | |
| 鹿児島 | なかほら ゆい 中原 結衣 | 1 | ✚ | | | | | 2 | 2 | | 0 | 0 |
| | かわのうえ かのん 川ノ上 可乃音 | 2 | | | | | 0 | | | | 0 | |
| | なかむら きさき 中村 季咲 | 3 | | | | | 1 | | 4 | | 0 | |
| | かつら ゆはな 葛 優花 | () | | | | | | | | | 0 | |
| 鹿児島南 | きりきひら のあ 桐木平 乃愛 | 4 | | V5 | V5 | | ✚ | | | | 2 | V5 |
| | かやしま ともか 萱島 朝香 | 5 | V5 | | | | | | | | 1 | |
| | わたなべ もか 渡邊 文珂 | 6 | V5 | | V5 | | | | | | 2 | |
| | むらた くるみ 村田 胡桃 | () | | | | | | | | | 0 | |

署 名

記録者氏名

| |
|------|
| 監督 |
| 鹿児島 |
| 鹿児島南 |

| |
|-----|
| 主 審 |
| |

| |
|-------|
| ピスト主任 |
| |

| |
|------|
| 技術委員 |
| |

| |
|--|
| 試合順序 |
| ①3-6 ②1-5 ③2-4 ④1-6 ⑤3-4 ⑥2-5 ⑦1-4 ⑧2-6 ⑨3-5 |

個人対抗 男子フルーレ 決勝トーナメント

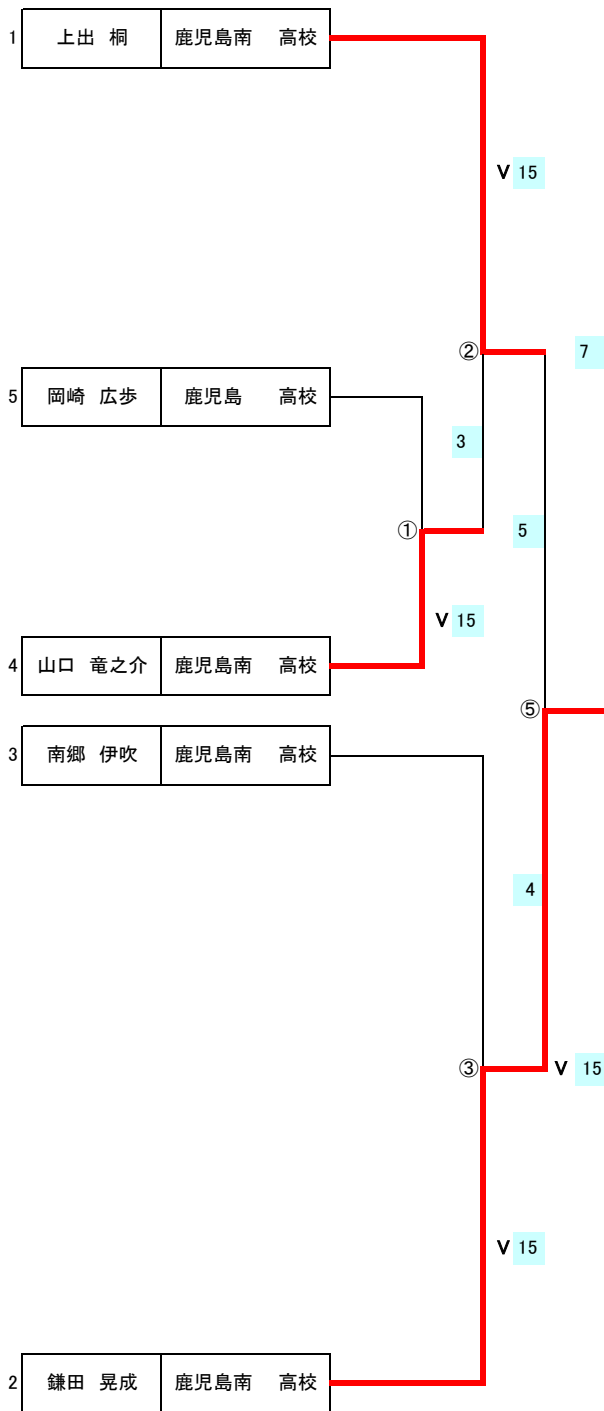

最終順位

| | | |
|----|--------|---------|
| 優勝 | 鎌田 晃成 | 鹿児島南 高校 |
| 2位 | 上出 桐 | 鹿児島南 高校 |
| 3位 | 南郷 伊吹 | 鹿児島南 高校 |
| 4位 | 山口 竜之介 | 鹿児島南 高校 |

※ 1位・2位は全国高等学校総合体育大会の出場権獲得
1位～3位は全九州高等学校体育大会の出場権獲得

優勝

鎌田 晃成(鹿児島南高校)

1回戦シード順位

| | | |
|----|--------|----------|
| 1位 | 上出 桐 | (鹿児島南) |
| 2位 | 鎌田 晃成 | (鹿児島南) |
| 3位 | 南郷 伊吹 | (鹿児島南) |
| 4位 | 山口 竜之介 | (鹿児島南) |
| 5位 | 岡崎 広歩 | (鹿児島) |

3位決定戦

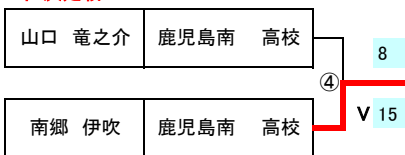

第2位代表決定戦

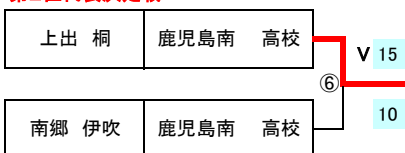

個人対抗 女子フルーレ 決勝トーナメント

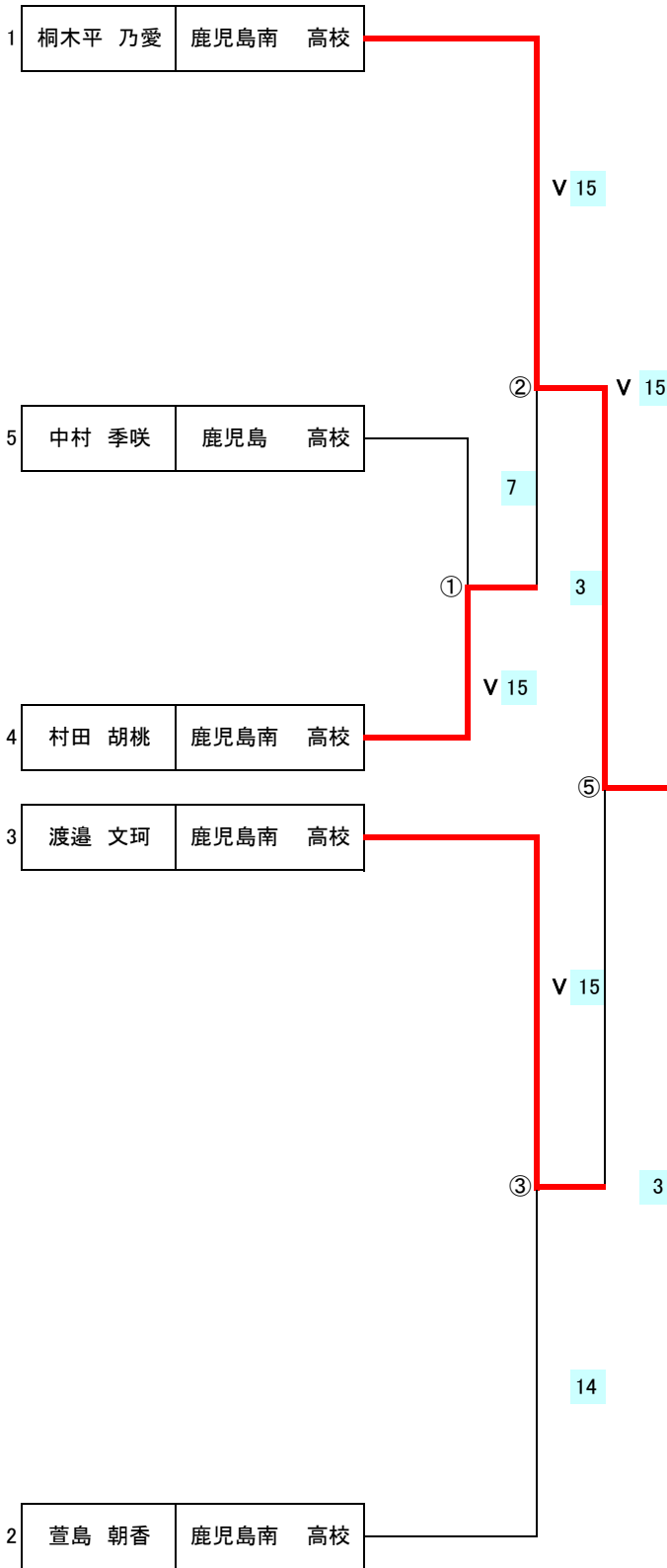

最終順位

| | | |
|----|--------|---------|
| 優勝 | 桐木平 乃愛 | 鹿児島南 高校 |
| 2位 | 渡邊 文珂 | 鹿児島南 高校 |
| 3位 | 萱島 朝香 | 鹿児島南 高校 |
| 4位 | 村田 胡桃 | 鹿児島南 高校 |

※ 1位・2位は全国高等学校総合体育大会の出場権獲得
1位～3位は全九州高等学校体育大会の出場権獲得

優勝

桐木平 乃愛(鹿児島南高校)

1回戦シード順位

| | | |
|----|--------|----------|
| 1位 | 桐木平 乃愛 | (鹿児島南) |
| 2位 | 萱島 朝香 | (鹿児島南) |
| 3位 | 渡邊 文珂 | (鹿児島南) |
| 4位 | 村田 胡桃 | (鹿児島南) |
| 5位 | 中村 季咲 | (鹿児島) |

3位決定戦

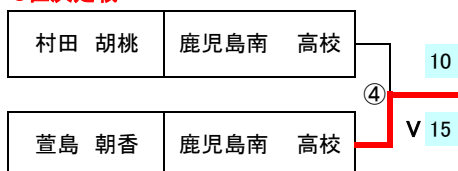

個人対抗 男子フルーレ 予選プール

【1プール】

| 所属名 | 選手名 | No | ① | ② | ③ | ④ | ⑤ | ⑥ | ⑦ | V | M | V/M | TD | TR | TD/TR | TD/M |
|------|--------|----|----|----|----|----|----|----|---|---|---|------|----|----|-------|------|
| 鹿児島 | 岡崎 広歩 | ① | | V5 | 3 | 0 | V5 | 1 | 0 | 2 | 6 | 0.33 | 14 | 24 | 0.58 | 2.33 |
| 鹿児島南 | 山口 竜之介 | ② | 1 | | V5 | 1 | V5 | 2 | 2 | 2 | 5 | 0.40 | 16 | 25 | 0.64 | 3.20 |
| 鹿児島南 | 櫻井 麻樹 | ③ | V5 | 3 | | 0 | 3 | 2 | 0 | 1 | 5 | 0.20 | 13 | 28 | 0.46 | 2.60 |
| 鹿児島南 | 鎌田 晃成 | ④ | V5 | V5 | V5 | | V5 | V5 | 1 | 5 | 5 | 1.00 | 26 | 6 | 4.33 | 5.20 |
| 鹿児島南 | 小口 陽也 | ⑤ | 3 | 2 | V5 | 0 | | 2 | 0 | 1 | 5 | 0.20 | 12 | 28 | 0.43 | 2.40 |
| 鹿児島南 | 南郷 伊吹 | ⑥ | V5 | V5 | V5 | 0 | V5 | | 0 | 4 | 5 | 0.80 | 20 | 17 | 1.18 | 4.00 |
| 鹿児島南 | 上出 桐 | ⑦ | V5 | V5 | V5 | V5 | V5 | V5 | | 6 | 6 | 1.00 | 30 | 3 | 10.00 | 5.00 |

個人対抗 男子フルーレ 予選プール シード順位表

| | 所属名 | 選手名 | V | M | V/M | TD | TR | TD/TR | TD/M |
|----|------|--------|---|---|------|----|----|-------|------|
| 1位 | 鹿児島南 | 上出 桐 | 6 | 6 | 1.00 | 30 | 3 | 10.00 | 5.00 |
| 2位 | 鹿児島南 | 鎌田 晃成 | 5 | 5 | 1.00 | 26 | 6 | 4.33 | 5.20 |
| 3位 | 鹿児島南 | 南郷 伊吹 | 4 | 5 | 0.80 | 20 | 17 | 1.18 | 4.00 |
| 4位 | 鹿児島南 | 山口 竜之介 | 2 | 5 | 0.40 | 16 | 25 | 0.64 | 3.20 |
| 5位 | 鹿児島 | 岡崎 広歩 | 2 | 6 | 0.33 | 14 | 24 | 0.58 | 2.33 |
| 6位 | 鹿児島南 | 櫻井 麻樹 | 1 | 5 | 0.20 | 13 | 28 | 0.46 | 2.60 |
| 7位 | 鹿児島南 | 小口 陽也 | 1 | 5 | 0.20 | 12 | 28 | 0.43 | 2.40 |

※5位までが決勝トーナメントに進出

個人対抗 男子フルーレ 決勝トーナメント

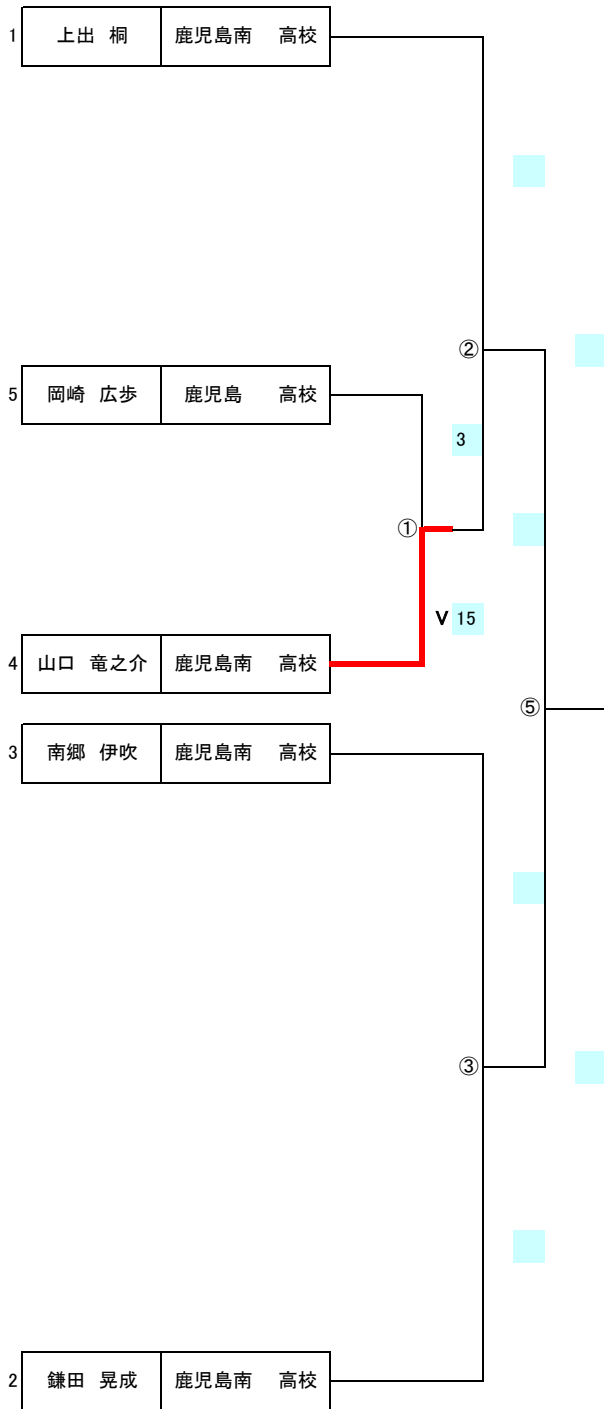

最終順位

| | | |
|----|--|----|
| 優勝 | | 高校 |
| 2位 | | 高校 |
| 3位 | | 高校 |
| 4位 | | 高校 |

※ 1位・2位は全国高等学校総合体育大会の出場権獲得
1位～3位は全九州高等学校体育大会の出場権獲得

優勝

1回戦シード順位

| | | |
|----|--------|----------|
| 1位 | 上出 桐 | (鹿児島南) |
| 2位 | 鎌田 晃成 | (鹿児島南) |
| 3位 | 南郷 伊吹 | (鹿児島南) |
| 4位 | 山口 竜之介 | (鹿児島南) |
| 5位 | 岡崎 広歩 | (鹿児島) |

3位決定戦



第2位代表決定戦

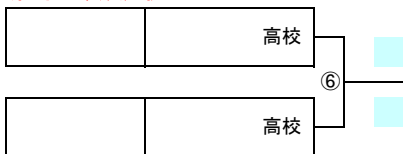

個人対抗 男子エペ 予選プール

【1プール】

| 所属名 | 選手名 | No | ① | ② | ③ | ④ | ⑤ | ⑥ | V | M | V/M | TD | TR | TD/TR | TD/M |
|------|--------|----|----|----|---|----|----|----|---|---|------|----|----|-------|------|
| 鹿児島南 | 山口 竜之介 | ① | | V5 | 4 | V5 | V5 | V5 | 4 | 5 | 0.80 | 24 | 9 | 2.67 | 4.80 |
| 鹿児島南 | 上 出 桐 | ② | 1 | | 0 | V5 | V5 | 4 | 2 | 5 | 0.40 | 15 | 19 | 0.79 | 3.00 |
| 鹿児島南 | 篠原 功 | ③ | V5 | V3 | | V5 | V5 | V5 | 5 | 5 | 1.00 | 23 | 9 | 2.56 | 4.60 |
| 鹿児島 | 岡崎 広歩 | ④ | 2 | 3 | 3 | | 1 | 3 | 0 | 5 | 0.00 | 12 | 25 | 0.48 | 2.40 |
| 鹿児島南 | 小口 陽也 | ⑤ | 0 | 3 | 1 | V5 | | 3 | 1 | 5 | 0.20 | 12 | 21 | 0.57 | 2.40 |
| 鹿児島南 | 櫻井 麻樹 | ⑥ | 1 | V5 | 1 | V5 | V5 | | 3 | 5 | 0.60 | 17 | 20 | 0.85 | 3.40 |

個人対抗 男子エペ 予選プール シード順位表

| | 所属名 | 選手名 | V | M | V/M | TD | TR | TD/TR | TD/M |
|----|------|--------|---|---|------|----|----|-------|------|
| 1位 | 鹿児島南 | 篠原 功 | 5 | 5 | 1.00 | 23 | 9 | 2.56 | 4.60 |
| 2位 | 鹿児島南 | 山口 竜之介 | 4 | 5 | 0.80 | 24 | 9 | 2.67 | 4.80 |
| 3位 | 鹿児島南 | 櫻井 麻樹 | 3 | 5 | 0.60 | 17 | 20 | 0.85 | 3.40 |
| 4位 | 鹿児島南 | 上出 桐 | 2 | 5 | 0.40 | 15 | 19 | 0.79 | 3.00 |
| 5位 | 鹿児島南 | 小口 陽也 | 1 | 5 | 0.20 | 12 | 21 | 0.57 | 2.40 |
| 6位 | 鹿児島 | 岡崎 広歩 | 0 | 5 | 0.00 | 12 | 25 | 0.48 | 2.40 |

※4位までが決勝トーナメントに進出

個人対抗 男子エペ 決勝トーナメント

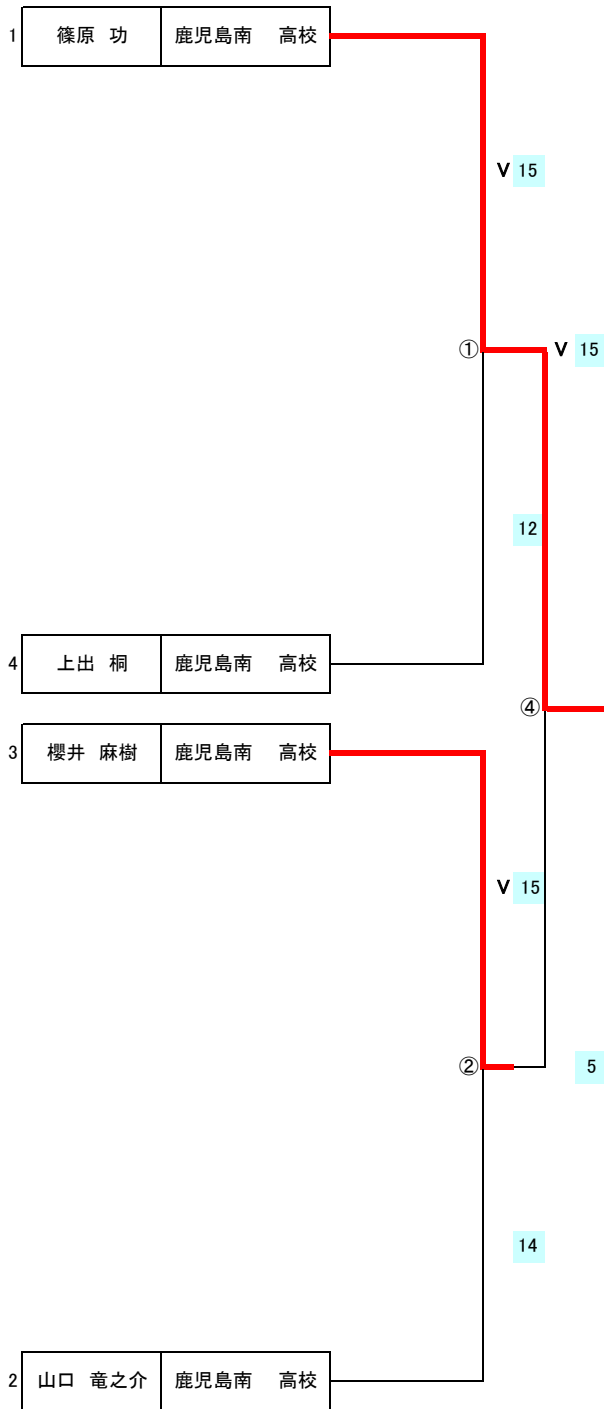

最終順位

| | | |
|----|--------|---------|
| 優勝 | 篠原 功 | 鹿児島南 高校 |
| 2位 | 上出 桐 | 鹿児島南 高校 |
| 3位 | 櫻井 麻樹 | 鹿児島南 高校 |
| 4位 | 山口 竜之介 | 鹿児島南 高校 |

※ 1位・2位は全国高等学校総合体育大会の出場権獲得
1位～3位は全九州高等学校体育大会の出場権獲得

優勝

篠原 功(鹿児島南高校)

1回戦シード順位

| | | |
|----|--------|----------|
| 1位 | 篠原 功 | (鹿児島南) |
| 2位 | 山口 竜之介 | (鹿児島南) |
| 3位 | 櫻井 麻樹 | (鹿児島南) |
| 4位 | 上出 桐 | (鹿児島南) |

3位決定戦

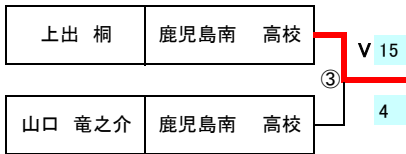

第2位代表決定戦

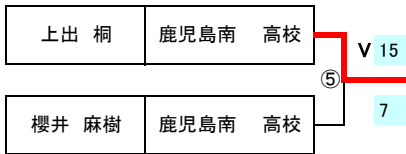

個人対抗 男子サーブル 予選プール

【1プール】

| 所属名 | 選手名 | No | ① | ② | ③ | ④ | ⑤ | V | M | V/M | TD | TR | TD/TR | TD/M |
|------|-------|----|----|---|----|----|----|---|---|------|----|----|-------|------|
| 鹿児島 | 河野 翔 | ① | | 0 | V5 | 2 | V5 | 2 | 4 | 0.50 | 12 | 16 | 0.75 | 3.00 |
| 鹿児島南 | 古川 昊 | ② | V5 | | V5 | V5 | V5 | 4 | 4 | 1.00 | 20 | 2 | 10.00 | 5.00 |
| 鹿児島 | 片野田 楽 | ③ | 2 | 1 | | 1 | V5 | 1 | 4 | 0.25 | 9 | 18 | 0.50 | 2.25 |
| 鹿児島南 | 南郷 伊吹 | ④ | V5 | 0 | V5 | | V5 | 3 | 4 | 0.75 | 15 | 9 | 1.67 | 3.75 |
| 鹿児島 | 板垣 瑛駿 | ⑤ | 4 | 1 | 3 | 1 | | 0 | 4 | 0.00 | 9 | 20 | 0.45 | 2.25 |

個人対抗 男子サーブル 予選プール シード順位表

| | 所属名 | 選手名 | V | M | V/M | TD | TR | TD/TR | TD/M |
|----|------|-------|---|---|------|----|----|-------|------|
| 1位 | 鹿児島南 | 古川 昊 | 4 | 4 | 1.00 | 20 | 2 | 10.00 | 5.00 |
| 2位 | 鹿児島南 | 南郷 伊吹 | 3 | 4 | 0.75 | 15 | 9 | 1.67 | 3.75 |
| 3位 | 鹿児島 | 河野 翔 | 2 | 4 | 0.50 | 12 | 16 | 0.75 | 3.00 |
| 4位 | 鹿児島 | 片野田 楽 | 1 | 4 | 0.25 | 9 | 18 | 0.50 | 2.25 |
| 5位 | 鹿児島 | 板垣 瑛駿 | 0 | 4 | 0.00 | 9 | 20 | 0.45 | 2.25 |

※4位までが決勝トーナメントに進出

個人対抗 男子サーブル 決勝トーナメント

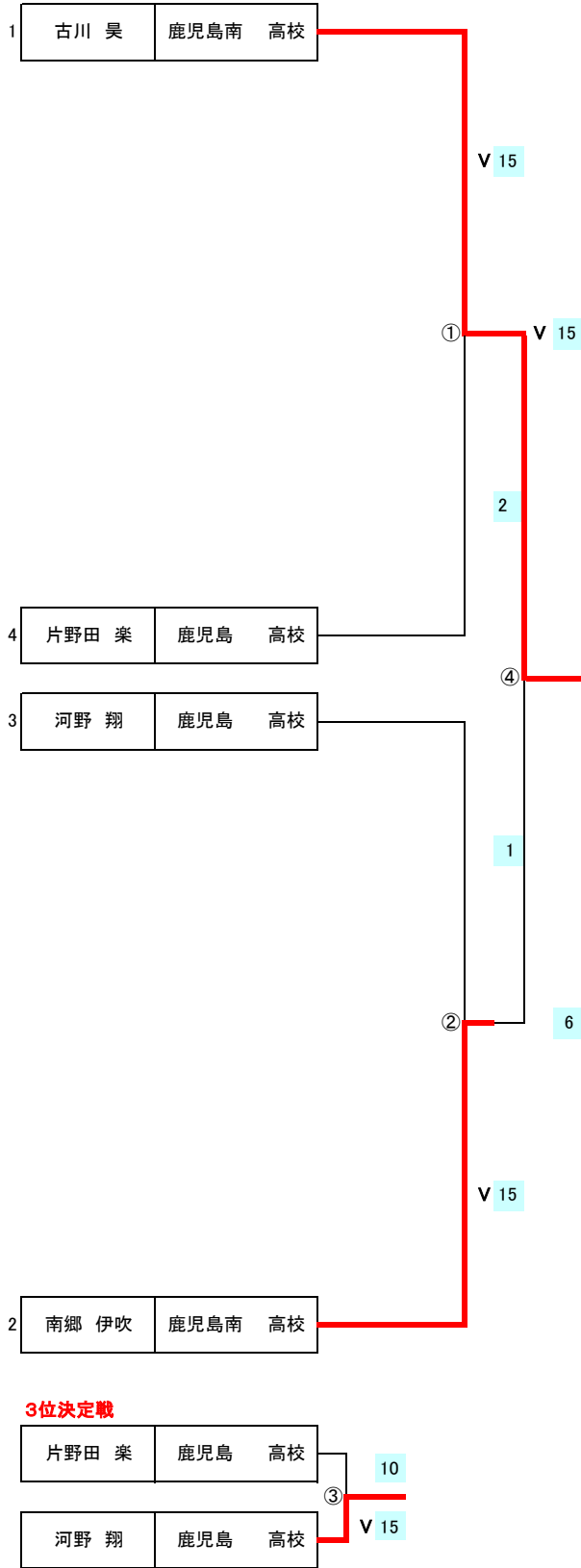

最終順位

| | | |
|----|-------|---------|
| 優勝 | 古川 昊 | 鹿児島南 高校 |
| 2位 | 南郷 伊吹 | 鹿児島南 高校 |
| 3位 | 河野 翔 | 鹿児島 高校 |
| 4位 | 片野田 楽 | 鹿児島 高校 |

※ 1位・2位は全国高等学校総合体育大会の出場権獲得
1位～3位は全九州高等学校体育大会の出場権獲得

優勝

古川 昊 (鹿児島南高校)

1回戦シード順位

| | | |
|----|-------|----------|
| 1位 | 古川 昊 | (鹿児島南) |
| 2位 | 南郷 伊吹 | (鹿児島南) |
| 3位 | 河野 翔 | (鹿児島) |
| 4位 | 片野田 楽 | (鹿児島) |

個人対抗 女子フルーレ 予選プール

【1プール】

| 所属名 | 選手名 | No | ① | ② | ③ | ④ | ⑤ | ⑥ | V | M | V/M | TD | TR | TD/TR | TD/M |
|------|--------|----|----|---|----|----|----|----|---|---|------|----|----|-------|------|
| 鹿児島南 | 村田 胡桃 | ① | | 2 | 2 | V5 | 2 | V5 | 2 | 5 | 0.40 | 16 | 17 | 0.94 | 3.20 |
| 鹿児島南 | 桐木平 乃愛 | ② | V5 | | V5 | V5 | V5 | V5 | 5 | 5 | 1.00 | 25 | 7 | 3.57 | 5.00 |
| 鹿児島南 | 渡邊 文珂 | ③ | V5 | 2 | | V5 | 2 | V5 | 3 | 5 | 0.60 | 19 | 15 | 1.27 | 3.80 |
| 鹿児島 | 中村 季咲 | ④ | 2 | 1 | 1 | | 1 | V5 | 1 | 5 | 0.20 | 10 | 22 | 0.45 | 2.00 |
| 鹿児島南 | 萱島 朝香 | ⑤ | V5 | 2 | V5 | V5 | | V5 | 4 | 5 | 0.80 | 22 | 10 | 2.20 | 4.40 |
| 鹿児島 | 中原 結衣 | ⑥ | 0 | 0 | 2 | 2 | 0 | | 0 | 5 | 0.00 | 4 | 25 | 0.16 | 0.80 |

個人対抗 女子フルーレ 予選プール シード順位表

| | 所属名 | 選手名 | V | M | V/M | TD | TR | TD/TR | TD/M |
|----|------|--------|---|---|------|----|----|-------|------|
| 1位 | 鹿児島南 | 桐木平 乃愛 | 5 | 5 | 1.00 | 25 | 7 | 3.57 | 5.00 |
| 2位 | 鹿児島南 | 萱島 朝香 | 4 | 5 | 0.80 | 22 | 10 | 2.20 | 4.40 |
| 3位 | 鹿児島南 | 渡邊 文珂 | 3 | 5 | 0.60 | 19 | 15 | 1.27 | 3.80 |
| 4位 | 鹿児島南 | 村田 胡桃 | 2 | 5 | 0.40 | 16 | 17 | 0.94 | 3.20 |
| 5位 | 鹿児島 | 中村 季咲 | 1 | 5 | 0.20 | 10 | 22 | 0.45 | 2.00 |
| 6位 | 鹿児島 | 中原 結衣 | 0 | 5 | 0.00 | 4 | 25 | 0.16 | 0.80 |

※5位までが決勝トーナメントに進出

個人対抗 女子フルーレ 決勝トーナメント

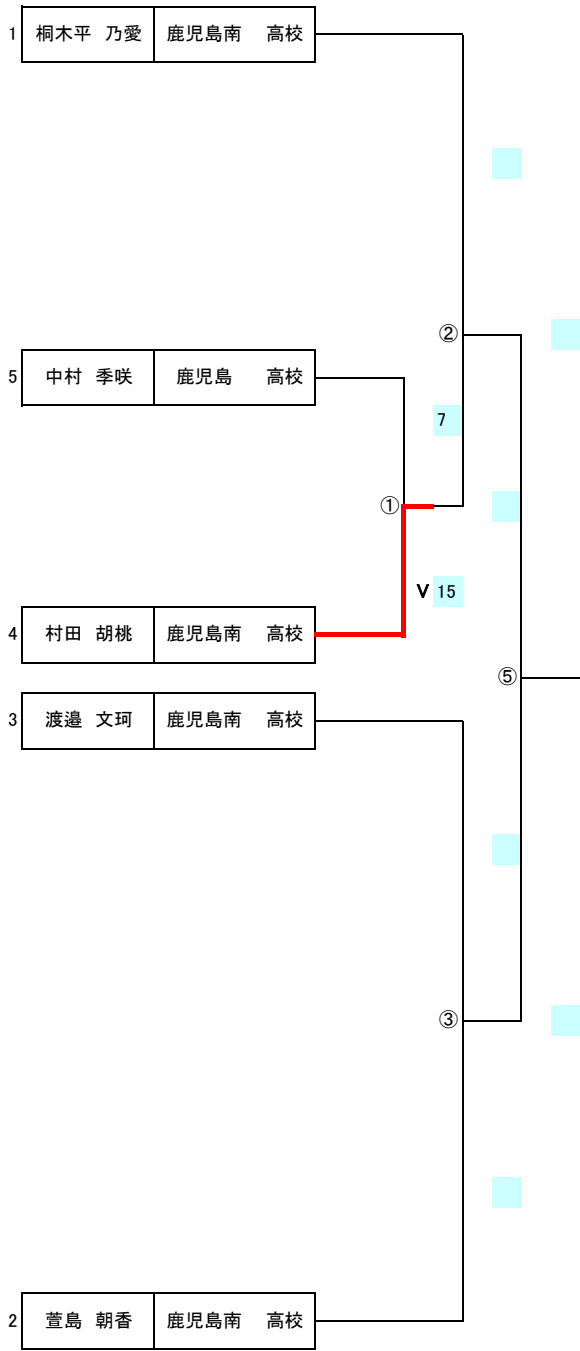

最終順位

| | | |
|----|--|----|
| 優勝 | | 高校 |
| 2位 | | 高校 |
| 3位 | | 高校 |
| 4位 | | 高校 |

※ 1位・2位は全国高等学校総合体育大会の出場権獲得
1位～3位は全九州高等学校体育大会の出場権獲得

優勝

1回戦シード順位

| | | |
|----|--------|----------|
| 1位 | 桐木平 乃愛 | (鹿児島南) |
| 2位 | 萱島 朝香 | (鹿児島南) |
| 3位 | 渡邊 文珂 | (鹿児島南) |
| 4位 | 村田 胡桃 | (鹿児島南) |
| 5位 | 中村 季咲 | (鹿児島) |

3位決定戦

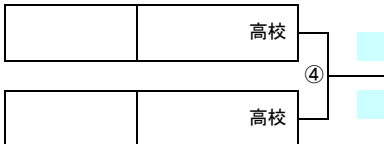

第2位代表決定戦



個人対抗 女子エペ 予選プール

【1プール】

| 所属名 | 選手名 | No | ① | ② | ③ | ④ | ⑤ | V | M | V/M | TD | TR | TD/TR | TD/M |
|------|--------|----|----|----|----|----|----|---|---|------|----|----|-------|------|
| 鹿児島 | 弓場 久愛 | ① | | 4 | V3 | V5 | V5 | 3 | 4 | 0.75 | 17 | 10 | 1.70 | 4.25 |
| 鹿児島南 | 鶴田 優理子 | ② | V5 | | V5 | 4 | 2 | 2 | 4 | 0.50 | 16 | 17 | 0.94 | 4.00 |
| 鹿児島 | 若松 美奈 | ③ | 1 | 3 | | V3 | 2 | 1 | 4 | 0.25 | 9 | 15 | 0.60 | 2.25 |
| 鹿児島 | 中原 結衣 | ④ | 1 | V5 | 2 | | 3 | 1 | 4 | 0.25 | 11 | 17 | 0.65 | 2.75 |
| 鹿児島 | 福添 柊杏 | ⑤ | 3 | V5 | V5 | V5 | | 3 | 4 | 0.75 | 18 | 12 | 1.50 | 4.50 |

【2プール】

| 所属名 | 選手名 | No | ① | ② | ③ | ④ | ⑤ | V | M | V/M | TD | TR | TD/TR | TD/M |
|------|---------|----|----|----|----|----|----|---|---|------|----|----|-------|------|
| 鹿児島 | 川ノ上 可乃音 | ① | | V5 | V5 | V5 | 3 | 3 | 4 | 0.75 | 18 | 10 | 1.80 | 4.50 |
| 鹿児島 | 角 綾乃 | ② | 1 | | 2 | V3 | V3 | 2 | 4 | 0.50 | 9 | 13 | 0.69 | 2.25 |
| 鹿児島南 | 吉岡 杏椰 | ③ | 3 | V5 | | V5 | 2 | 2 | 4 | 0.50 | 15 | 14 | 1.07 | 3.75 |
| 鹿児島南 | 山口 蘭良 | ④ | 1 | 2 | 4 | | 3 | 0 | 4 | 0.00 | 10 | 18 | 0.56 | 2.50 |
| 鹿児島 | 上京田 澄麗 | ⑤ | V5 | 1 | V3 | V5 | | 3 | 4 | 0.75 | 14 | 11 | 1.27 | 3.50 |

【3プール】

| 所属名 | 選手名 | No | ① | ② | ③ | ④ | V | M | V/M | TD | TR | TD/TR | TD/M |
|------|-------|----|---|----|----|----|---|---|------|----|----|-------|------|
| 鹿児島南 | 四元 巴菜 | ① | | V5 | V5 | V5 | 3 | 3 | 1.00 | 15 | 8 | 1.88 | 5.00 |
| 鹿児島南 | 神村 茜 | ② | 2 | | 2 | 3 | 0 | 3 | 0.00 | 7 | 13 | 0.54 | 2.33 |
| 鹿児島 | 中村 季咲 | ③ | 3 | V3 | | V5 | 2 | 3 | 0.67 | 11 | 11 | 1.00 | 3.67 |
| 鹿児島 | 大橋 埜乃 | ④ | 3 | V5 | 4 | | 1 | 3 | 0.33 | 12 | 13 | 0.92 | 4.00 |

個人対抗 女子エペ 予選プール シード順位表

| | 所属名 | 選手名 | V | M | V/M | TD | TR | TD/TR | TD/M |
|-----|------|---------|---|---|------|----|----|-------|------|
| 1位 | 鹿児島南 | 四元 巴菜 | 3 | 3 | 1.00 | 15 | 8 | 1.88 | 5.00 |
| 2位 | 鹿児島 | 川ノ上 可乃音 | 3 | 4 | 0.75 | 18 | 10 | 1.80 | 4.50 |
| 3位 | 鹿児島 | 弓場 久愛 | 3 | 4 | 0.75 | 17 | 10 | 1.70 | 4.25 |
| 4位 | 鹿児島 | 福添 栞杏 | 3 | 4 | 0.75 | 18 | 12 | 1.50 | 4.50 |
| 5位 | 鹿児島 | 上京田 澄麗 | 3 | 4 | 0.75 | 14 | 11 | 1.27 | 3.50 |
| 6位 | 鹿児島 | 中村 季咲 | 2 | 3 | 0.67 | 11 | 11 | 1.00 | 3.67 |
| 7位 | 鹿児島南 | 吉岡 杏椰 | 2 | 4 | 0.50 | 15 | 14 | 1.07 | 3.75 |
| 8位 | 鹿児島南 | 鶴田 優理子 | 2 | 4 | 0.50 | 16 | 17 | 0.94 | 4.00 |
| 9位 | 鹿児島 | 角 綾乃 | 2 | 4 | 0.50 | 9 | 13 | 0.69 | 2.25 |
| 10位 | 鹿児島 | 大橋 埜乃 | 1 | 3 | 0.33 | 12 | 13 | 0.92 | 4.00 |
| 11位 | 鹿児島 | 中原 結衣 | 1 | 4 | 0.25 | 11 | 17 | 0.65 | 2.75 |
| 12位 | 鹿児島 | 若松 美奈 | 1 | 4 | 0.25 | 9 | 15 | 0.60 | 2.25 |
| 13位 | 鹿児島南 | 山口 蘭良 | 0 | 4 | 0.00 | 10 | 18 | 0.56 | 2.50 |
| 14位 | 鹿児島南 | 神村 茜 | 0 | 3 | 0.00 | 7 | 13 | 0.54 | 2.33 |

※10位までが決勝トーナメントに進出

個人対抗 女子エペ 決勝トーナメント

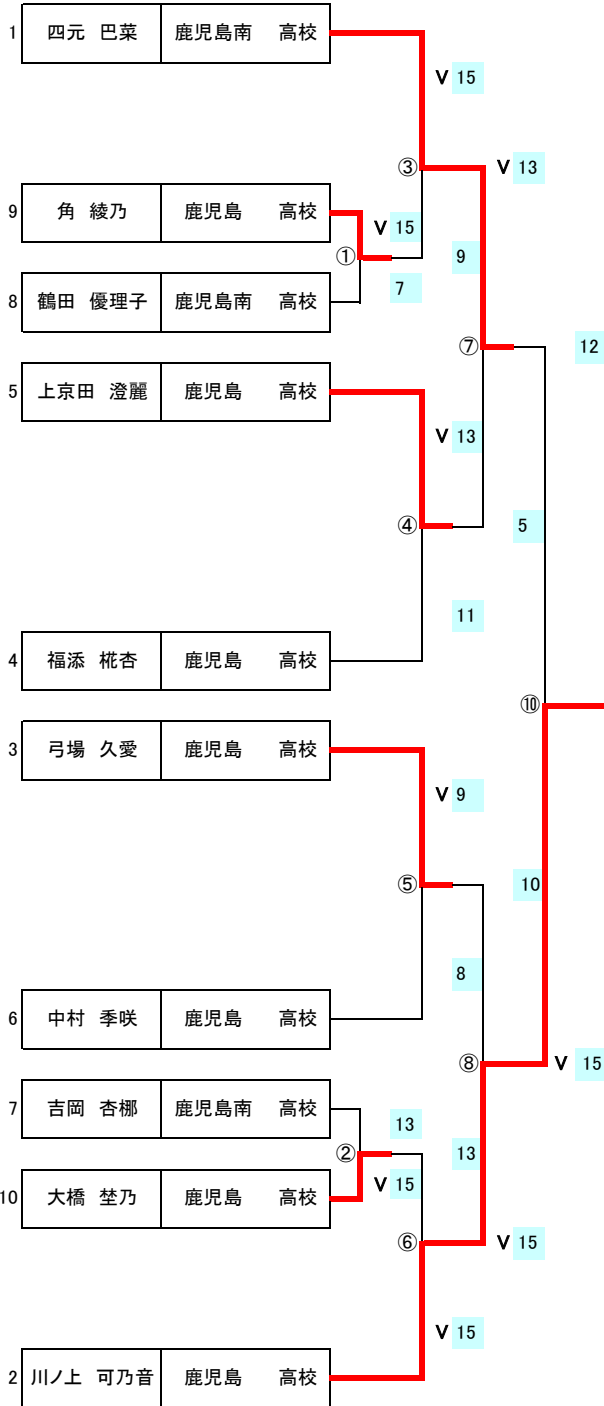

最終順位

| | | |
|----|---------|---------|
| 優勝 | 川ノ上 可乃音 | 鹿児島 高校 |
| 2位 | 弓場 久愛 | 鹿児島 高校 |
| 3位 | 四元 巴菜 | 鹿児島南 高校 |
| 4位 | 上京田 澄麗 | 鹿児島 高校 |

※ 1位・2位は全国高等学校総合体育大会の出場権獲得
1位～3位は全九州高等学校体育大会の出場権獲得

優勝

川ノ上 可乃音(鹿児島高校)

1回戦シード順位

| | | |
|-----|---------|----------|
| 1位 | 四元 巴菜 | (鹿児島南) |
| 2位 | 川ノ上 可乃音 | (鹿児島) |
| 3位 | 弓場 久愛 | (鹿児島) |
| 4位 | 福添 柊杏 | (鹿児島) |
| 5位 | 上京田 澄麗 | (鹿児島) |
| 6位 | 中村 季咲 | (鹿児島) |
| 7位 | 吉岡 杏椰 | (鹿児島南) |
| 8位 | 鶴田 優理子 | (鹿児島南) |
| 9位 | 角 綾乃 | (鹿児島) |
| 10位 | 大橋 埜乃 | (鹿児島) |

3位決定戦

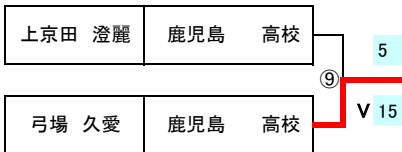

第2位代表決定戦

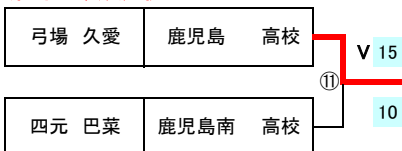

個人対抗 女子サーブル 予選プール

【1プール】

| 所属名 | 選手名 | No | ① | ② | ③ | ④ | ⑤ | ⑥ | ⑦ | V | M | V/M | TD | TR | TD/TR | TD/M |
|------|--------|----|----|----|----|----|----|----|----|---|---|------|----|----|-------|------|
| 鹿児島南 | 渡邊 文珂 | ① | | 3 | V5 | 1 | 2 | V5 | V5 | 3 | 6 | 0.50 | 21 | 24 | 0.88 | 3.50 |
| 鹿児島南 | 山之内 愛瑠 | ② | V5 | | 3 | 2 | 4 | V5 | 3 | 2 | 5 | 0.40 | 22 | 24 | 0.92 | 4.40 |
| 鹿児島南 | 馬場 結菜 | ③ | 3 | V5 | | 0 | 2 | 3 | 4 | 1 | 5 | 0.20 | 17 | 28 | 0.61 | 3.40 |
| 鹿児島南 | 眞正 樹理 | ④ | V5 | V5 | V5 | | V5 | V5 | 4 | 5 | 5 | 1.00 | 29 | 16 | 1.81 | 5.80 |
| 鹿児島 | 葛 優花 | ⑤ | V5 | V5 | V5 | 4 | | V5 | V5 | 5 | 5 | 1.00 | 29 | 18 | 1.61 | 5.80 |
| 鹿児島南 | 東 果鈴 | ⑥ | 4 | 1 | V5 | 4 | 1 | | 4 | 1 | 5 | 0.20 | 19 | 28 | 0.68 | 3.80 |
| 鹿児島南 | 村田 胡桃 | ⑦ | 2 | V5 | V5 | V5 | 4 | V5 | | 4 | 6 | 0.67 | 26 | 25 | 1.04 | 4.33 |

個人対抗 女子サーブル 予選プール シード順位表

| | 所属名 | 選手名 | V | M | V/M | TD | TR | TD/TR | TD/M |
|----|------|--------|---|---|------|----|----|-------|------|
| 1位 | 鹿児島南 | 眞正 樹理 | 5 | 5 | 1.00 | 29 | 16 | 1.81 | 5.80 |
| 2位 | 鹿児島 | 葛 優花 | 5 | 5 | 1.00 | 29 | 18 | 1.61 | 5.80 |
| 3位 | 鹿児島南 | 村田 胡桃 | 4 | 6 | 0.67 | 26 | 25 | 1.04 | 4.33 |
| 4位 | 鹿児島南 | 渡邊 文珂 | 3 | 6 | 0.50 | 21 | 24 | 0.88 | 3.50 |
| 5位 | 鹿児島南 | 山之内 愛瑠 | 2 | 5 | 0.40 | 22 | 24 | 0.92 | 4.40 |
| 6位 | 鹿児島南 | 東 果鈴 | 1 | 5 | 0.20 | 19 | 28 | 0.68 | 3.80 |
| 7位 | 鹿児島南 | 馬場 結菜 | 1 | 5 | 0.20 | 17 | 28 | 0.61 | 3.40 |

※5位までが決勝トーナメントに進出

個人対抗 女子サーブル 決勝トーナメント

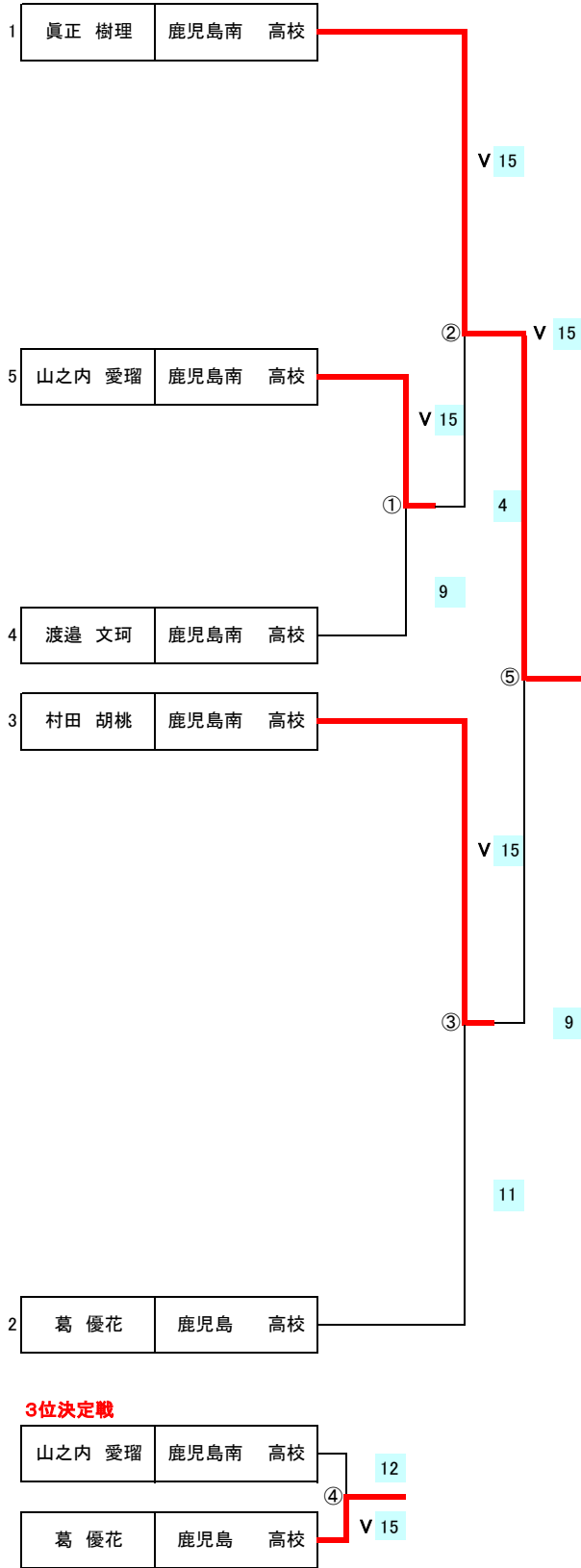

最終順位

| | | |
|----|--------|---------|
| 優勝 | 真正 樹理 | 鹿児島南 高校 |
| 2位 | 村田 胡桃 | 鹿児島南 高校 |
| 3位 | 葛 優花 | 鹿児島 高校 |
| 4位 | 山之内 愛瑠 | 鹿児島南 高校 |

※ 1位・2位は全国高等学校総合体育大会の出場権獲得
1位～3位は全九州高等学校体育大会の出場権獲得

優勝

真正 樹理(鹿児島南高校)

1回戦シード順位

| | | |
|----|--------|----------|
| 1位 | 真正 樹理 | (鹿児島南) |
| 2位 | 葛 優花 | (鹿児島) |
| 3位 | 村田 胡桃 | (鹿児島南) |
| 4位 | 渡邊 文珂 | (鹿児島南) |
| 5位 | 山之内 愛瑠 | (鹿児島南) |