

女子団体形（予選・指定形）

	順	学校名	予 選									
			形名	(1)	(2)	(3)	(4)	(5)	有効 最低点	有効 最高点	得点	順位
T1	1	甲 南	セーパイ	7.40	7.20	7.20	7.30	7.30	7.20	7.30	21.80	3
	2	徳之島	エンピ	7.70	7.60	7.80	7.70	7.60	7.60	7.70	23.00	1
	3	福 山	セーパイ	6.40	6.60	6.00	6.80	6.40	6.40	6.60	19.40	4
	4	鹿児島城西	バツサイダイ	7.50	7.40	7.50	7.60	7.50	7.50	7.50	22.50	2

女子団体形（決勝・得意形）

	順	学校名	決 勝											
			形名	(1)	(2)	(3)	(4)	(5)	(6)	(7)	有効 最低点	有効 最高点	得点	順位
T2	1	徳之島	ゴジュウシホショウ	8.20	8.20	8.20	8.20	8.00	7.80	7.60	8.00	8.20	24.40	1
	2	鹿児島城西	トマリバツサイ	7.80	8.40	7.60	8.00	7.80	8.00	7.80	7.80	8.00	23.60	2
	3	甲 南	クルルンファ	0.00	0.00	0.00	0.00	0.00	0.00	0.00	0.00	0.00	0.00	3
	4	福 山	クルルンファ	0.00	0.00	0.00	0.00	0.00	0.00	0.00	0.00	0.00	0.00	3

男子団体形（予選・指定形）

(決勝進出 5位以上)

	順	学校名	予 選									
			形名	(1)	(2)	(3)	(4)	(5)	有効 最低点	有効 最高点	得点	順位
T2	1	鹿児島工業	セーパイ	6.60	7.40	7.00	7.40	6.70	6.70	7.40	21.10	6
	2	大 島	セーパイ	7.10	7.60	7.20	7.70	7.80	7.20	7.70	22.50	3
	3	鹿児島城西	ニーパイポ	7.50	7.50	7.30	7.20	7.90	7.30	7.50	22.30	5
	4	鹿児島南	セーパイ	7.60	7.70	7.80	7.50	7.70	7.60	7.70	23.00	1
	5	甲 南	セーパイ	7.40	7.40	7.60	7.30	7.80	7.40	7.60	22.40	4
	6	徳之島	ジオン	7.40	7.20	7.50	7.60	8.00	7.40	7.60	22.50	2
	7	鶴 丸	セーパイ	6.40	7.00	6.90	6.80	6.60	6.60	6.90	20.30	7

男子団体形（決勝・得意形）

	順	学校名	決 勝											
			形名	(1)	(2)	(3)	(4)	(5)	(6)	(7)	有効 最低点	有効 最高点	得点	順位
T1	1	甲 南	クルルンファ	8.20	7.60	7.60	7.40	7.60	7.40	7.60	7.60	7.60	22.80	3
	2	鹿児島城西	スーパーリンペイ	8.40	7.20	8.20	8.00	8.00	7.20	8.00	8.00	8.20	24.00	1
	3	徳之島	ゴジュウシホショウ	7.80	6.60	7.40	7.20	7.00	7.00	7.20	7.00	7.20	21.40	5
	4	鹿児島南	クルルンファ	8.00	7.40	8.00	7.80	7.80	7.80	7.80	7.80	8.00	23.40	2
	5	大 島	クルルンファ	7.60	7.00	7.60	7.60	7.20	6.80	7.40	7.20	7.60	22.20	4

女子個人形（第1R・指定形）

（第2R進出 各コートより4位以上）

順位	氏名	学校名	第2R										
			形名	(1)	(2)	(3)	(4)	(5)	有効最低	有効最高	得点	順位	
T1	1	宮川 琴羽	鶴丸	セーパイ	6.8	6.8	6.9	6.7	7.3	6.8	6.9	20.5	
	2	渡辺 夢歩	福山	セーパイ	5.6	5.5	6.2	6.0	5.2	5.5	6.0	17.1	
	3	渡 晶紀	甲南	セーパイ	7.4	7.4	7.3	7.3	8.0	7.3	7.4	22.1	
	4	立津 風紗	沖永良部	セーパイ	7.0	6.9	6.9	6.9	7.8	6.9	7.0	20.8	
	5	松田明日羽	種子島	バッサイダイ	7.2	7.1	7.0	7.0	7.7	7.0	7.2	21.3	
	6	増田 栞那	鹿児島城西	ニーパイポ	7.8	7.6	7.6	7.4	8.4	7.6	7.8	23.0	3
	7	藤田 桃樺	樟南	クルルンファ	6.6	5.8	6.5	6.2	6.0	6.0	6.5	18.7	
	8	林 亜美	鹿児島南	セーパイ	8.0	8.0	7.3	7.7	8.6	7.7	8.0	23.7	1
	9	泉 愛子	大島	セーパイ	7.1	7.2	7.2	7.1	8.2	7.1	7.2	21.5	
	10	中江 姫乃	徳之島	ジオン	7.6	7.8	7.7	8.0	8.5	7.7	8.0	23.5	2
	11	大野 晴風	鹿児島第一	クルルンファ	7.3	7.5	7.8	7.5	7.8	7.5	7.8	22.8	4
T2	1	滝本 遥望	福山	セーパイ	6.2	5.6	5.5	5.8	5.3	5.5	5.8	16.9	
	2	泉 美乃	大島	セーパイ	6.9	6.6	6.4	7.3	6.3	6.4	6.9	19.9	
	3	杉山 日咲	徳之島	ジオン	7.5	7.8	7.4	8.5	7.6	7.5	7.8	22.9	4
	4	徳留 佑南	鶴丸	セーパイ	6.4	6.3	5.8	6.3	5.6	5.8	6.3	18.4	
	5	中間有芽南	鹿児島実業	バッサイダイ	7.4	7.7	8.0	8.3	7.2	7.4	8.0	23.1	3
	6	木下 空美	甲南	セーパイ	7.2	7.4	7.1	7.9	7.1	7.1	7.4	21.7	
	7	印口 奈緒	明桜館	ニーパイポ	7.3	7.9	7.8	8.7	8.2	7.8	8.2	23.9	2
	8	迫川妃花里	鹿児島城西	バッサイダイ	7.0	7.6	7.1	7.7	6.8	7.0	7.6	21.7	
	9	吉村 栞奈	鹿児島第一	チントウ	7.8	8.2	8.1	8.4	7.5	7.8	8.2	24.1	1
	10	上野 優芽	加治木工業	クルルンファ	7.2	7.5	6.0	7.6	6.4	6.4	7.5	21.1	
	11	西之原真心	鹿屋	セーパイ	6.90	6.50	5.60	6.80	6.90	6.5	6.9	20.2	

男子個人形（第1R・指定形）

（第2R進出 各コートより4位以上）

	順	氏名	学校名	第1R								有効最低	有効最高	得点	順位
				形名	(1)	(2)	(3)	(4)	(5)						
T3	1	貞村龍之介	鶴丸	セーパイ	6.0	5.4	5.5	5.6	6.0	5.5	6.0	17.1			
	2	芝 玲 穂	加治木工業	クルルンファ	6.5	6.4	5.6	6.7	7.0	6.4	6.7	19.6			
	3	田尻健太郎	大島	セーパイ	7.1	7.2	7.0	7.2	8.0	7.1	7.2	21.5			
	4	濱園 大和	甲南	セーパイ	7.3	7.6	7.3	7.1	7.7	7.3	7.6	22.2	4		
	5	西牟田上士	鹿児島第一	クルルンファ	7.5	7.7	7.5	7.5	7.9	7.5	7.7	22.7	2		
	6	南郷 大翔	沖永良部	セーパイ						0.0	0.0	0.0			
	7	樺山 勝己	徳之島	ジオン	7.2	7.5	7.4	7.2	7.5	7.2	7.5	22.1			
	8	神崎 聖也	鹿児島南	セイエンチン	7.8	7.3	7.2	7.3	7.8	7.3	7.8	22.4	3		
	9	萩原 康晴	開陽	セーパイ	6.7	6.8	6.4	6.8	6.8	6.7	6.8	20.3			
	10	有迫 蒼生	鹿児島工業	セーパイ	7.0	7.0	6.7	7.2	6.7	6.7	7.0	20.7			
	11	福永 雅也	鹿児島城西	ニーパイポ	8.3	7.9	7.8	7.2	8.4	7.8	8.3	24.0	1		
	12	脇岡克武人	鹿児島実業	セーパイ	5.8	6.0	5.3	6.7	6.5	5.8	6.5	18.3			
T4	1	鮫嶋 勇佑	鹿児島工業	バッサイダイ	7.0	6.6	6.8	6.8	6.7	6.7	6.8	20.3			
	2	小形 優実	鹿児島城西	ニーパイポ	8.2	7.8	7.5	8.0	7.7	7.7	8.0	23.5	2		
	3	野方竣太郎	鶴丸	カンクウダイ	8.1	7.6	7.1	7.5	7.5	7.5	7.6	22.6	4		
	4	村田緋々樹	大島	セーパイ	7.3	6.4	6.7	7.0	6.9	6.7	7.0	20.6			
	5	亀澤奏之丞	鹿児島第一	バッサイダイ	7.5	7.2	6.9	7.4	7.6	7.2	7.5	22.1			
	6	蘭 金 エイドリエル	種子島	セーパイ	7.9	7.4	7.0	7.2	7.1	7.1	7.4	21.7			
	7	寺師青志郎	鹿児島	セイエンチン	6.9	6.2	6.2	6.5	6.5	6.2	6.5	19.2			
	8	中 至道	徳之島	ジオン	7.6	7.3	6.9	7.6	7.2	7.2	7.6	22.1			
	9	小牧 誠幸	鹿屋	バッサイダイ	8.3	7.5	7.7	7.9	7.8	7.7	7.9	23.4	3		
	10	森木 日飛	甲南	セーパイ	7.8	7.1	7.9	7.4	7.3	7.3	7.8	22.5			
	11	倉岡 亜門	鹿児島南	クルルンファ	8.0	7.4	8.3	8.1	7.6	7.6	8.1	23.7	1		
	12	藤原 輝琉	川内	セーパイ	6.5	6.1	6.3	6.6	6.6	6.3	6.6	19.4			

女子個人形 順位決定戦

種目	順位	氏名	学校名	形名		(1)	(2)	(3)	(4)	(5)	(6)	(7)	有効最低	有効得点	有効最高	得点		順位
T2	3位決定戦	1	印口 奈緒	明桜館	パープーレン	TEC	8.4	7.8	8.4	7.6	6.6	8.4	7.8	7.8	8.4	16.8	23.4	4
						ATH	8.0	7.8	7.6	7.2	6.2	7.2	6.8	7.2	7.6	6.6		
	2	中江 姫乃	徳之島	ゴジュウシホシヨウ	TEC	8.0	8.0	8.6	7.8	7.4	8.0	7.4	7.8	8.0	8.0	16.7	23.7	3
					ATH	8.4	8.2	8.0	7.6	7.0	7.6	7.0	7.6	7.6	8.0	7.0		
T2	決勝	1	林 亜美	鹿児島南	スーパーリンハイ	TEC	8.4	8.0	8.0	7.8	7.8	8.6	8.0	8.0	8.0	16.8	23.8	1
						ATH	8.4	8.0	8.2	7.4	7.2	8.0	6.8	7.4	8.0	8.0		
	2	吉村 栞奈	鹿児島第一	パープーレン	TEC	8.0	7.4	7.6	8.0	7.0	8.0	7.4	7.4	7.6	8.0	16.1	23.1	2
					ATH	8.0	7.8	7.8	7.8	6.8	7.8	7.8	7.8	7.8	7.8	7.0		

男子個人形 順位決定戦

種目	順位	氏名	学校名	形名		(1)	(2)	(3)	(4)	(5)	(6)	(7)	有効最低	有効得点	有効最高	得点		順位	
T1	3位決定戦	1	福永 雅也	鹿児島城西	チャクンヤラケーシンク	TEC	8.0	7.6	7.6	7.8	8.6	8.4	7.6	7.6	7.8	8.0	16.4	23.5	3
						ATH	8.4	7.8	7.4	7.6	8.6	8.4	7.6	7.6	7.8	8.4	7.1		
	2	小牧 誠幸	鹿屋	チャクンヤラケーシンク	TEC	7.8	7.8	8.0	7.6	8.6	7.2	7.4	7.6	7.8	7.8	16.2	23.1	4	
					ATH	7.8	7.6	7.6	7.4	8.4	7.8	7.4	7.6	7.6	7.8	6.9			
T1	決勝	1	野方竣太郎	鶴丸	エンピ	TEC	8.4	7.4	8.2	8.4	7.4	8.6	7.8	7.8	8.2	8.4	17.1	24.5	2
						ATH	8.6	7.4	8.2	8.6	8.0	8.4	7.6	8.0	8.2	8.4	7.4		
	2	倉岡 亜門	鹿児島南	パイクー	TEC	8.6	7.8	8.4	8.2	8.2	8.6	7.6	8.2	8.2	8.4	17.4	24.8	1	
					ATH	8.8	7.8	8.4	8.2	8.2	8.2	7.4	8.2	8.2	8.2	7.4			

女子団体組手

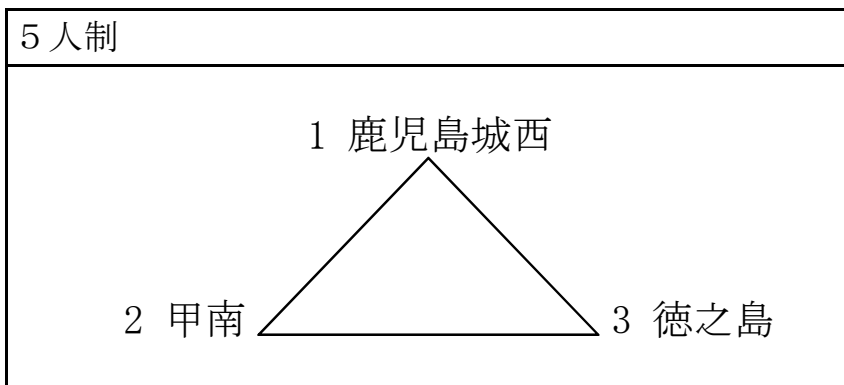

学校名	a	b	c	勝 敗	順 位
	鹿児島城西	甲 南	徳 之 島		
1 鹿児島城西		T1 ② ○ (5 - 0)	T1 ⑥ ○ (4 - 1)	2勝0敗	1
2 甲 南	T1 ② × (0 - 5)		T3 ④ × (1 - 3)	0勝2敗	3
3 徳之島	T1 ⑥ × (1 - 4)	T3 ④ ○ (3 - 1)		1勝0敗	2

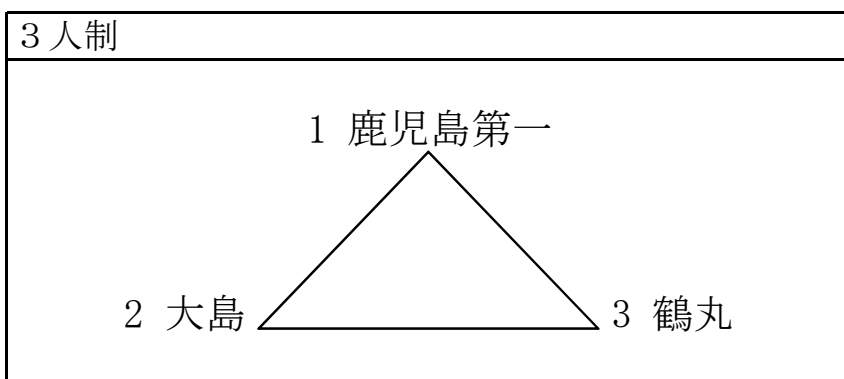

学校名	a	b	c	勝 敗	順 位
	鹿児島第一	大 島	鶴 丸		
1 鹿児島第一		T2 ② ○ (3 - 0)	T2 ⑥ ○ (3 - 0)	2勝0敗	1
2 大 島	T2 ② × (0 - 3)		T4 ④ ○ (1 - 0)	1勝1敗	2
3 鶴 丸	T2 ⑥ × (0 - 3)	T4 ④ × (0 - 1)		0勝2敗	3

男子団体組手

5人制(各グループ1, 2位のが決勝リーグⅡへ)

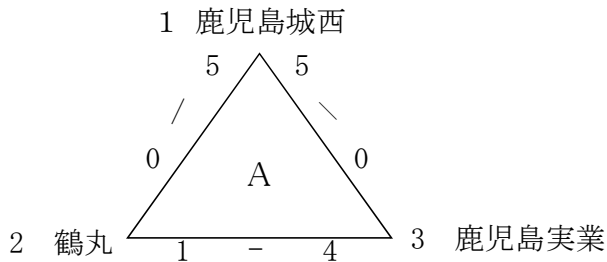

a : 鹿児島城西 b : 鹿児島実業

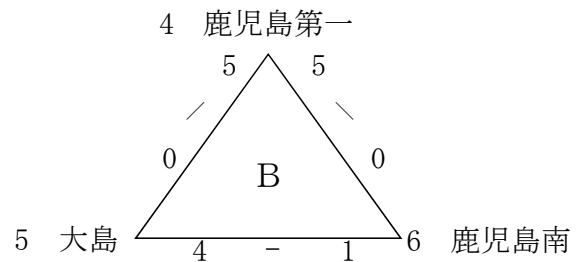

c : 鹿児島第一 d : 大島

決勝リーグⅡ

	学校名	a	b	c	d	勝敗	順位
		鹿児島城西	鹿児島実業	鹿児島第一	大島		
a	鹿児島城西		○ (5 - 0)	T1 ⑧ ○ (3 - 2)	T1 ⑦ ○ (3 - 2)	3勝0敗	1
b	鹿児島実業	× (0 - 5)		T2 ⑦ × (0 - 5)	T2 ⑧ ○ (3 - 2)	1勝2敗	3
c	鹿児島第一	T1 ⑧ × (2 - 3)	T2 ⑦ ○ (5 - 0)		○ (5 - 0)	2勝1敗	2
d	大島	T1 ⑦ × (2 - 3)	T2 ⑧ × (2 - 3)	× (0 - 5)		0勝3敗	4

※ 決勝リーグⅡは、決勝リーグⅠで対戦した学校については対戦しないが、対戦成績は決勝リーグⅠでの成績を採用します。

3人制(総当たり)

1 鹿児島工業

3 甲南

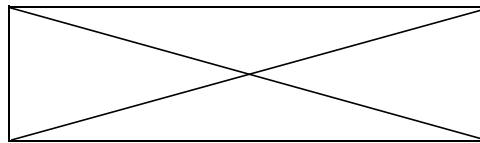

2 徳之島

4 鹿屋中央

	学校名	a	b	c	d	勝敗	順位
		鹿児島工業	徳之島	甲南	鹿屋中央		
1	鹿児島工業		T3 ① × (1 - 2)	T3 ③ ○ (2 - 1)	T3 ⑤ ○ (2 - 1)	2勝1敗	3
2	徳之島	T3 ① ○ (2 - 1)		T4 ⑤ ○ (2 - 0)	T4 ③ × (1 - 2)	2勝1敗	2
3	甲南	T3 ③ × (1 - 2)	T4 ⑤ × (0 - 2)		T4 ① × (0 - 3)	0勝3敗	4
4	鹿屋中央	T3 ⑤ × (1 - 2)	T4 ③ ○ (2 - 1)	T4 ① ○ (3 - 0)		2勝1敗	1

	勝ち数	負け数	順位
鹿屋中央	6	3	1位
徳之島	5	3	2位
鹿児島工業	5	4	3位

女子個人組手A (-48Kg級)

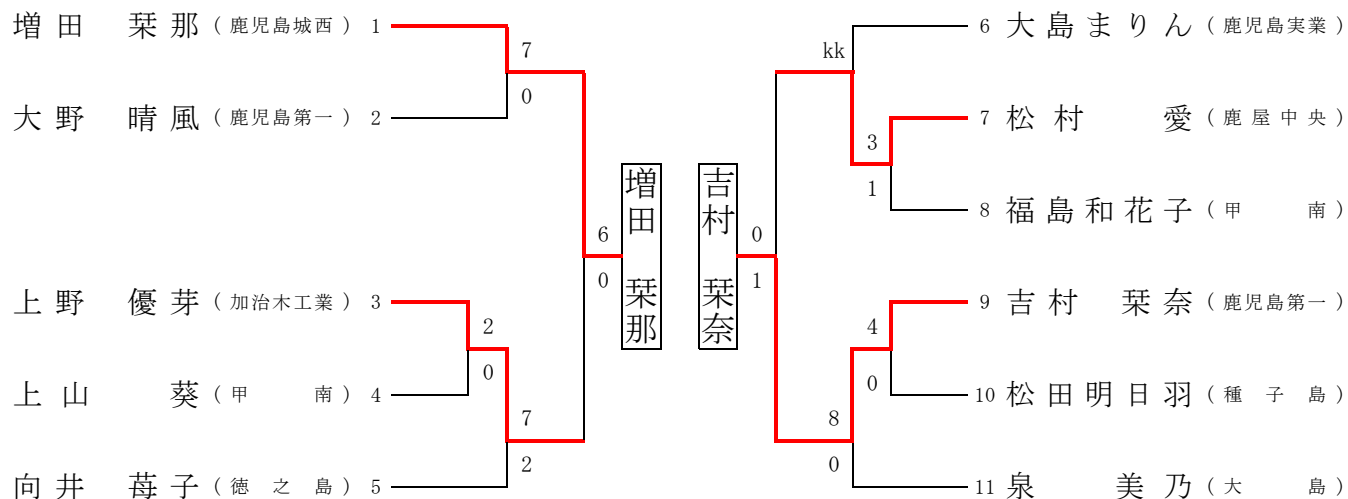

女子個人組手B (-53Kg級)

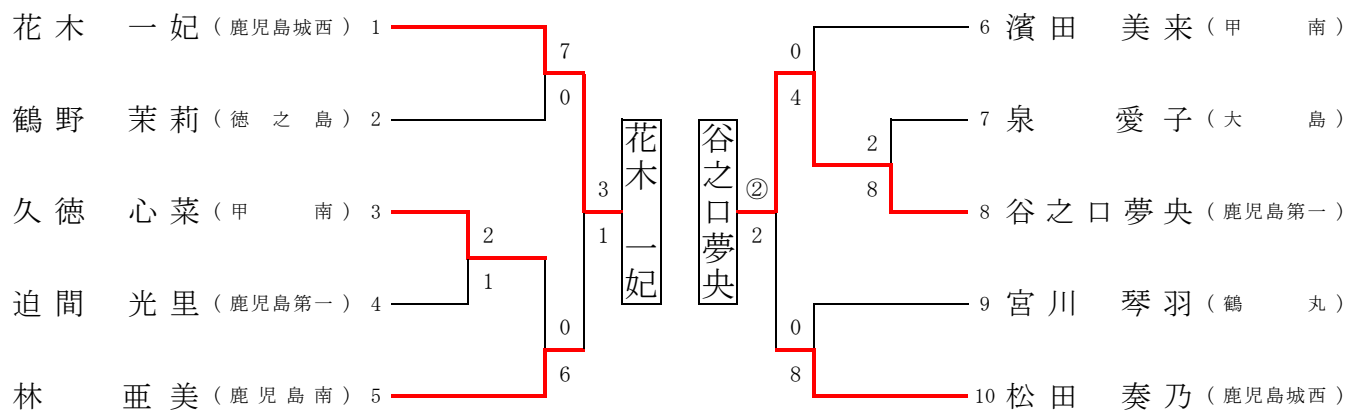

女子個人組手C (-59Kg級)

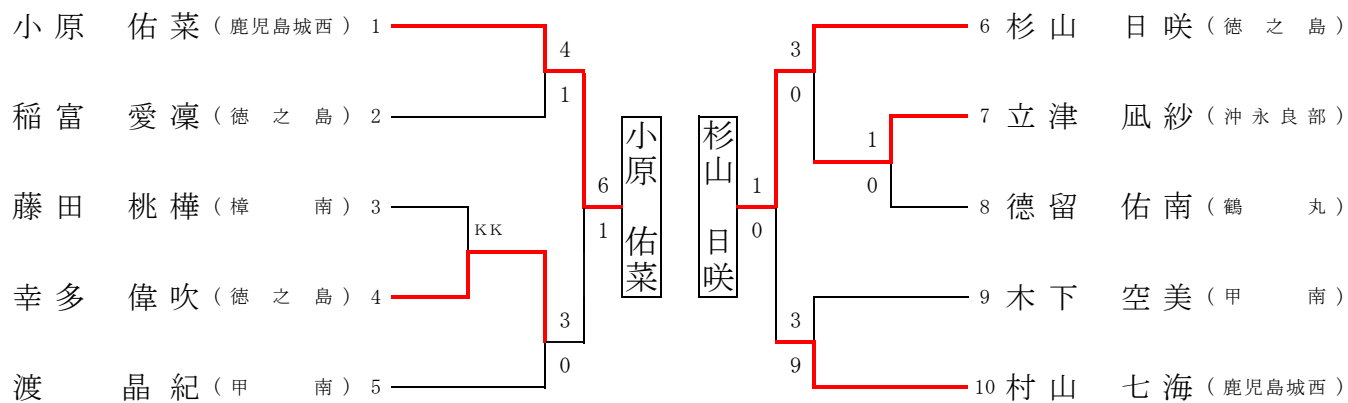

女子個人組手D (+59Kg級)

次ページに記載

各階級2位までが九州大会出場

男子個人組手A (-55Kg級)

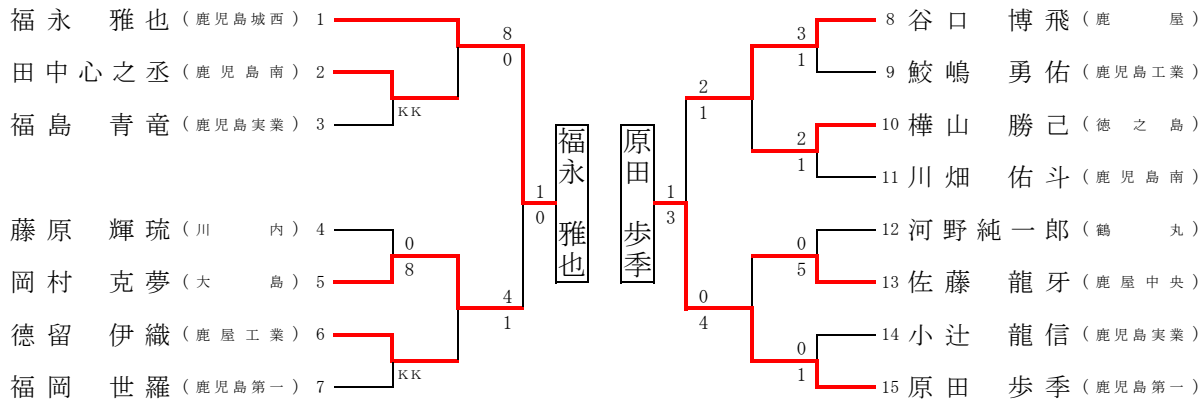

男子個人組手B (-61Kg級)

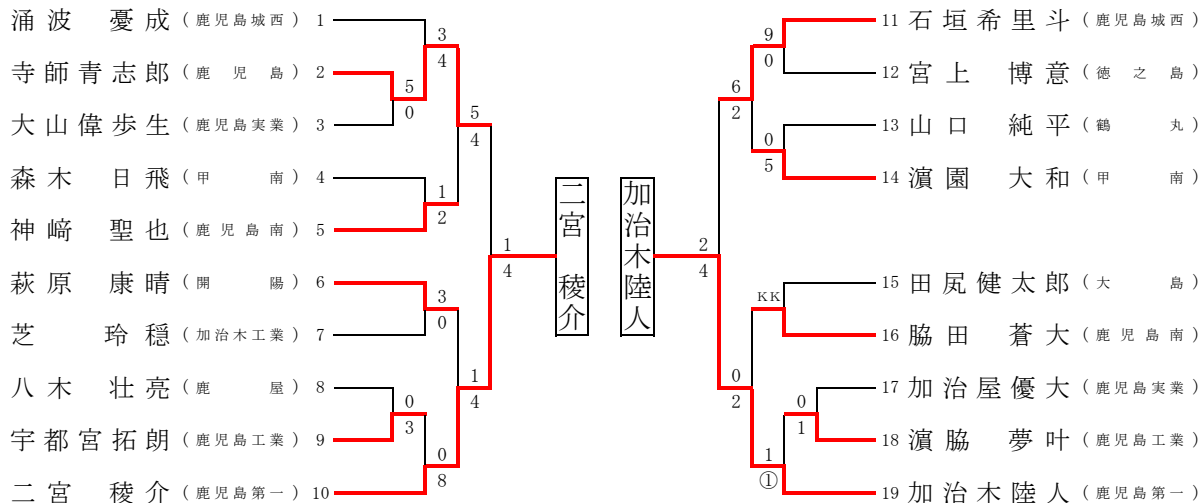

男子個人組手C (-68Kg級)

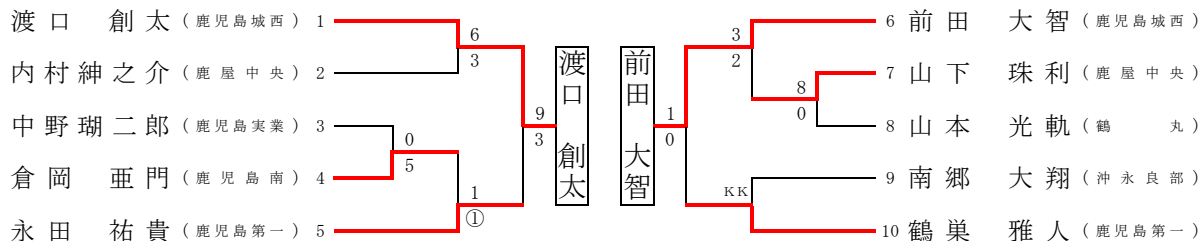

男子個人組手D (-76Kg級)

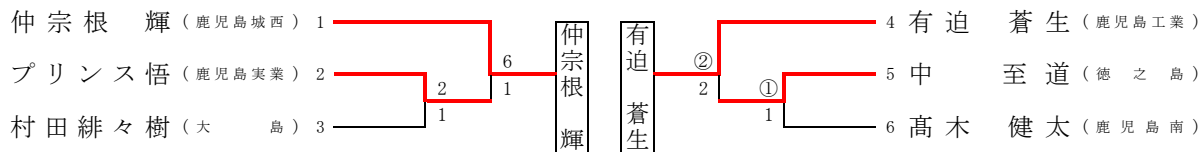

男子個人組手E (+76Kg級)

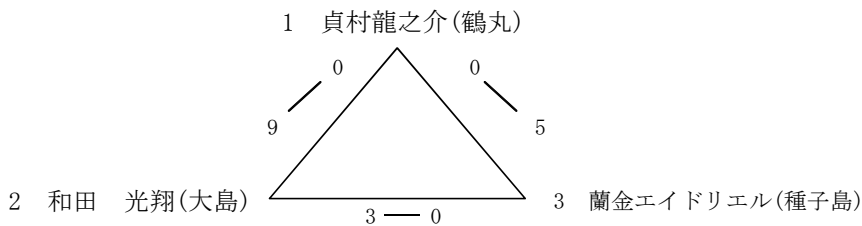

各階級1位(5人)は九州大会出場
 A~Dの各階級2位の選手でトーナメント戦を行い、上位3人が九州大会出場

女子個人組手A (-48Kg級) 決勝

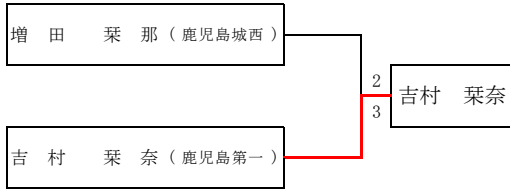

男子個人組手A (-55Kg級) 決勝

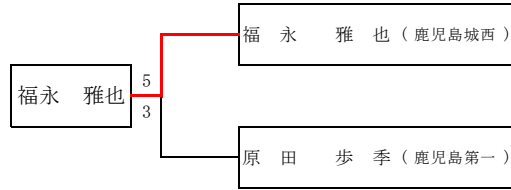

女子個人組手B (-53Kg級) 決勝

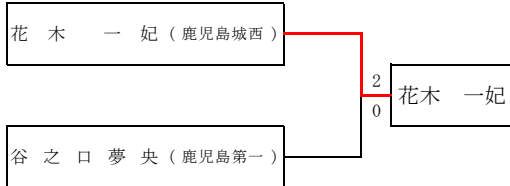

男子個人組手B (-61Kg級) 決勝

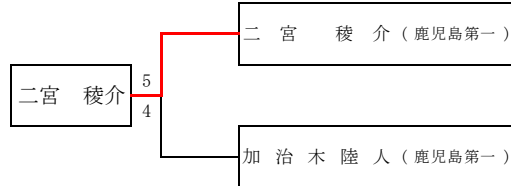

女子個人組手C (-59Kg級) 決勝

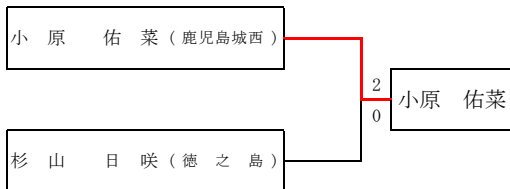

男子個人組手C (-68Kg級) 決勝

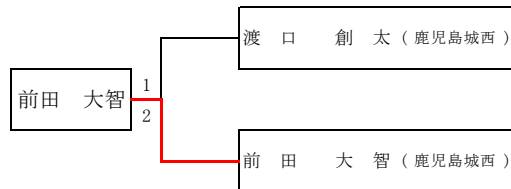

女子個人組手D (+59Kg級) 決勝

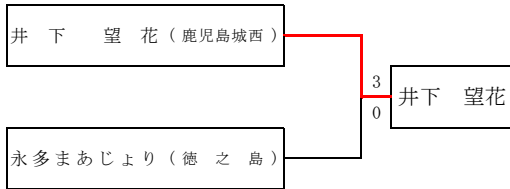

男子個人組手D (-76Kg級) 決勝

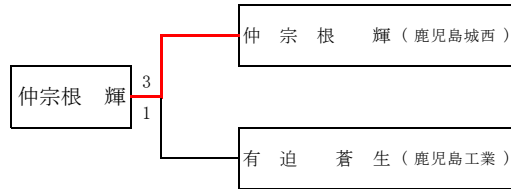

男子個人組手E (+76Kg級) 代表

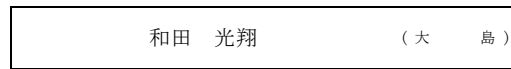

九州大会出場決定戦

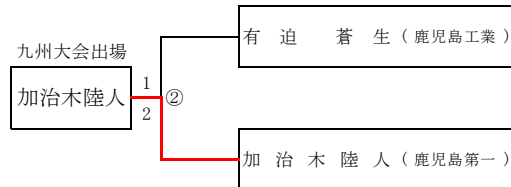
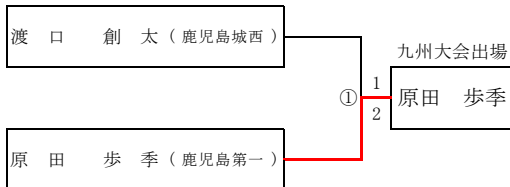

①の敗者



女子個人組手 1 位決定戦

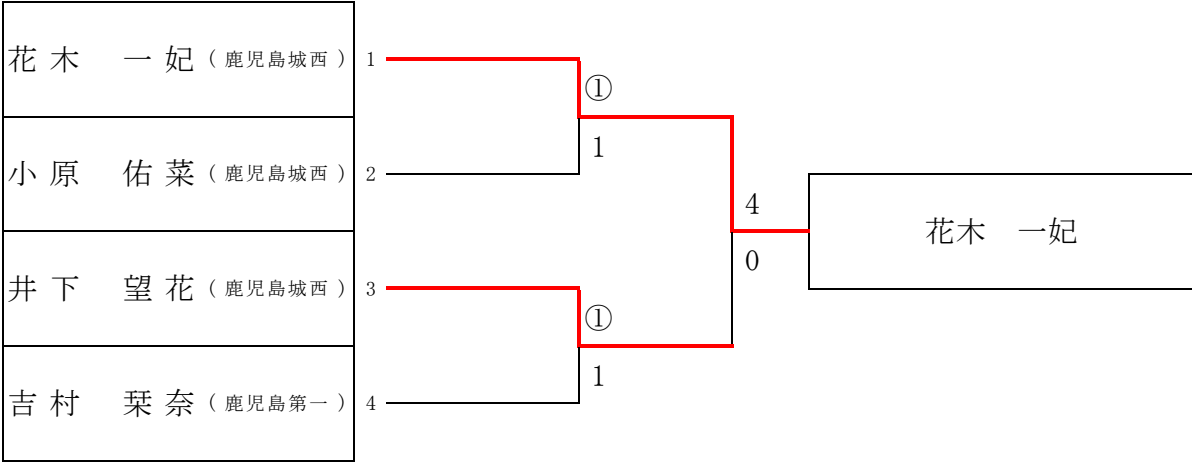

男子個人組手 1 位決定戦

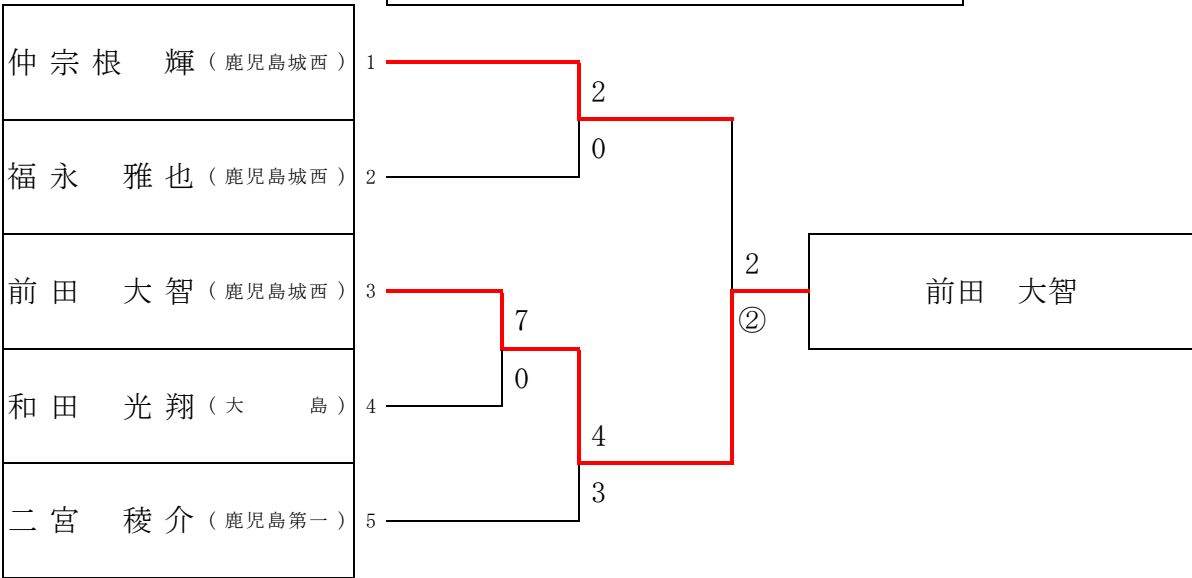

令和4年度 鹿児島県高等学校新人体育大会 空手道競技 大会成績一覧

種 目		第1位	第2位	第3位	第4位
男 子	団体組手 5人制	鹿児島城西	鹿児島第一	鹿児島実業	大島
	団体組手 3人制	鹿屋中央	徳之島	鹿児島工業	甲南
	個人組手A	福永 雅也 (鹿児島城西)	原田 歩季 (鹿児島第一)	/	/
	個人組手B	二宮 稜介 (鹿児島第一)	加治木陸人 (鹿児島第一)	/	/
	個人組手C	前田 大智 鹿児島城西	渡口 創太 鹿児島城西	/	/
	個人組手D	仲宗根 輝 (鹿児島城西)	有迫 蒼生 (鹿児島工業)	/	/
	個人組手E	和田 光翔 (大島)	蘭金エイドリエル (種子島)	/	/
	団体形	鹿児島城西	鹿児島南	甲南	大島
	個人形	倉岡亜門 (鹿児島南)	野方竣太郎 (鶴丸)	福永雅也 (鹿児島城西)	小牧誠幸 (鹿屋)
女 子	団体組手 5人制	鹿児島城西	徳之島	甲南	/
	団体組手 3人制	鹿児島第一	大島	鶴丸	/
	個人組手A	吉村 葉奈 (鹿児島第一)	増田 葉那 (鹿児島城西)	/	/
	個人組手B	花木 一妃 (鹿児島城西)	谷之口夢央 (鹿児島第一)	/	/
	個人組手C	小原 佑菜 鹿児島城西	杉山 日咲 徳之島	/	/
	個人組手D	井下 望花 (鹿児島城西)	永多まあじより (徳之島)	/	/
	団体形	徳之島	鹿児島城西	甲南／福山	/
	個人形	林亜美 (鹿児島南)	吉村葉奈 (鹿児島第一)	中江姫乃 (徳之島)	印口奈緒 (明桜館)

- ※ 団体組手(3人制)以外の各種目1位は全国選抜大会出場
- ※ 九州大会(団体組手・団体形4位まで)
- ※ 九州大会(男子個人組手各階級1位, A~Dの2位4人の中から3人の合計8人)
(女子個人組手各階級1, 2位の合計8人)
(男女個人形4位まで)

- ◎ 九州大会
 - (1) 期 日 11月18日(金)~20日(日)
 - (2) 会 場 鹿児島県総合体育センター体育館
 - (3) 申込締切 10月24日(月) 必着

申込先 鹿児島県立甲南高等学校 城ヶ崎 尚之 まで
〒890-0052 鹿児島県鹿児島市上之園町23-1
TEL 099-254-0175
FAX 099-254-0176