

女子個人形（第1ラウンド・第一指定形）

(第2ラウンド進出 各コートより4位以上)

コート	順位	氏名	学校名	形名	(1)	(2)	(3)	(4)	(5)	有効最低	有効最高	得点	順位
T1	1	林 亜美	鹿児島南	セーパイ	7.7	7.9	7.6	8.2	7.6	7.6	7.9	23.2	3
	2	川村 綾	加治木工業	セーパイ	6.6	6.8	6.4	6.2	6.8	6.4	6.8	19.8	10
	3	迫間 光里	鹿児島第一	バッサイダイ	6.8	6.7	6.6	6.8	6.9	6.7	6.8	20.3	9
	4	印口 奈緒	明桜館	バッサイダイ	7.5	7.5	7.3	8.5	7.4	7.4	7.5	22.4	6
	5	増田 栞那	鹿児島城西	セイエンチン	7.4	7.7	7.4	7.9	7.3	7.4	7.7	22.5	5
	6	仮屋崎愛心	甲南	セーパイ	7.5	8.1	7.5	8.1	7.7	7.5	8.1	23.3	2
	7	岩元仁唯風	鶴丸	セーパイ	6.7	6.6	6.5	6.1	6.7	6.5	6.7	19.8	11
	8	清原 慎	徳之島	ジオン	7.4	7.2	7.6	7.8	7.8	7.4	7.8	22.8	4
	9	立津 風紗	沖永良部	セーパイ	6.9	6.9	6.8	6.5	7.0	6.8	6.9	20.6	8
	10	平田こはな	大島	セーパイ	8.0	8.5	8.2	8.6	8.0	8.0	8.5	24.7	1
	11	原 愛真	鹿児島工業	セーパイ	7.2	7.0	7.3	8.0	7.9	7.2	7.9	22.4	6
T2	1	文岡 綾香	奄美	セーパイ	6.6	6.7	6.8	6.7	6.8	6.7	6.8	20.2	10
	2	藤田 桃樺	樟南	セーパイ	6.0	6.3	6.3	6.2	6.6	6.2	6.3	18.8	11
	3	中間有芽南	鹿児島実業	バッサイダイ	7.3	7.2	7.2	7.0	7.2	7.2	7.2	21.6	6
	4	窪下 知花	甲南	セーパイ	7.2	7.0	7.5	7.3	7.0	7.0	7.3	21.5	7
	5	村山 七海	鹿児島城西	バッサイダイ	7.1	6.9	7.0	7.2	7.1	7.0	7.1	21.2	8
	6	神崎 愛梨	鹿児島南	バッサイダイ	7.4	7.4	7.2	7.4	7.3	7.3	7.4	22.1	5
	7	上野 優芽	加治木工業	セーパイ	6.8	6.8	6.7	6.8	6.9	6.8	6.8	20.4	9
	8	内村 日葵	鹿屋中央	バッサイダイ	7.6	7.7	7.5	7.6	7.6	7.6	7.6	22.8	1
	9	吉村 栞奈	鹿児島第一	チントウ	7.8	7.5	7.3	7.5	7.3	7.3	7.5	22.3	3
	10	荒川 清香	鹿屋	セーパイ	7.6	7.6	7.4	7.6	7.8	7.6	7.6	22.8	1
	11	中江 姫乃	徳之島	ジオン	7.5	7.3	7.2	7.7	7.5	7.3	7.5	22.3	3

男子個人形 (第1ラウンド・第一指定形)

(第2ラウンド進出 各コートより4位以上)

コート	順位	氏名	学校名	形名	(1)	(2)	(3)	(4)	(5)	有効最低	有効最高	得点	順位
T3	1	福永 雅也	鹿児島城西	セイエンチン	8.1	7.0	7.9	8.1	7.8	7.8	8.1	23.8	4
	2	野原 将	錦江湾	セーパイ	7.4	7.3	7.3	7.9	7.5	7.3	7.5	22.2	6
	3	樺山 勝己	徳之島	ジオン	7.1	6.8	7.0	7.2	7.3	7.0	7.2	21.3	8
	4	岡村 克夢	大島	セーパイ	6.8	6.5	6.9	6.8	7.1	6.8	6.9	20.5	10
	5	藤原 輝琉	川内	セーパイ	6.3	6.3	6.5	6.5	6.6	6.3	6.5	19.3	11
	6	有迫 蒼生	鹿児島工業	セーパイ	6.7	6.9	7.1	7.5	7.0	6.9	7.1	21.0	9
	7	倉岡 亜門	鹿児島南	セーパイ	7.7	7.6	8.3	8.4	8.0	7.7	8.3	24.0	3
	8	小牧 誠幸	鹿屋	バッサイダイ	7.5	7.5	8.4	8.0	8.1	7.5	8.1	23.6	5
	9	白尾奏志郎	甲南	セーパイ	7.8	8.2	8.7	8.8	8.4	8.2	8.7	25.3	1
	10	蘭金エイトリエル	種子島	セーパイ	7.2	7.0	7.4	7.6	7.4	7.2	7.4	22.0	7
	11	上栗龍之介	鹿児島第一	バッサイダイ	7.6	8.1	8.9	8.7	8.2	8.1	8.7	25.0	2
	12	平藪 聡汰	鶴丸	セーパイ	6.0	6.0	6.3	6.0	6.7	6.0	6.3	18.3	12
T4	1	當原 大陽	大島	バッサイダイ	6.9	7.3	7.4	7.1	6.8	6.9	7.3	21.3	6
	2	肱岡克武人	鹿児島実業	セーパイ	6.0	6.4	6.6	6.6	6.2	6.2	6.6	19.2	11
	3	芝 玲穂	加治木工業	セーパイ	6.4	6.6	6.8	6.9	6.6	6.6	6.8	20.0	10
	4	鮫嶋 勇佑	鹿児島工業	チントウ	7.2	6.5	7.0	7.0	6.9	6.9	7.0	20.9	8
	5	西牟田上士	鹿児島第一	セーパイ	7.8	8.0	8.0	7.6	7.7	7.7	8.0	23.5	5
	6	吉元 玲雄	伊集院	バッサイダイ	7.1	6.9	7.2	7.3	6.7	6.9	7.2	21.2	7
	7	吹上 空怜	鹿児島城西	セーパイ	8.2	7.8	8.2	8.5	8.0	8.0	8.2	24.4	2
	8	南郷 大翔	沖永良部	セーパイ	5.8	6.2	5.8	6.1	5.0	5.8	6.1	17.7	12
	9	丸野 温人	徳之島	ジオン	7.9	8.0	8.1	8.4	7.8	7.9	8.1	24.0	3
	10	神崎 聖也	鹿児島南	セイエンチン	7.5	8.2	7.8	8.3	7.6	7.6	8.2	23.6	4
	11	神田 璃空	甲南	セイエンチン	8.0	8.3	8.4	8.6	8.1	8.1	8.4	24.8	1
	12	山口 純平	鶴丸	セーパイ	6.6	7.3	6.0	6.9	6.7	6.6	6.9	20.2	9

女子個人形 順位決定戦

種目	順位	氏名	学校名	形名		(1)	(2)	(3)	(4)	(5)	(6)	(7)	有効最低	有効得点	有効最高	得点		順位	
T2	3位決定戦	1	仮屋崎 愛心	甲南		TEC												25.0	3
						ATH										#VALUE!			
	2	吉村 葉奈	鹿児島第一		TEC													25.2	4
					ATH										#VALUE!				
決勝	1	荒川 清香	鹿屋	パープーレン	TEC	8.4	8.6	8.6	7.6	8.0	8.6	8.2	8.2	8.4	8.6	17.6	25.0	2	
					ATH	8.2	8.8	8.4	8.2	8.0	8.8	7.8	8.2	8.2	8.4	7.4			
	2	平田こはな	大島	スーパーリンパイ	TEC	8.6	8.2	8.4	8.4	8.4	9.0	8.6	8.4	8.4	8.6	17.8	25.2	1	
					ATH	8.6	8.2	8.2	8.0	8.4	8.6	8.0	8.2	8.2	8.4	7.4			

※ 3位決定戦は、競技規定により吉村(鹿児島第一)の棄権, 仮屋崎(甲南)の勝ち。

男子個人形 順位決定戦

種目	順位	氏名	学校名	形名		(1)	(2)	(3)	(4)	(5)	(6)	(7)	有効最低	有効得点	有効最高	得点		順位	
T1	3位決定戦	1	丸野 温人	徳之島	ゴジュウシホシウ	TEC	8.4	8.2	8.0	7.8	8.0	8.4	7.6	8.0	8.0	8.2	16.9	24.2	4
						ATH	8.6	8.0	8.2	8.2	7.8	8.4	7.8	8.0	8.2	8.2	7.3		
	2	白尾奏志郎	甲南	パープーレン	TEC	9.0	8.4	8.4	8.2	8.4	8.8	8.0	8.4	8.4	8.4	17.6	25.3	3	
					ATH	9.0	8.6	8.2	8.6	8.4	8.8	8.2	8.4	8.6	8.6	7.7			
決勝	1	上栗龍之介	鹿児島第一	パイター	TEC	8.4	8.2	8.0	8.4	8.4	8.2	7.8	8.2	8.2	8.4	17.4	25.0	1	
					ATH	8.6	8.4	8.2	8.6	8.6	8.4	8.0	8.4	8.4	8.6	7.6			
	2	神田 璃空	甲南	スーパーリンパイ	TEC	8.8	8.4	7.6	7.8	8.2	8.4	7.6	7.8	8.2	8.4	17.1	24.7	2	
					ATH	8.8	8.6	7.8	8.2	8.4	8.6	7.8	8.2	8.4	8.6	7.6			

女子団体組手 (決勝リーグ I)

各グループ 2 位までが決勝リーグ II へ進出

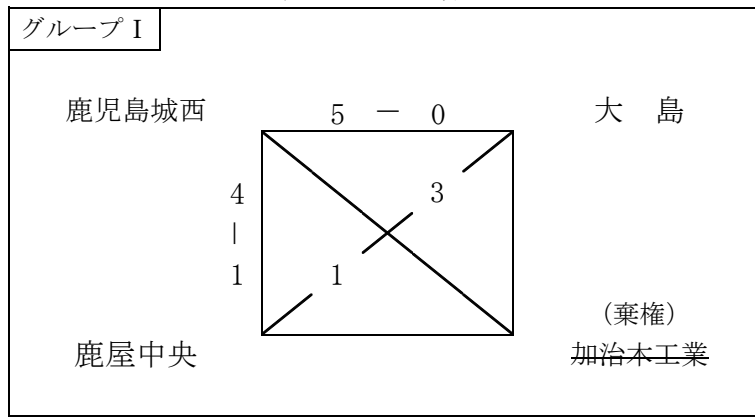

グループ I

1 位 : a



2 位 : b

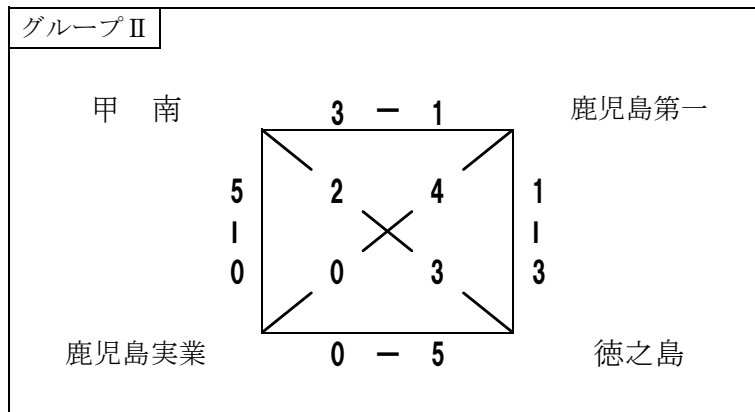
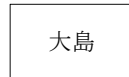

グループ II

1 位 : c

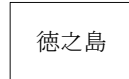

2 位 : d

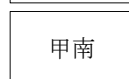

男子団体組手 (1回戦~2回戦)

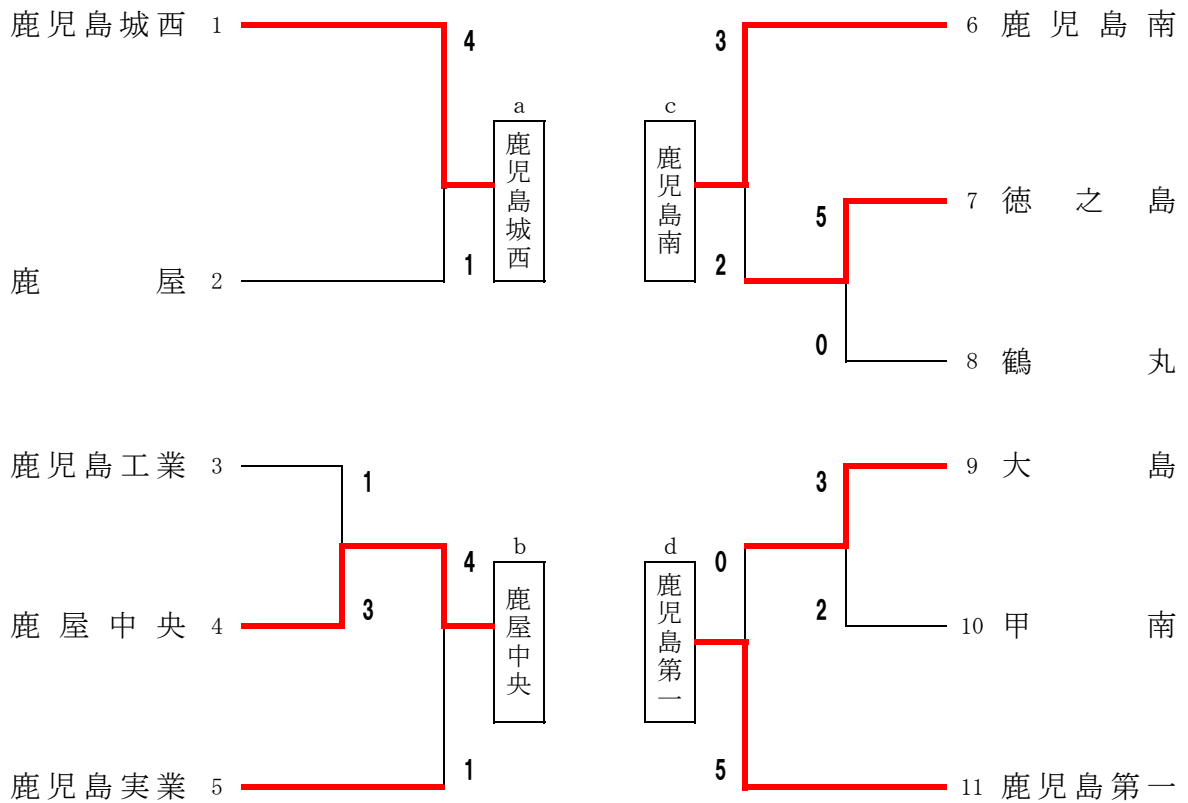

男子団体組手 決勝リーグ

	学校名	a	b	c	d	勝 敗	順 位
		鹿児島城西	鹿屋中央	鹿児島南	鹿児島第一		
a	鹿児島城西	/	T1 ⑥ ○ (4 - 1)	T1 ⑧ ○ (4 - 1)	T1 ⑩ ○ (3 - 2)	3勝0敗	1
b	鹿屋中央	T1 ⑥ × (1 - 4)	/	T2 ⑩ ○ (4 - 1)	T2 ⑧ × (1 - 4)	1勝2敗	3
c	鹿児島南	T1 ⑧ × (1 - 4)	T2 ⑩ × (1 - 4)	/	T2 ⑥ × (0 - 5)	0勝3敗	4
d	鹿児島第一	T1 ⑩ × (2 - 3)	T2 ⑧ ○ (4 - 1)	T2 ⑥ ○ (5 - 0)	/	2勝1敗	2

試合順 T1コート ① a - b ② a - c ③ a - d
T2コート ① c - d ② b - d ③ b - c

女子団体組手 決勝リーグⅡ

	学校名	a	b	c	d	勝 敗	順 位
		鹿児島城西	大 島	徳 之 島	甲 南		
a	鹿児島城西	/	○ (5 - 0)	T1 ⑨ ○ (5 - 0)	T1 ⑦ ○ (5 - 0)	3勝0敗	1
b	大 島	× (0 - 5)	/	T2 ⑦ × (1 - 4)	T2 ⑨ × (1 - 4)	0勝3敗	4
c	徳 之 島	T1 ⑨ × (0 - 5)	T2 ⑦ ○ (4 - 1)	/	○ (3 - 2)	2勝1敗	2
d	甲 南	T1 ⑦ × (0 - 5)	T2 ⑨ ○ (4 - 1)	× (2 - 3)	/	1勝2敗	3

試合順 T1コート ① a - d ② a - c
T2コート ① b - c ② b - d

女子個人組手

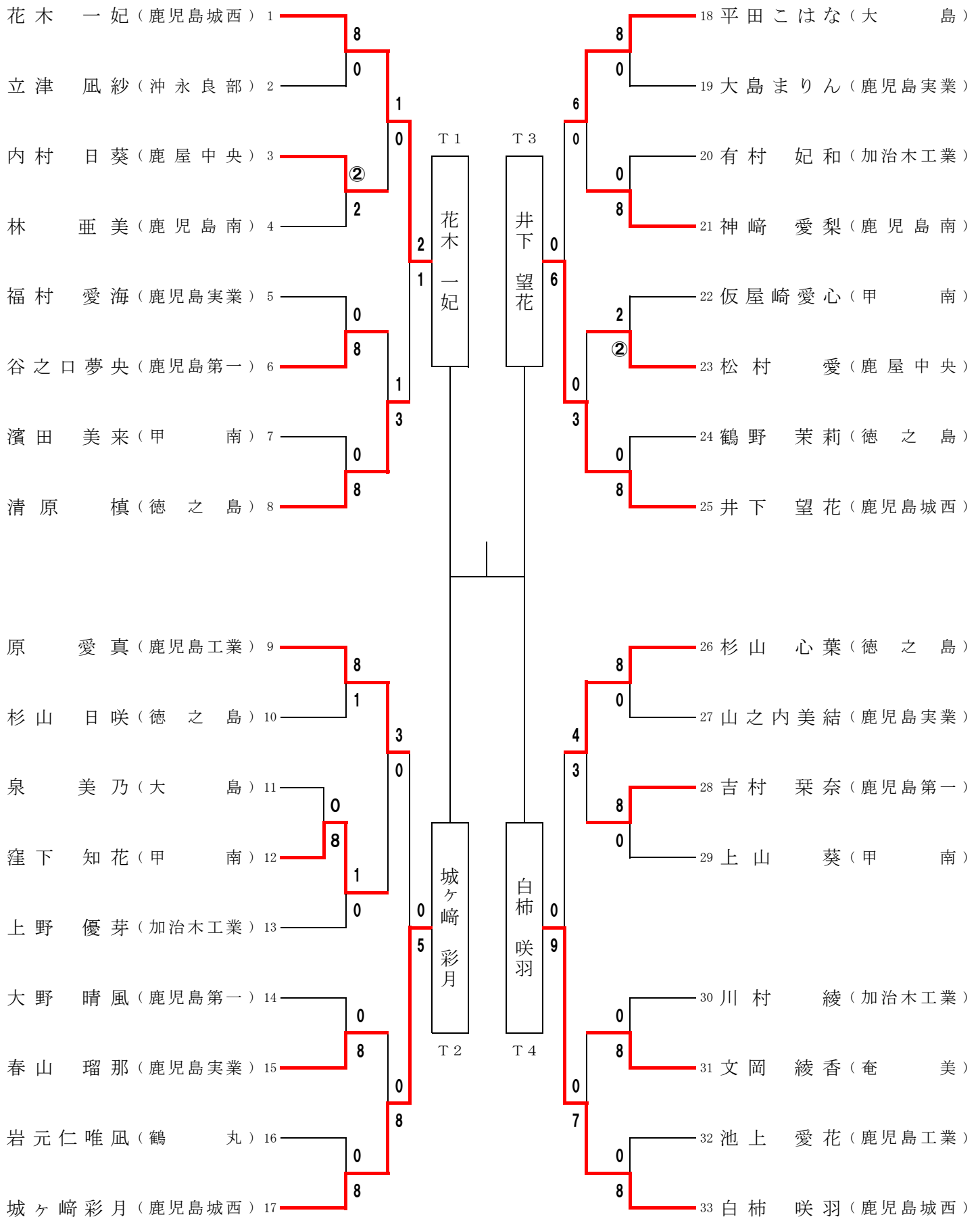

○は先取による内容勝ち

男子個人組手

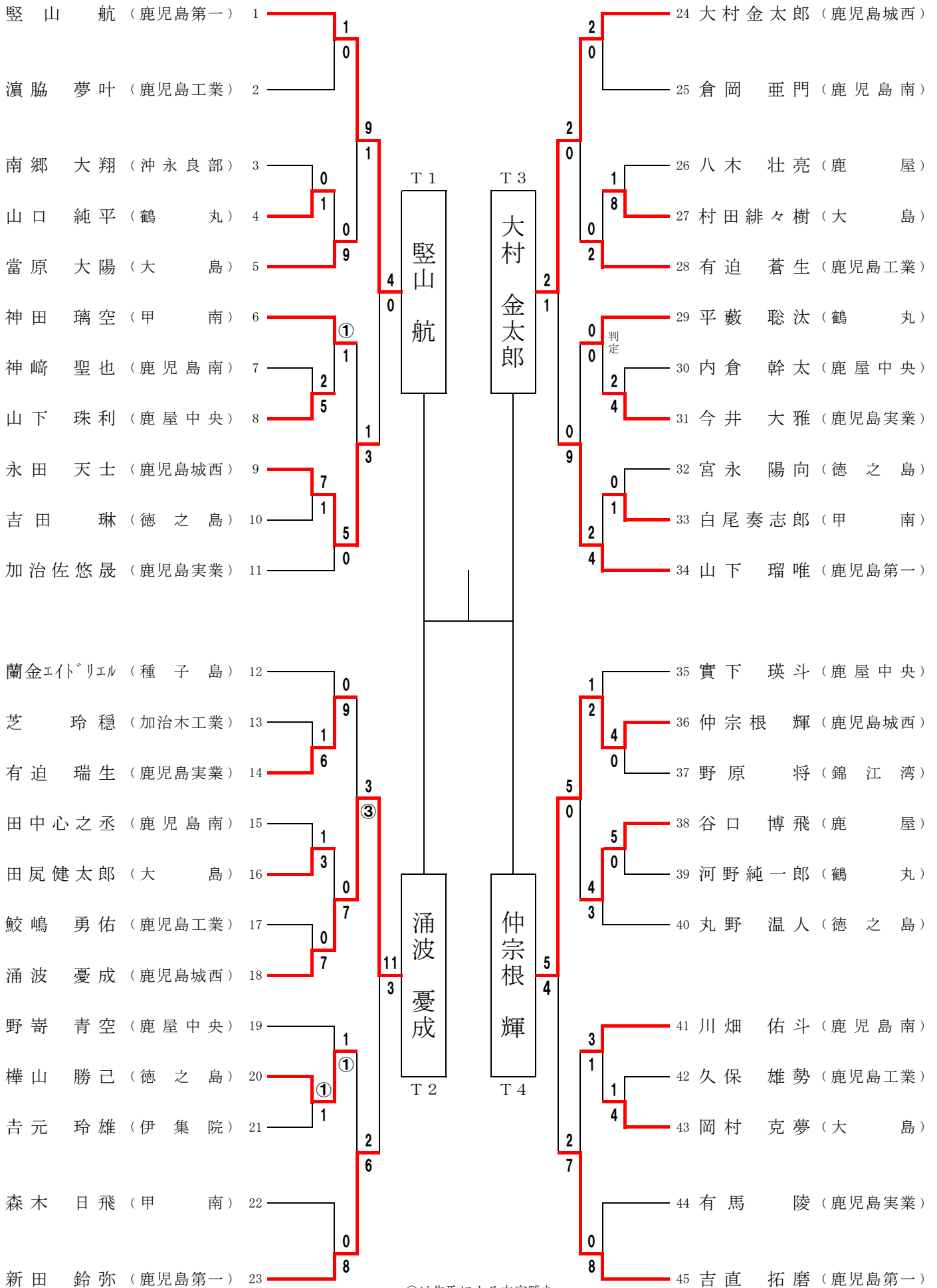

○は先取による内容勝ち

男子個人組手トーナメント

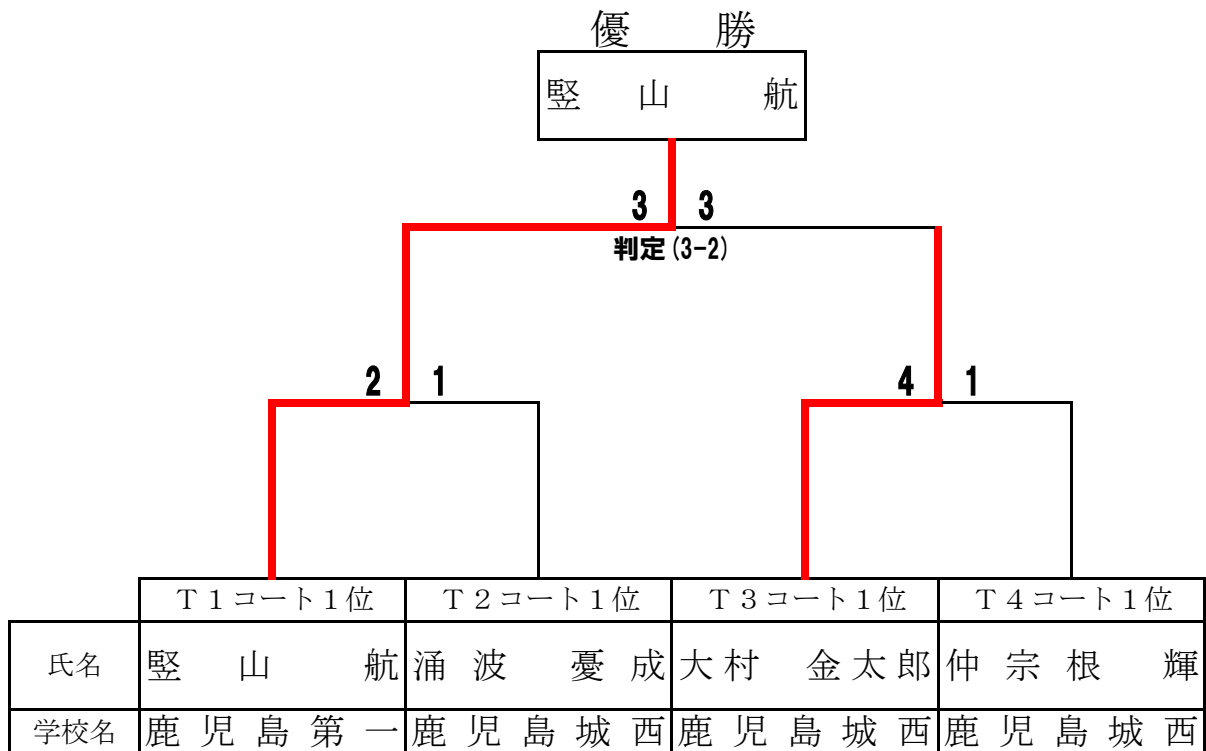

女子個人組手トーナメント

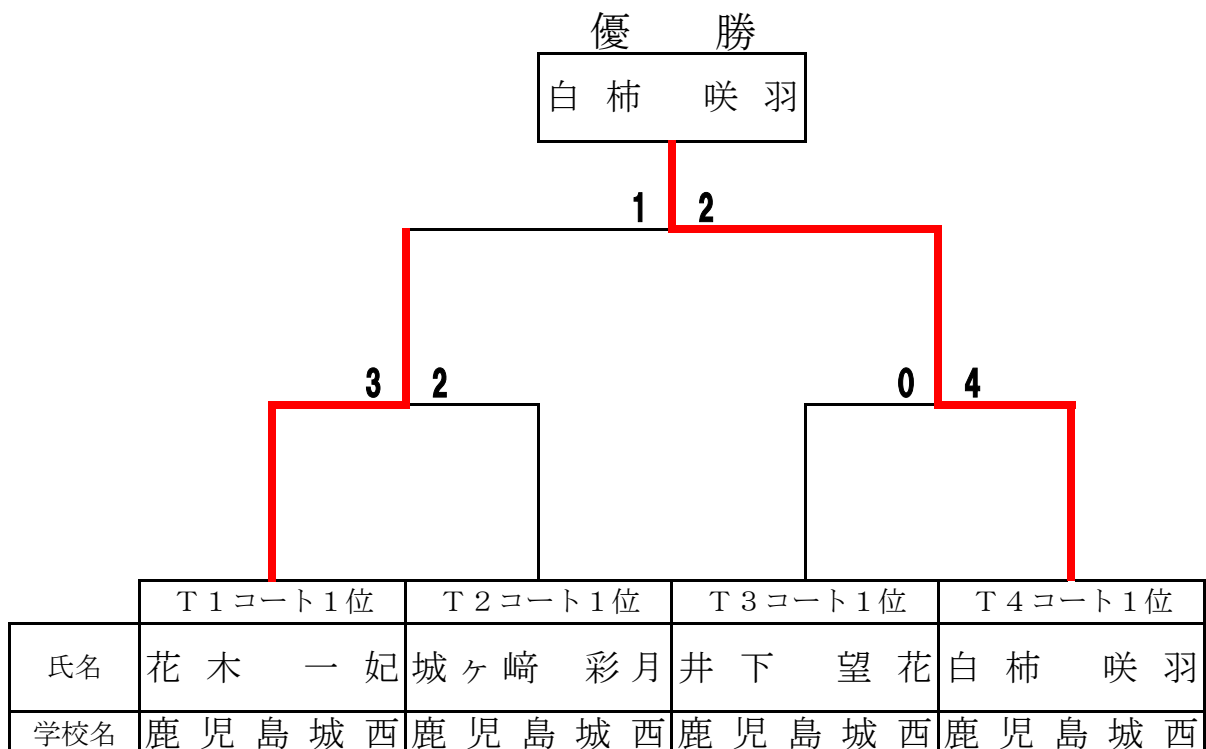

令和4年度 鹿児島県高等学校空手道競技大会 大会成績一覧

種目	第1位	第2位	第3位	第3位	第5位				
1 男子 団体組手	全九 鹿児島城西	九 鹿児島第一	鹿屋中央	鹿児島南	/				
2 男子 個人組手	全九 豎山 航 (鹿児島第一)	全九 大村金太郎 (鹿児島城西)	九 涌波憂成 (鹿児島城西)	九 仲宗根 輝 (鹿児島城西)	<table style="width: 100%; border-collapse: collapse;"> <tr> <td style="width: 50%; border-right: 1px dashed black;">永田天士 (鹿児島城西)</td> <td style="width: 50%;">山下瑠唯 (鹿児島第一)</td> </tr> <tr> <td style="border-right: 1px dashed black;">新田鈴弥 (鹿児島第一)</td> <td>吉直拓磨 (鹿児島第一)</td> </tr> </table>	永田天士 (鹿児島城西)	山下瑠唯 (鹿児島第一)	新田鈴弥 (鹿児島第一)	吉直拓磨 (鹿児島第一)
永田天士 (鹿児島城西)	山下瑠唯 (鹿児島第一)								
新田鈴弥 (鹿児島第一)	吉直拓磨 (鹿児島第一)								
3 男子 個人形	全九 上栗龍之介 (鹿児島第一)	全九 神田璃空 (甲南)	九 白尾奏志郎 (甲南)	九 丸野温人 (徳之島)	/				
4 女子 団体組手	全九 鹿児島城西	九 徳之島	甲南	大島	/				
5 女子 個人組手	全九 白栴咲羽 (鹿児島城西)	全九 花木一妃 (鹿児島城西)	九 城ヶ崎彩月 (鹿児島城西)	九 井下望花 (鹿児島城西)	<table style="width: 100%; border-collapse: collapse;"> <tr> <td style="width: 50%; border-right: 1px dashed black;">清原 槇 (徳之島)</td> <td style="width: 50%;">平田こはな (大島)</td> </tr> <tr> <td style="border-right: 1px dashed black;">原 愛真 (鹿児島工業)</td> <td>杉山心葉 (徳之島)</td> </tr> </table>	清原 槇 (徳之島)	平田こはな (大島)	原 愛真 (鹿児島工業)	杉山心葉 (徳之島)
清原 槇 (徳之島)	平田こはな (大島)								
原 愛真 (鹿児島工業)	杉山心葉 (徳之島)								
6 女子 個人形	全九 平田こはな (大島)	全九 荒川清香 (鹿屋)	九 仮屋崎愛心 (甲南)	九 吉村栞奈 (鹿児島第一)	/				

※ 全国大会(団体組手1位, 個人組手・個人形2位まで)

※ 九州大会(団体組手2位, 個人組手5位まで=ベスト8, 個人形4位まで)

◎ 九州大会

- (1) 期 日 7月8日(金)～10日(日)
- (2) 会 場 SAGAサンライズパークSAGAプラザ(総合体育館) 大競技場
〒849-0923 佐賀県佐賀市日の出2丁目1番10号
- (3) 申込締切 6月13日(月) 必着

◎ 全国大会

- (1) 期 日 8月17日(水)～20日(土)
- (2) 会 場 伊予三島運動公園体育館(愛媛県四国中央市)
〒799-0422 愛媛県四国中央市中之庄町1665番地1
- (3) 申込締切 6月13日(月) 必着

申込先	鹿児島県立甲南高等学校 城ヶ崎 尚之 まで 〒890-0052 鹿児島県鹿児島市上之園町23-1 TEL 099-254-0175 FAX 099-254-0176
-----	---