

第 57 回鹿児島県高等学校バドミントン競技大会の運営について

- 1 期日・会場 5月30日(月)～6月1日(水) 男子
6月2日(木)～6月4日(土) 女子
南栄リース桜島アリーナ・補助館

2 日 程

		男子日程	女子日程
第1日	連絡事項	5月30日(月) 8:55～	6月2日(木) 8:55～
	競技開始	9:00～	9:00～
	連絡事項	10:25～	10:25～
	競技開始	10:30～	10:30～
第2日	競技開始	5月31日(火) 9:00～	6月3日(金) 9:00～
第3日	競技開始	6月1日(水) 9:00～	6月4日(土) 9:00～

※監督会議、割当練習は実施しません。

特に1日目については、団体戦のみ実施します。まず左ブロックの2回戦までを実施。次に右ブロックの2回戦までを実施。詳細は P3～P5 を参照のうえ、入場時刻に合わせて来場してください。

3 競技方法 (タイムテーブルに詳細あり)

	団体戦	個人戦(複)	個人戦(単)
21点1ゲーム(延長あり)	1回戦～ベスト8	1回戦～ベスト16まで	1回戦～ベスト32まで
正式ゲーム	準決勝～	準々決勝～	ベスト16～

※団体戦は、3点先取とし、勝敗決定後の試合は行わない。

※正式ゲームからの回戦統一は進行状況により判断します。

4 確認事項

- (1) インプレー時以外のコーチングを認めます。指定人数以外は2階から観戦して下さい。

※チェンジエンスの際にコーチングシートの移動をしてください。

※座席使用後は必ず消毒をしてください。アルコールスプレー等は各自持参すること。

- (2) タイムテーブルより進行が早くなった場合でも、コール後、5分以内にコートに集合しないときは棄権となる場合があります。
- (3) 競技中は**校名入りの背面マークを着用**してください。略称校名、校章等(胸入れ・袖入れ)のプリントは全国高体連専門部 HP の資料を確認してください。
- (4) 線審は試合終了後、備え付けの消毒キットで、コーチングシートなどを消毒してください。

5 協会登録等について

- (1) 本大会の参加については、**団体登録・個人登録**が義務付けられています。

(県バドミントン協会 HP 参照)

- (2) **プログラム代金・団体戦参加校負担金**については、入場時の受付で納入してください。

6 感染症、怪我について

- (1) 生徒の健康管理、怪我等については、引率者が責任を持って対処してください。
- (2) 高熱の生徒や怪我が発生した場合、**本部まで必ず報告してください。**
- (3) 感染症予防対策のため、手洗い、うがいの徹底、**消毒スプレー等を各自持参**してください。
- (4) 家族に感染者がいる生徒、または 37.5℃以上熱がある生徒は大会を自粛するようご理解、ご指導、ご協力をお願いします。

7 その他

- (1) 体育館シューズと外履きとの区別(外履きを玄関に放置しない)を守ってください。
- (2) 空きカン・弁当ゴミなどは、各自で持ち帰ってください。
- (3) 貴重品等の管理については学校ごとの管理をお願いします。
- (4) 通常の試合進行とは違い変則的な進行となります。間違いのないように注意してください。

鹿児島県高校総体バドミントン競技開催に向けての連絡事項

県高体連バドミントン専門部

県高校総体バドミントン競技については、以下の対策を実施して、感染防止を徹底したうえで大会開催、運営を予定しています。ご理解ご協力をよろしくお願いします。なお、詳細については組み合わせ公開に併せて、掲載します。

◆大会関係者の入場について

無観客開催

※参加申込書に記載されている大会関係者（引率責任者・監督・コーチ・マネージャー・選手）以外の入場を不可とする。（役員・補助員・動画撮影者は除く）

ただし、大会1日目のみ参加申込書に記載のない3年生部員の入場を認める。

◆大会時使用器具について

器具の設置や貸し出しをしない。

※ただし、コートサイドが混乱するようであれば、コーチングシートは設置する。なお、本部において準備する審判用具は、貸し出さないこととする。各自、バインダーや筆記用具を持参し、審判ができるようにしておくこと。

◆会場入場時について

各校顧問が参加者名簿、チェック表を入口受付へ提出し、入場者全員、検温と消毒。

※入場する大会関係者は、参加者名簿、様式1～4の体調チェック表（男子は5/16から、女子は5/19から記入開始）を毎日提出すること。参加者名簿とチェック表は帰宅時に玄関受付で受け取り、翌日入場の際に提出。以降、繰り返し。

◆今大会の日程について

収容人員を抑えるため、1日目は団体戦のみをブロックを分けて、試合を消化する。したがって、分散入場時刻に合わせて、来場すること。また、敗退チームは速やかに退館すること。詳細はタイムテーブルを確認しておくこと。個人戦のみの参加の場合は2日目からの来場で構いません。

専門部としましては、有観客開催を前提に検討を重ねてきました。

しかし、会場の観客席数の問題や、個人戦登録人数を通常通りの登録数に戻す（4単から8単）ことなど、様々な課題をクリアすることが求められた中で、教育活動への影響に鑑み会場内の人員を抑えた方がよいという結論に至り、無観客を決断しました。

大勢の生徒や保護者に集大成の場を見ていただきたいという思いがあるものの、選手が安全に試合を行う環境づくりが前提であると考えます。皆様のご理解とご協力をお願いいたします。

分散入場等の連絡

下記の入場時間に従って学校毎に入場をお願いします。

揃った学校ごとに受付に1列に並んでください。(時間は目安です。)

その際、検温と「参加者名簿」「体調チェック表」の提出をお願いします。

桜島フェリーを使用する際は、出来るだけ分散乗船をお願いします。

(なお、下記時間は参考時間です。天候等により、柔軟に対応してください。)

会場に入場できるのは、参加申込書に記載されている大会関係者(引率責任者・監督・コーチ・マネージャー・選手)と動画撮影者(各校1名)に限りませんが、

1日目のみ参加申込書に記載のない3年生部員の入場を認めます。(事前に名簿の提出が必要)

感染拡大防止を第一にご理解とご協力をお願いします。

1日目 入場時間	フェリー時刻	男子日程	女子日程
8:00~8:10	7:00, 7:15, 7:30	BT 1~ 6, 11~13 の出場校	GT 1~ 6, 9~11 の出場校
8:10~8:20	7:15, 7:30, 7:45	BT7~10, 27, 31, 34の出場校	GT 7, 8, 23, 26, 27, 30の出場校
10:00~10:10	8:45, 9:05, 9:25	BT14~19, 24~26の出場校	GT12~17, 20~22の出場校
10:10~10:20	9:05, 9:25, 9:45	BT20~23, 35, 38, 42の出場校	GT18, 19, 31, 34, 35, 38の出場校

初戦に限り、コール後試合前5分間の練習時間を設定します。(朝の練習時間はありません。)
会場内の密な時間を減らすため、2回戦までで負けた学校は、速やかに退館してください。
(初日は団体戦のみ、2回戦までは相互審判にて行います。)
全国高体連参加負担金を受付で納入してください。

2日目 入場時間	フェリー時刻	男女とも
8:00~8:10	7:00, 7:15	鹿児島地区の学校
8:10~8:20	7:15, 7:30	始良伊佐・大隅の学校
8:20~8:30	7:30, 7:45	熊毛・奄美の学校
8:30~8:40	7:45, 8:00	北薩・南薩・日置の学校

シングルス、ダブルスそれぞれ初戦に限り、コール後3分間の練習を認めます。(朝の練習時間はありません。)

3日目 入場時間	フェリー時刻	男女とも
8:00~8:10	7:00, 7:15	鹿児島地区の学校
8:10~8:20	7:15, 7:30	始良伊佐・大隅の学校
8:20~8:30	7:30, 7:45	熊毛・奄美の学校
8:30~8:40	7:45, 8:00	北薩・南薩・日置の学校

初戦に限り、コール後3分間の練習を認めます。(朝の練習時間はありません。)

以下に該当する方は、来館を自粛してください。

- ・前日、当日朝に37.5℃以上ある者
- ・新型コロナウイルス感染症感染者の濃厚接触者で待機期間の者
- ・感染者または、感染の疑いがある者と行動を共にした者
- ・PCR検査の結果待ちの状態の者

タイムテーブル（男子）

第1日目

		9:00			9:30			10:00			10:30			11:00			11:30			12:30			13:00			13:30			14:00			15:00		
メインアリーナ	1	別紙資料「分散入場等の連絡」で乗船時刻や入場時刻の確認をお願いします。	1	7	29	別紙資料「分散入場等の連絡」で乗船時刻や入場時刻の確認をお願いします。	14	20	37	別紙資料「分散入場等の連絡」で乗船時刻や入場時刻の確認をお願いします。	43	47	別紙資料「分散入場等の連絡」で乗船時刻や入場時刻の確認をお願いします。	51	決勝 57	男子団体 1~54→21点 55~59→正式																		
	2		2	8	30		15	21	38		44	48																						
	3		3	9	31		16	22	39		45	49		52																				
	4		4	10	32		17	23	40		46	50																						
	5		5	27	53		18	35	別紙資料「分散入場等の連絡」で乗船時刻や入場時刻の確認をお願いします。		54	3決 58																						
	6		6	28			19	36																										
	7		11	33	24		41	1~42は相互審判 43~46は47~50の学校審判 47~50は43~46の学校審判 51~54は43~50の敗者審判 55~58は51~54の敗者審判																										
	8		12	34	25		42																											
	9		13	26	26																													
	10																																	
	11																																	
	12																																	
サブアリーナ	13																																	
	14																																	
	15																																	
	16																																	
	17																																	
	18																																	

第2日目

		9:00			11:00			11:30			12:30			13:30			14:30		
メインアリーナ	初回審判																		
	1 樟 南	2決 59	211	219	223	225	決勝	227	2決										
	2 錦 江 湾		212	220	224	226	3決												
	3 吹 上				213	221	正式	正式	正式										
	4 出 水				214	222													
	5 鹿屋工業	BD1回戦 (1~ 67) 67			215	正式													
	6 ラ・サール	BD2回戦 (99~142) 44			216														
	7 鹿児島南	BD3回戦 (163~184) 22			217														
	8 鹿児島商業	BD4回戦 (195~205) 11			218														
	9 川 内	(21点)			21点														
	10 加 治 木				BS1回戦 (1~143) 143														
	11 明 桜 館				BS2回戦 (209~296) 88														
12 松 陽				(21点)															
サブアリーナ	13 鹿児島玉龍	BD1回戦 (68~ 98) 31																	
	14 伊 集 院	BD2回戦 (143~162) 20			BS1回戦 (144~208) 65														
	15 出水商業	BD3回戦 (163~194) 10			BS2回戦 (297~336) 40														
	16 鹿 屋	BD4回戦 (206~210) 5			(21点)														
	17 冲永良部	(21点)																	
	18 志 学 館																		

第3日目

		9:00			10:30			11:30			12:30			13:30			14:30		
メインアリーナ	初戦審判																		
	1 当日連絡	BS3回戦 (337~380) 44			449	457	461	463	決勝	465	2決								
	2	BS4回戦 (401~422) 22			450	458	462	464	3決										
	3	BS5回戦 (433~443) 11			451	459	正式												
	4	(21点)			452	460													
	5				453	正式													
	6				454														
	7				455														
	8				456														
	9				正式														
	10																		
	11																		
サブアリーナ	13																		
	14	BS3回戦 (381~400) 20			審判について 最初の試合の審判は割り当て審判。以降の試合は敗者審判となります。														
	15	BS4回戦 (423~432) 10																	
	16	BS5回戦 (444~448) 5																	
	17	(21点)																	
	18																		

タイムテーブル（女子）

第1日目

		9:00			9:30			10:00			10:30			11:00			11:30			12:00		12:30		13:00		13:30		14:30						
メインアリーナ	1	別紙資料「分散入場等の連絡」で乗船時刻や入場時刻の確認をお願いします。	1	7	27	別紙資料「分散入場等の連絡」で乗船時刻や入場時刻の確認をお願いします。	12	18	35	別紙資料「分散入場等の連絡」で乗船時刻や入場時刻の確認をお願いします。	39	43	47	別紙資料「分散入場等の連絡」で乗船時刻や入場時刻の確認をお願いします。	51	決勝 53		別紙資料「分散入場等の連絡」で乗船時刻や入場時刻の確認をお願いします。	別紙資料「分散入場等の連絡」で乗船時刻や入場時刻の確認をお願いします。	別紙資料「分散入場等の連絡」で乗船時刻や入場時刻の確認をお願いします。	別紙資料「分散入場等の連絡」で乗船時刻や入場時刻の確認をお願いします。	別紙資料「分散入場等の連絡」で乗船時刻や入場時刻の確認をお願いします。	別紙資料「分散入場等の連絡」で乗船時刻や入場時刻の確認をお願いします。	別紙資料「分散入場等の連絡」で乗船時刻や入場時刻の確認をお願いします。	別紙資料「分散入場等の連絡」で乗船時刻や入場時刻の確認をお願いします。	別紙資料「分散入場等の連絡」で乗船時刻や入場時刻の確認をお願いします。	別紙資料「分散入場等の連絡」で乗船時刻や入場時刻の確認をお願いします。	別紙資料「分散入場等の連絡」で乗船時刻や入場時刻の確認をお願いします。	別紙資料「分散入場等の連絡」で乗船時刻や入場時刻の確認をお願いします。					
	2		2	8	28		13	19	36		40	44	48		女子団体 1~50→21点 51~55→正式																			
	3		3	23	14		31	41	45		49																							
	4		4	24	15		32	42	46		50																							
	5		5	25	16		33	3決 54																										
	6		6	26	17		34																											
	7		9	29	20		37	1~38は相互審判 39~42は43~46の学校審判 43~46は39~42の学校審判 47~50は39~46の敗者審判 51~55は47~50の敗者審判																										
	8		10	30	21		38																											
	9		11	22	22																													
	10																																	
	11																																	
	サブアリーナ		12																															
13																																		
14																																		
15																																		
16																																		
17																																		
18																																		

第2日目

		9:00			11:30			12:00			13:00			14:00			15:00		
メインアリーナ	初回審判																		
	1 樟南	2決 55			192	200	204	206 決勝		208 2決									
	2 出水商業				193	201	205	207 3決											
	3 国分中央				194	202	正式	正式	正式										
	4 明桜館				195	203													
	5 鹿児島玉龍	GD1回戦 (1~54) 54			196	正式													
	6 国分	GD2回戦 (80~123) 44			197														
	7 鹿児島女子	GD3回戦 (144~165) 22			198														
	8 武岡台	GD4回戦 (176~186) 11			199														
	9 出水	(21点)			21点														
	10 加治木				GS1回戦 (1~109) 109														
	11 種子島中央				GS2回戦 (160~247) 88														
12 志学館				(21点)															
サブアリーナ	13 松陽	GD1回戦 (55~79) 31																	
	14 鹿児島中央	GD2回戦 (124~143) 20			GS1回戦 (110~159) 50														
	15 鹿児島南	GD3回戦 (166~175) 10			GS2回戦 (248~287) 40														
	16 志布志	GD4回戦 (187~191) 5			(21点)														
	17 指宿	(21点)																	
	18 志布志																		

第3日目（10月30日（土））

		9:00			10:30			11:00			12:00			13:00			14:00		
メインアリーナ	初戦審判																		
	1 当日連絡	GS3回戦 (288~331) 44			400	408	412	414 決勝		416 2決									
	2	GS4回戦 (352~373) 22			401	409	413	415 3決											
	3	GS5回戦 (384~394) 11			402	410	正式												
	4	(21点)			403	411													
	5				404	正式													
	6				405														
	7				406														
	8				407														
	9				正式														
	10																		
	11																		
サブアリーナ	12																		
	13																		
	14	GS3回戦 (332~351) 20			審判について 最初の試合の審判は割り当て審判。以降の試合は敗者審判となります。														
	15	GS4回戦 (374~383) 10																	
	16	GS5回戦 (395~399) 5																	
	17	(21点)																	
18																			

2022年度 高校総体 団体：男子 バドミントン

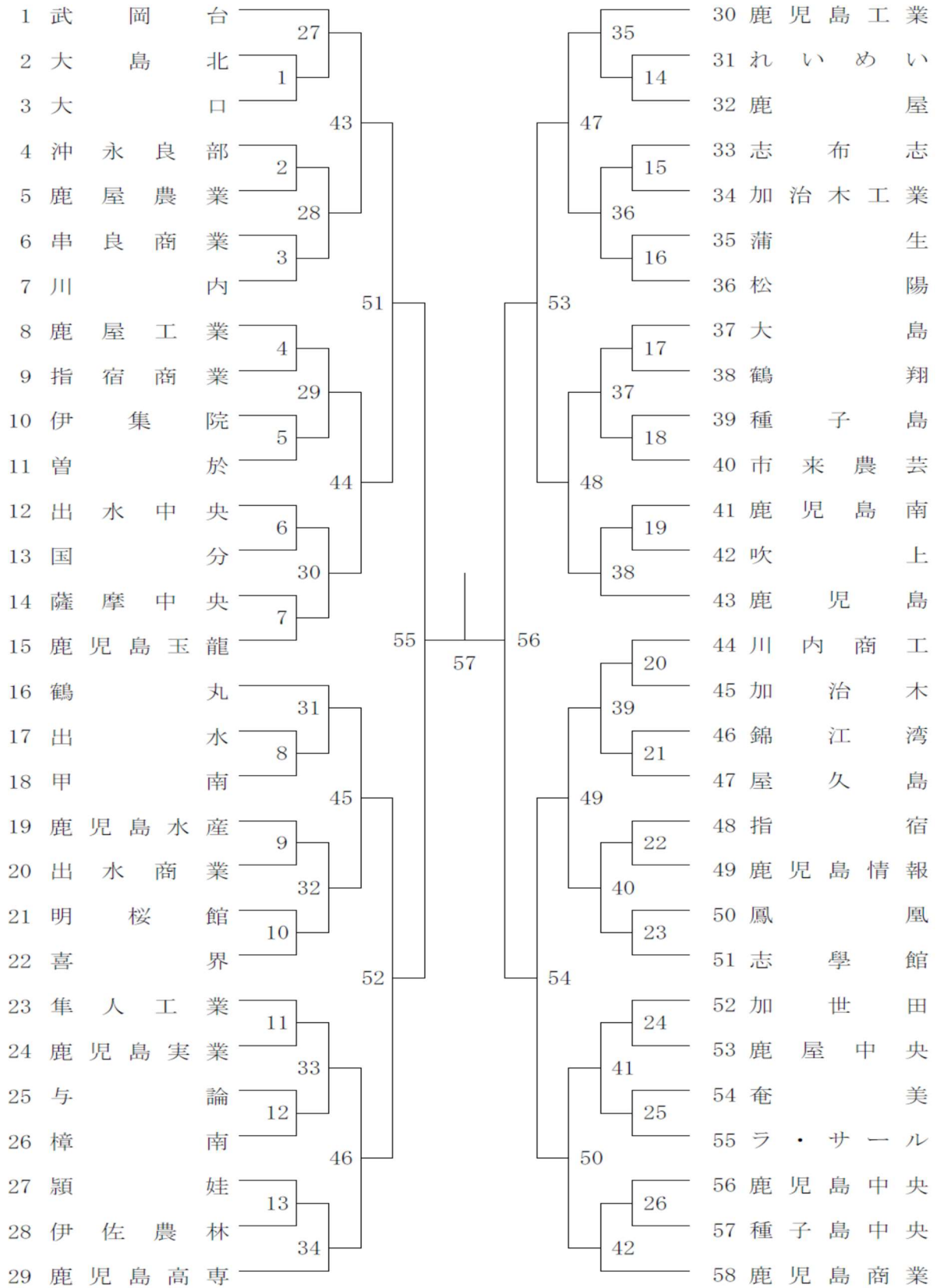

2022年度 高校総体 団体：女子 バドミントン

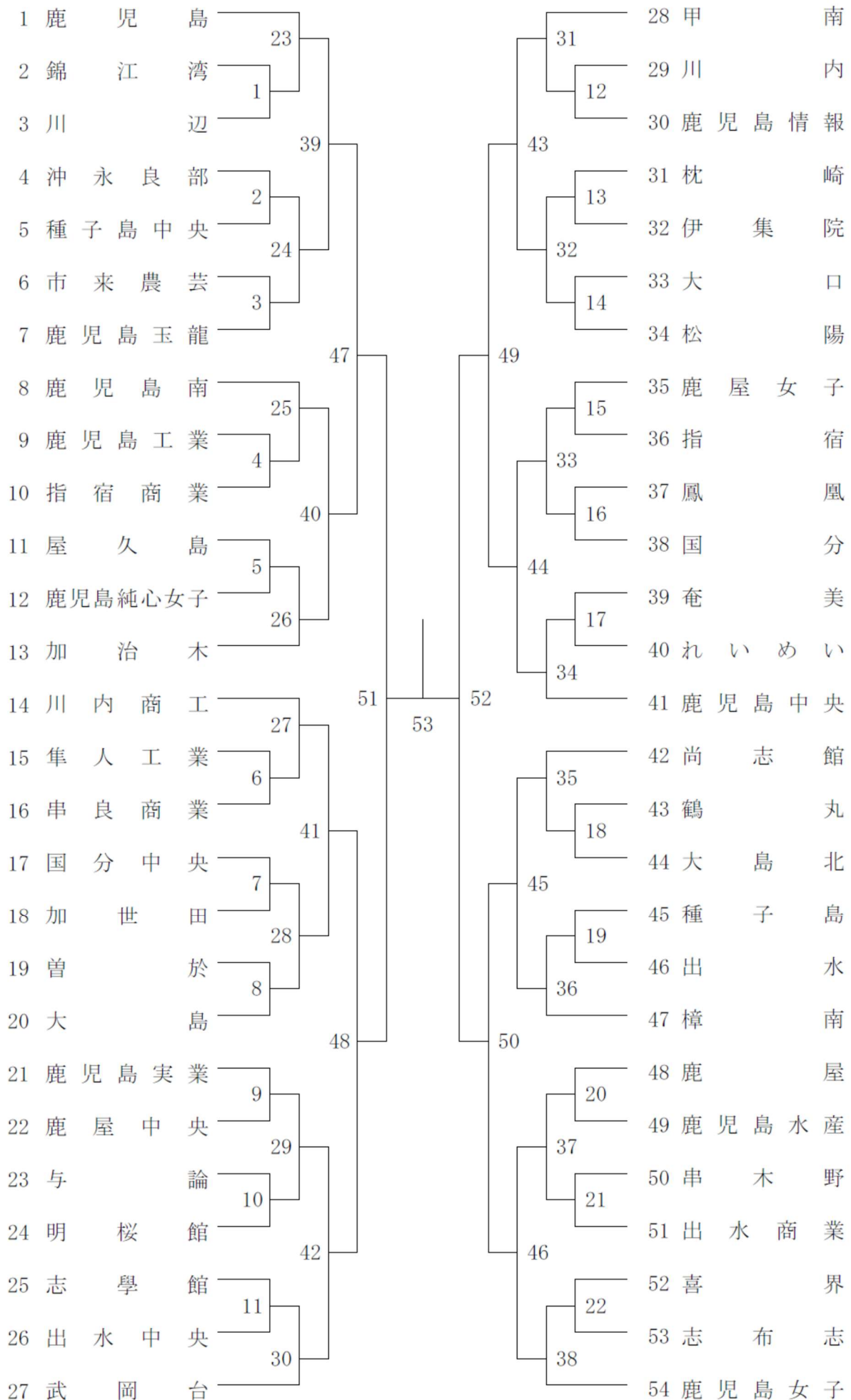

2022年度 高校総体 男子D バドミントン

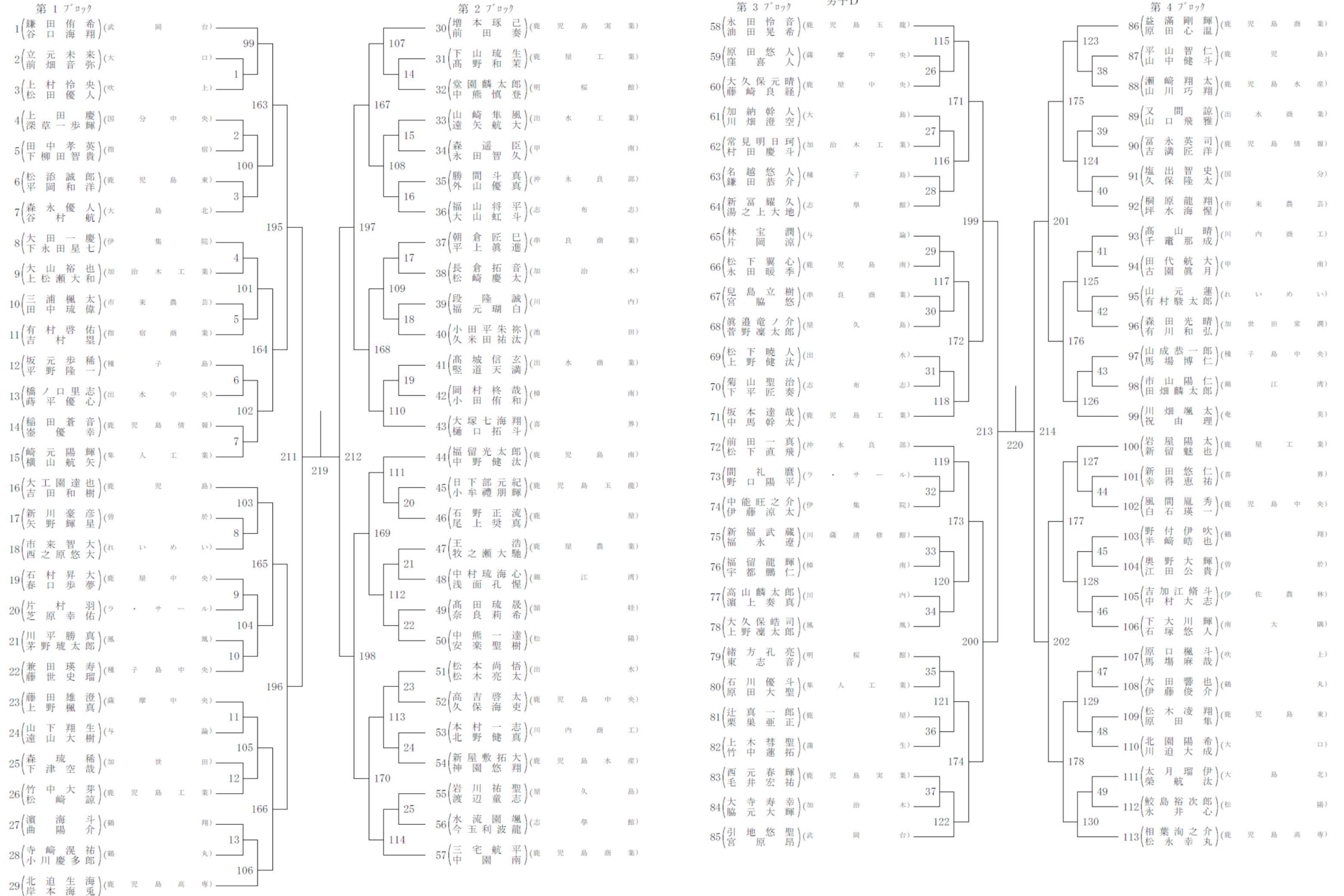

第5ブロック

男子D

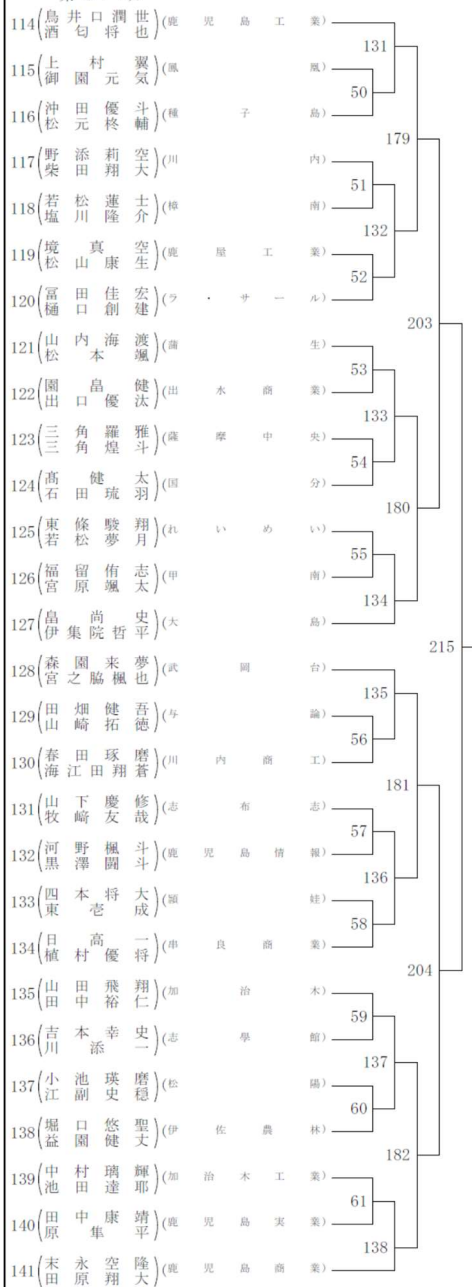

第6ブロック

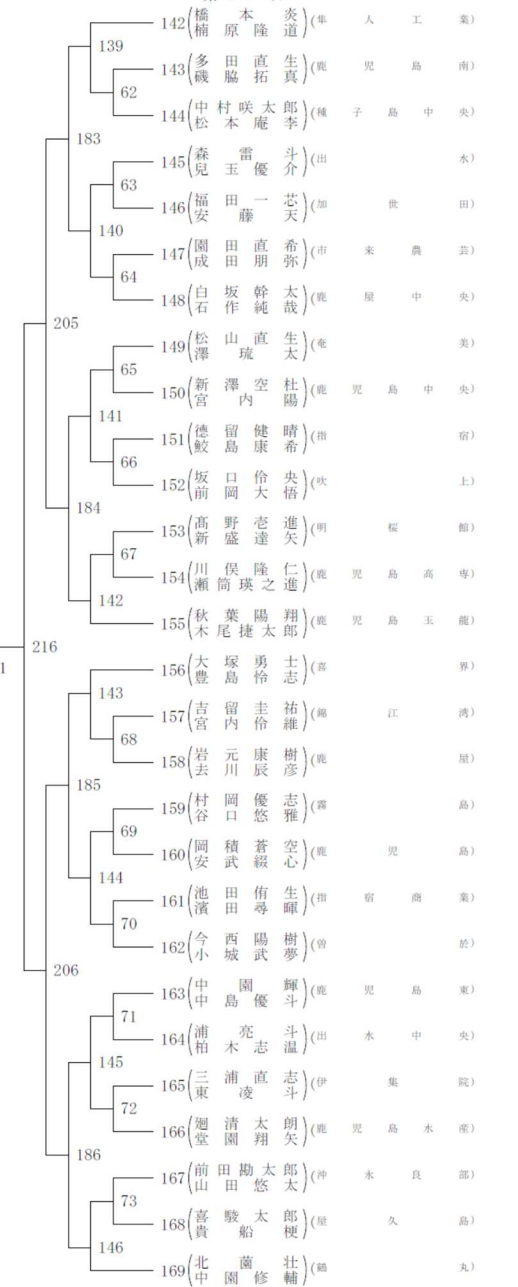

第7ブロック 男子D

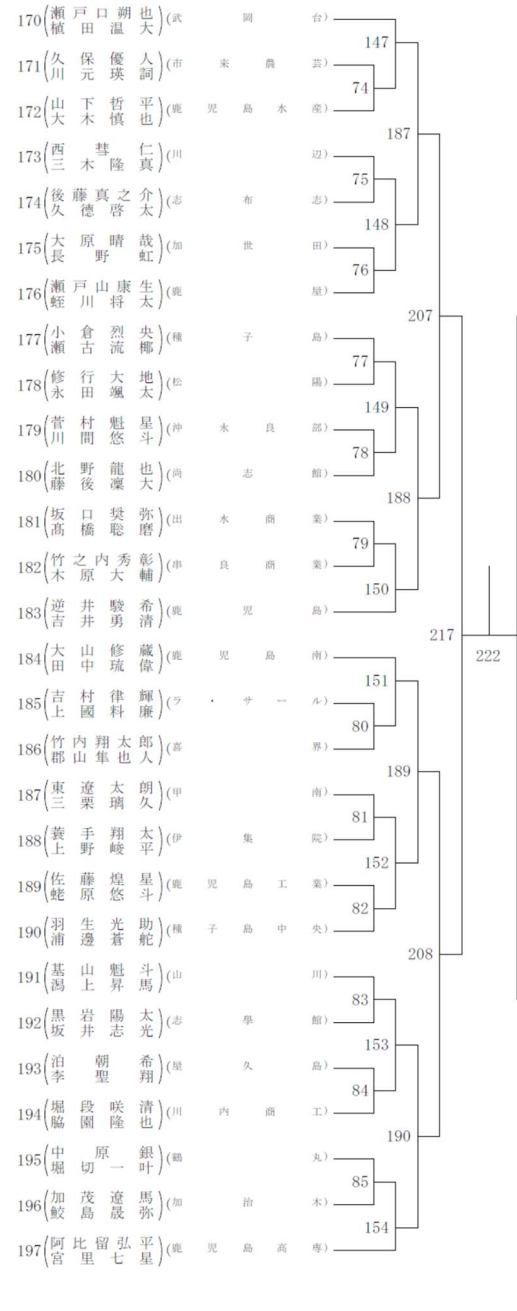

第8ブロック

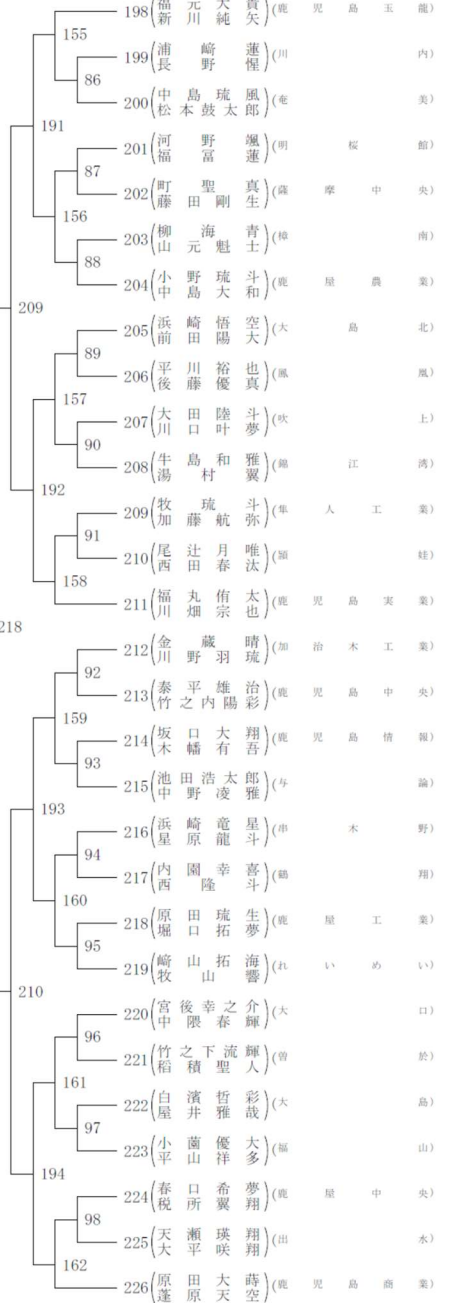

2022年度 高校総体 女子D バドミントン

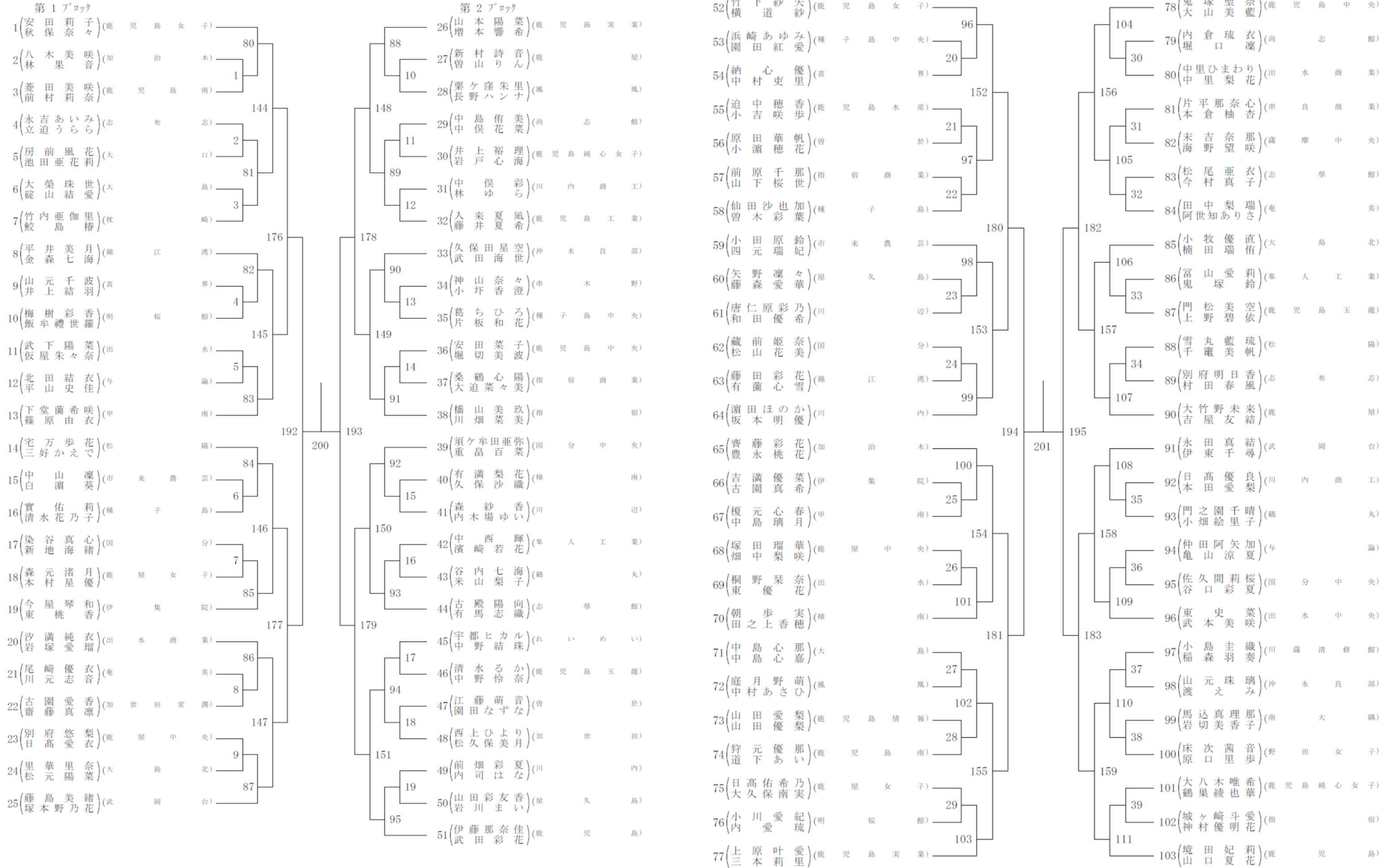

第5ブロック 女子D

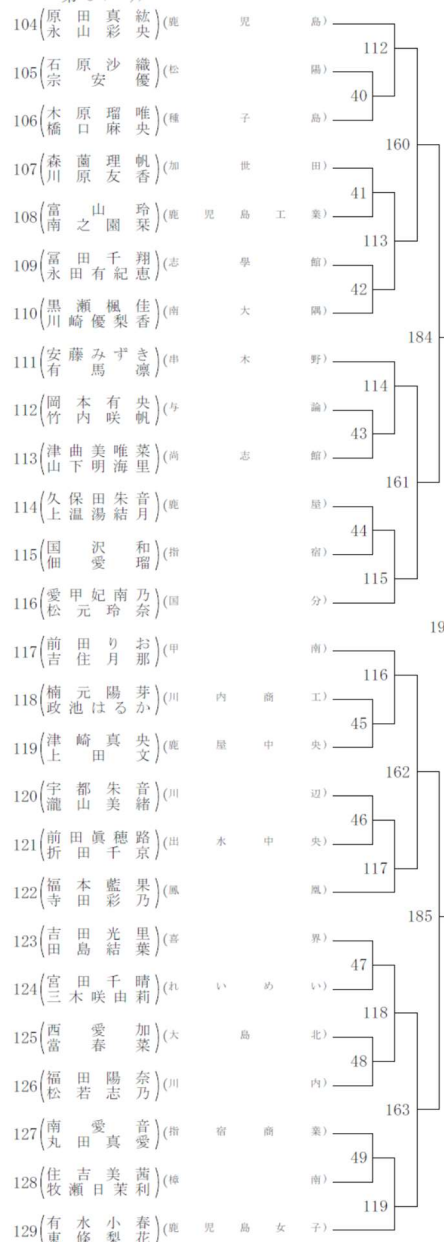

第6ブロック

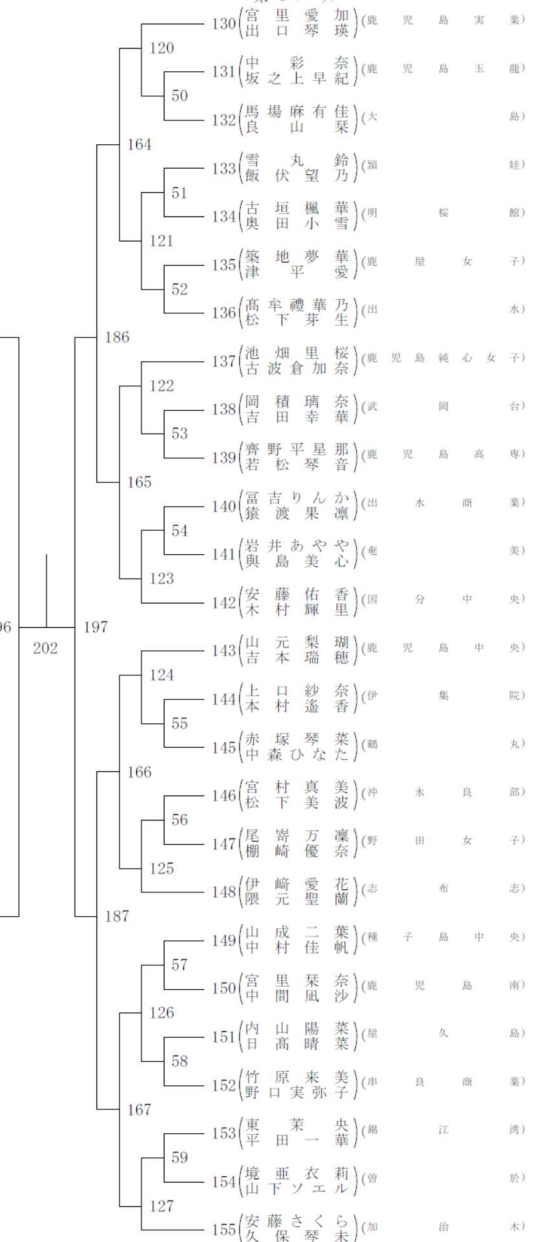

女子D

第7ブロック

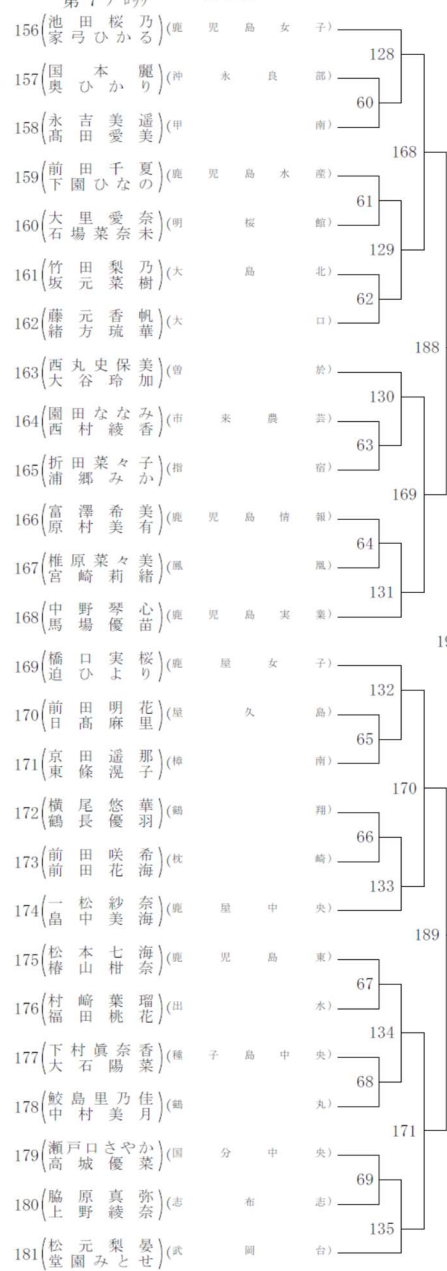

第8ブロック

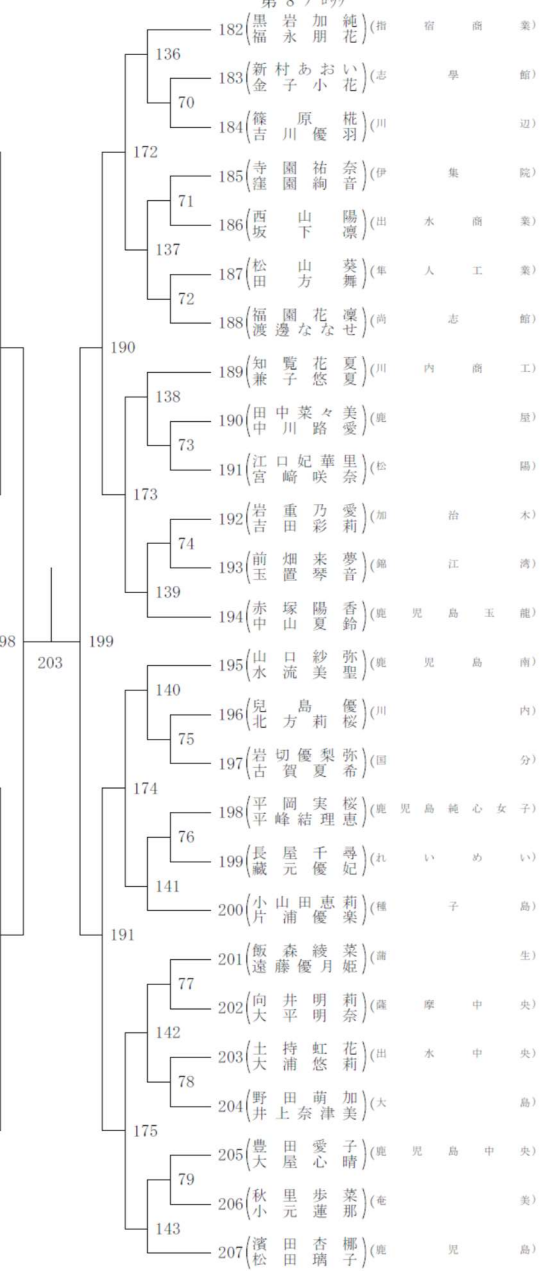

2022年度 高校総体 男子S バドミントン

第1ブロック



第2ブロック

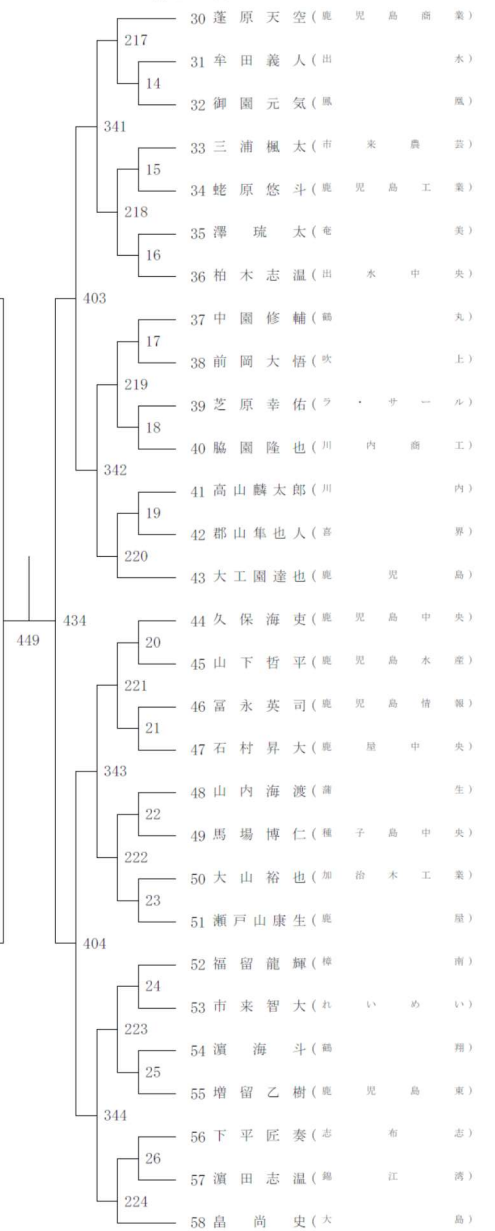

第3ブロック 男子S



第4ブロック

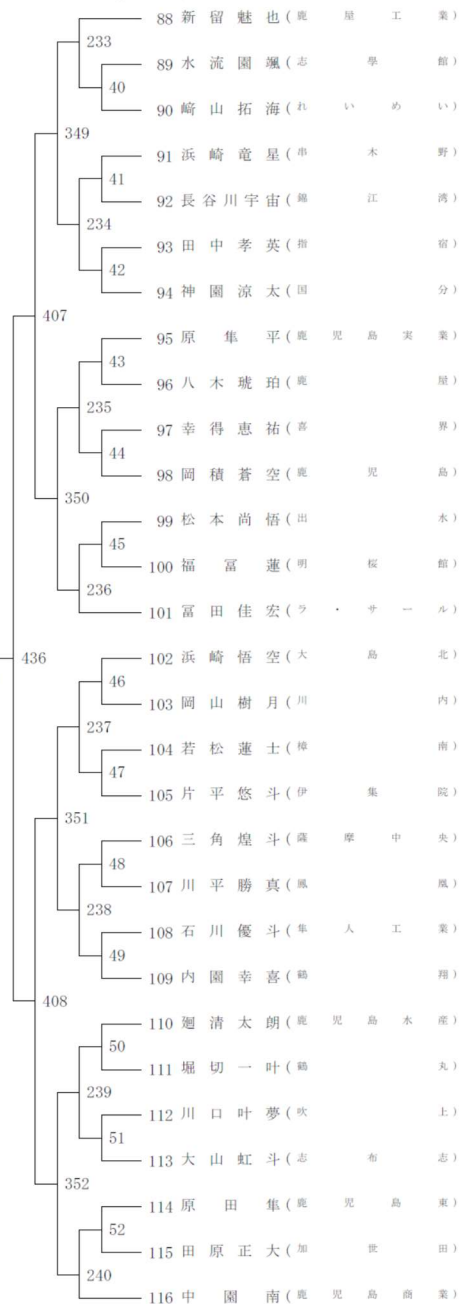

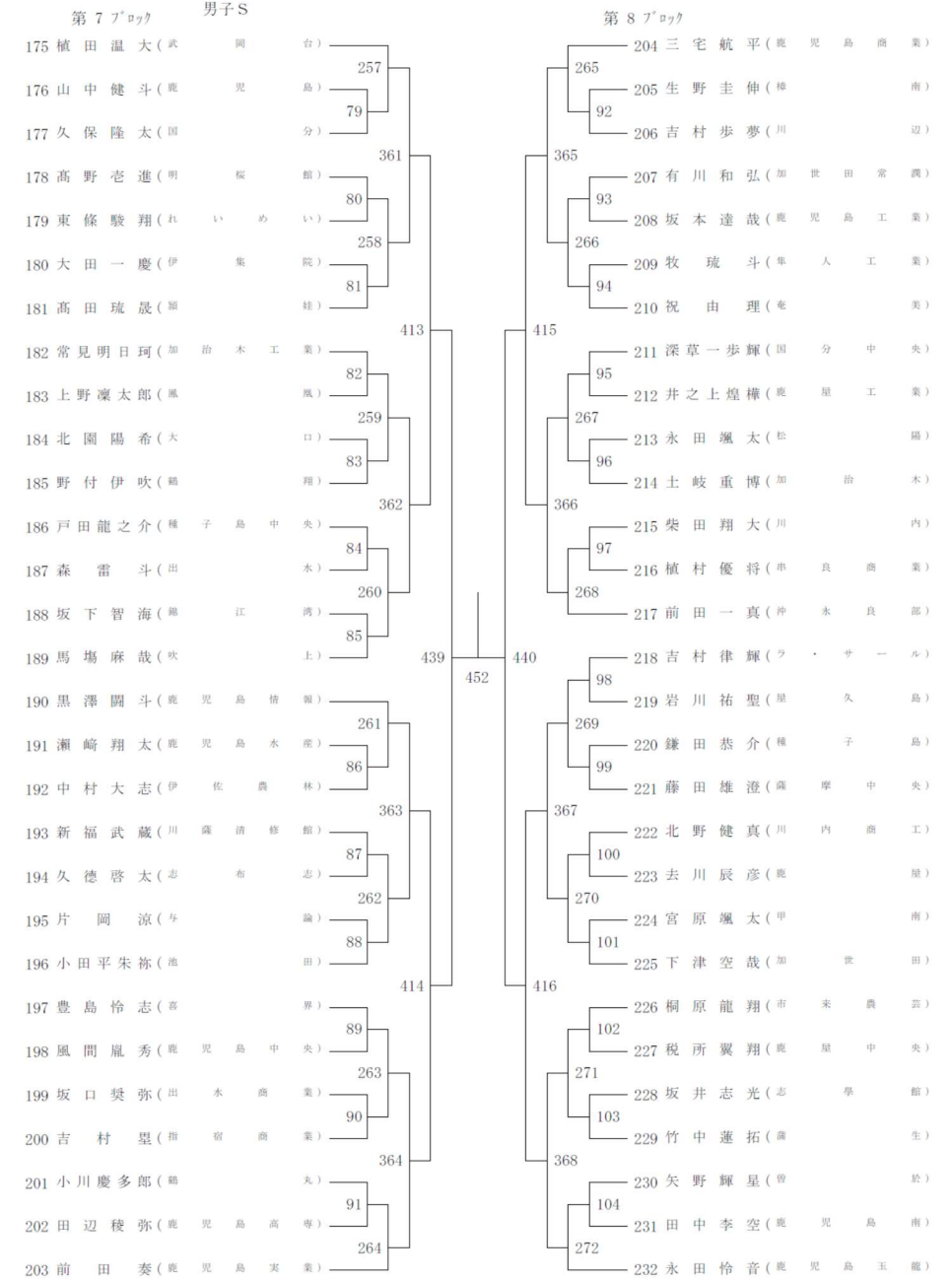
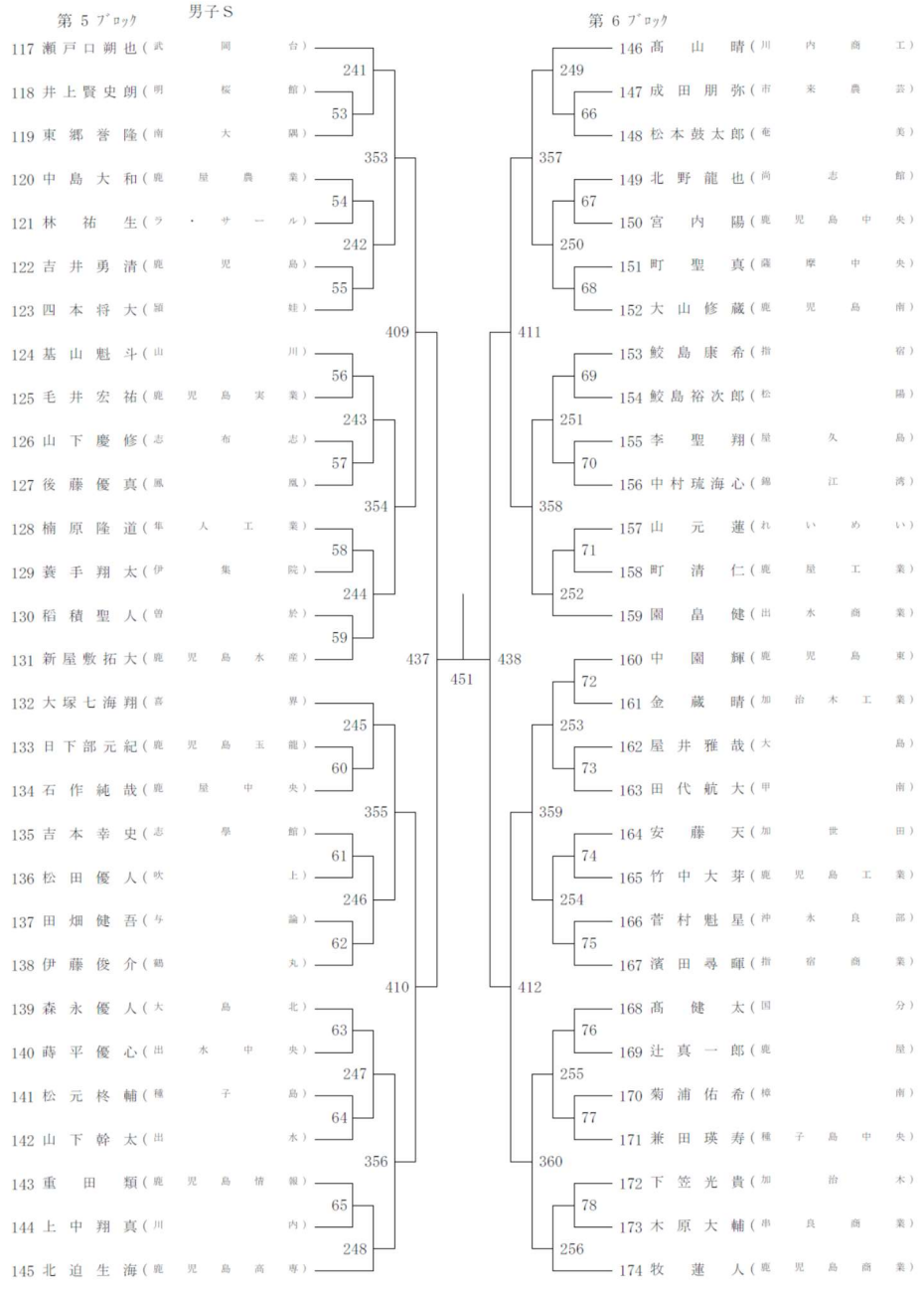

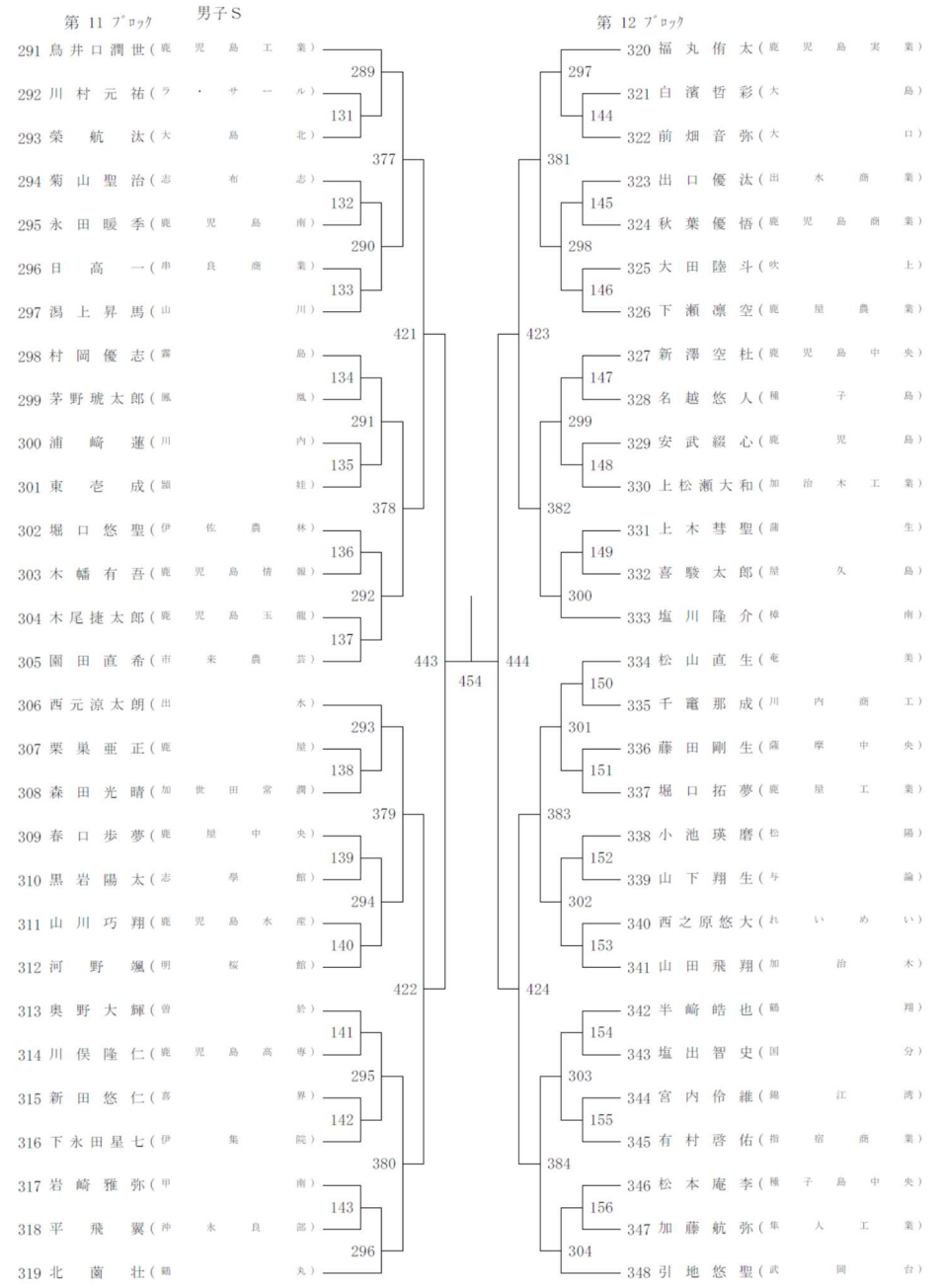
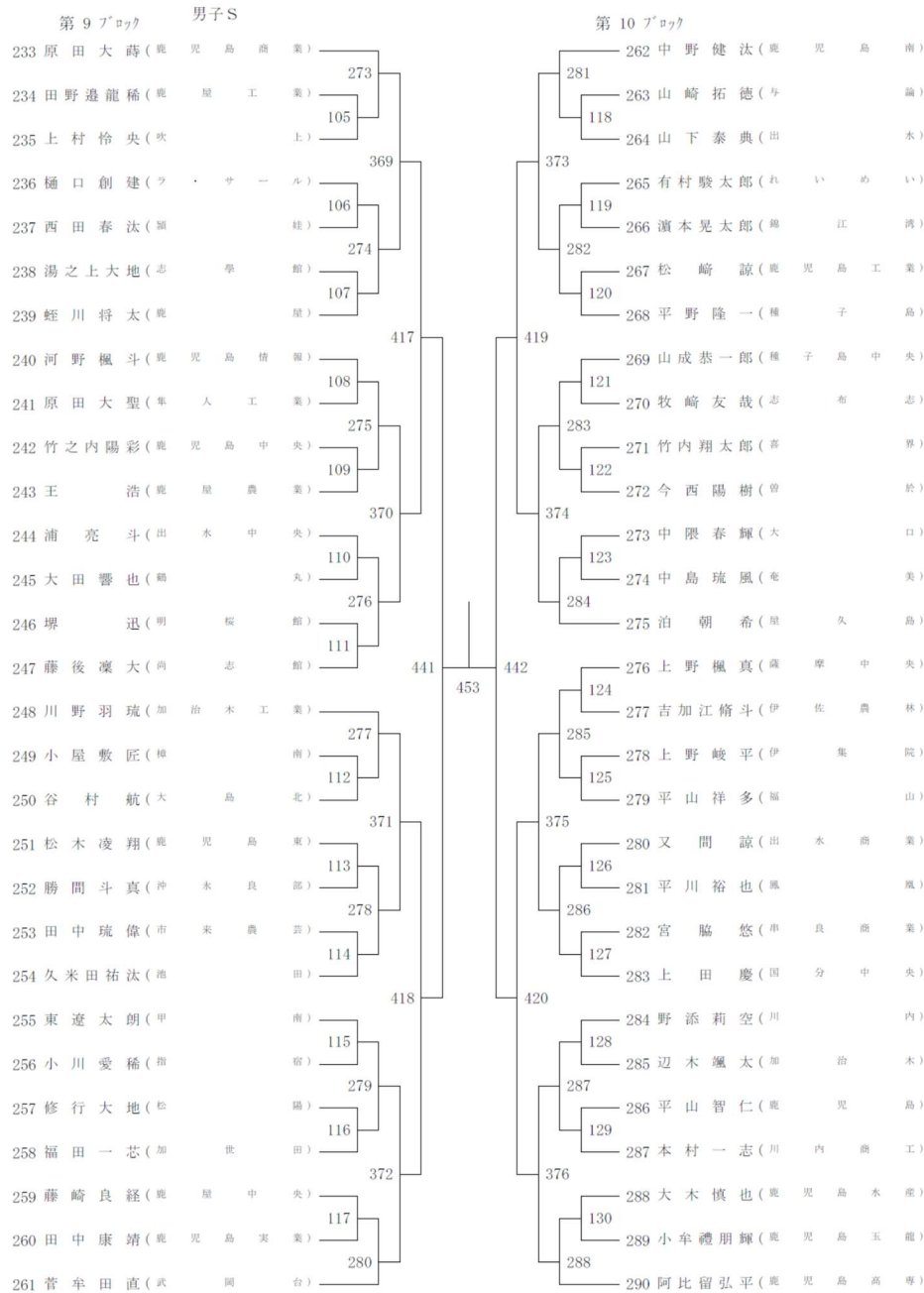

第 13 ブロック 男子 S

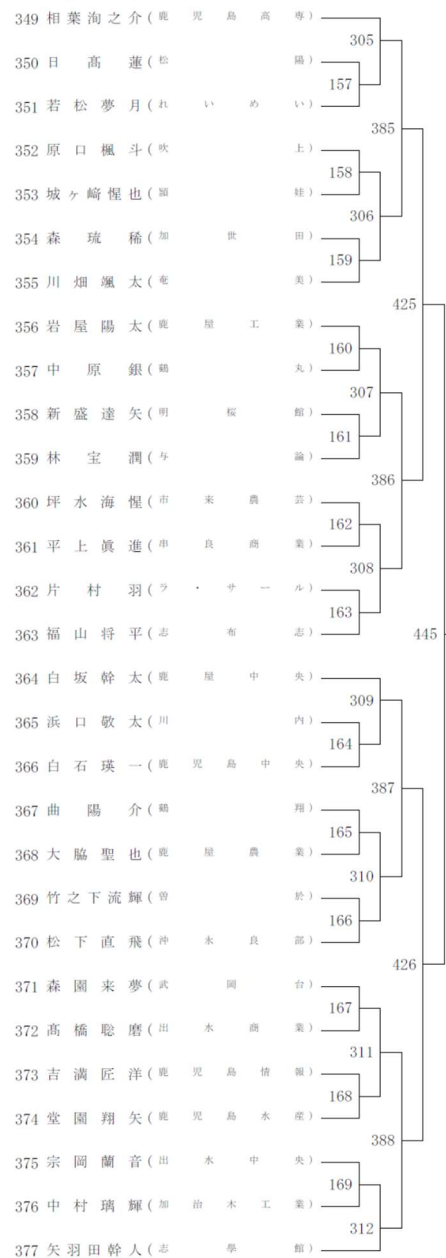

第 14 ブロック

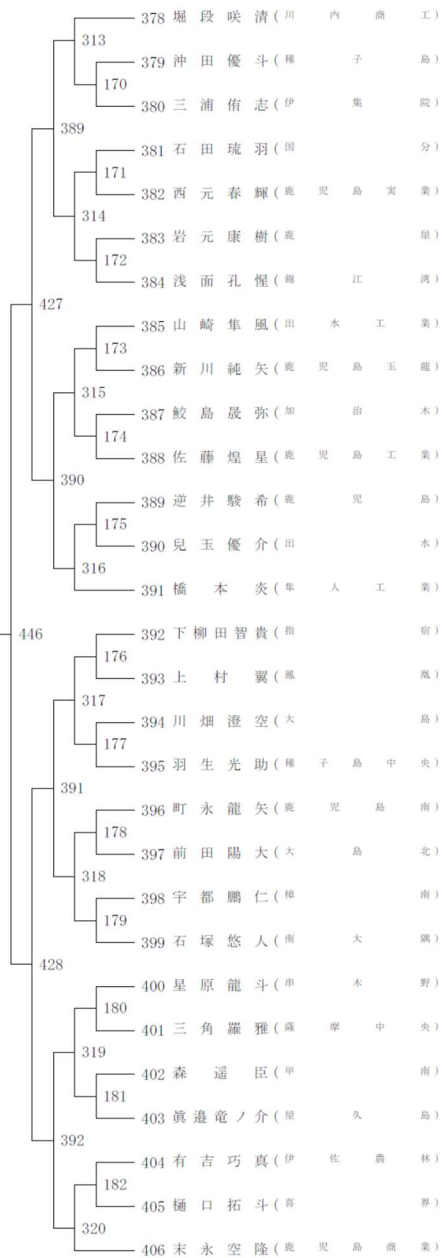

第 15 ブロック 男子 S

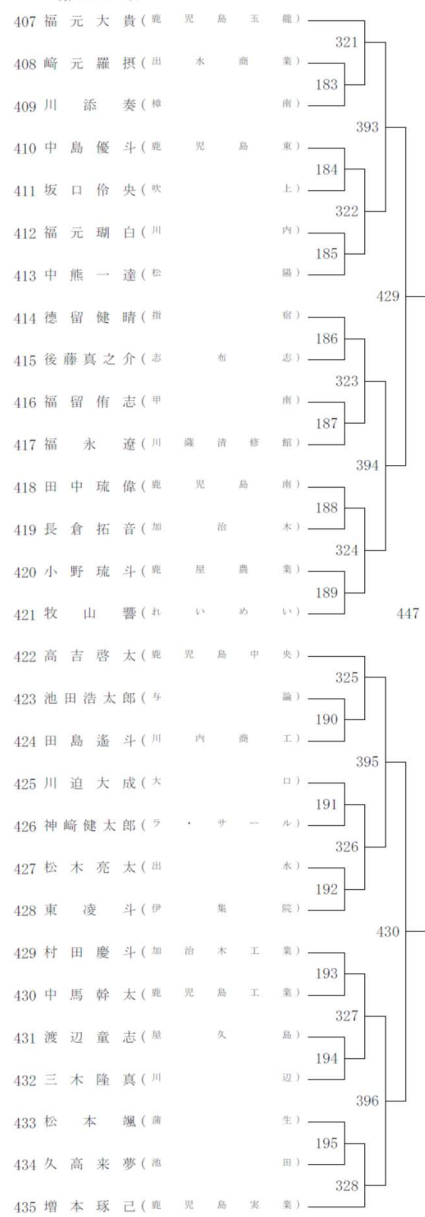

第 16 ブロック

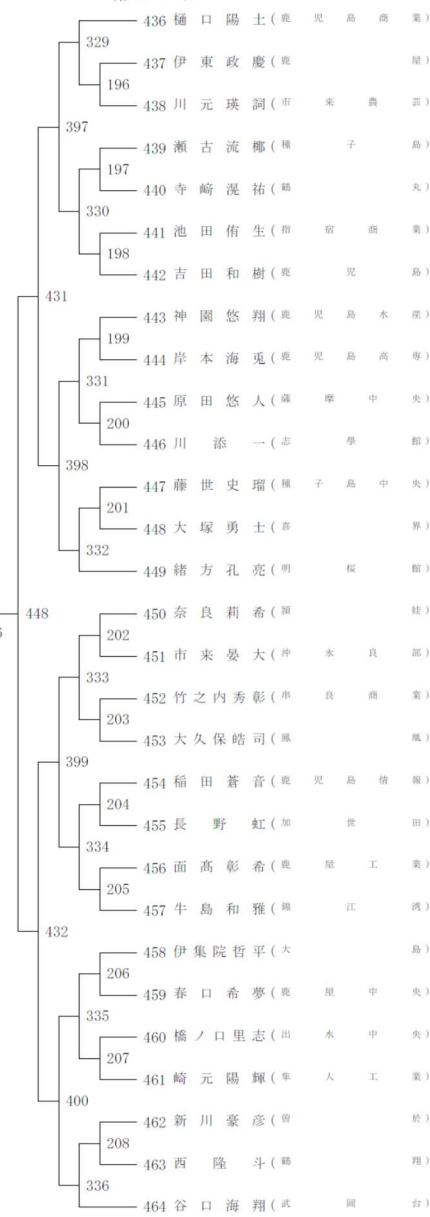

2022年度 高校総体 女子S バドミントン

第1ブロック

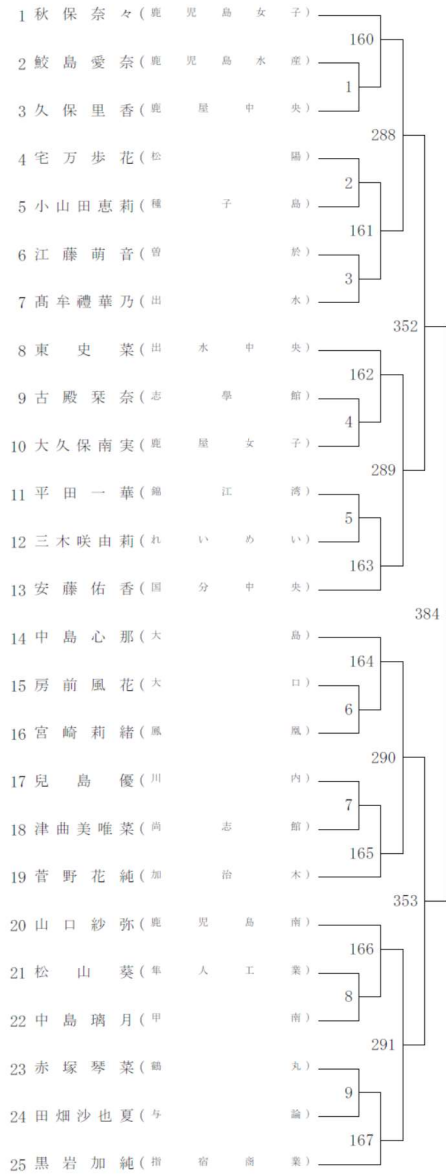

第2ブロック

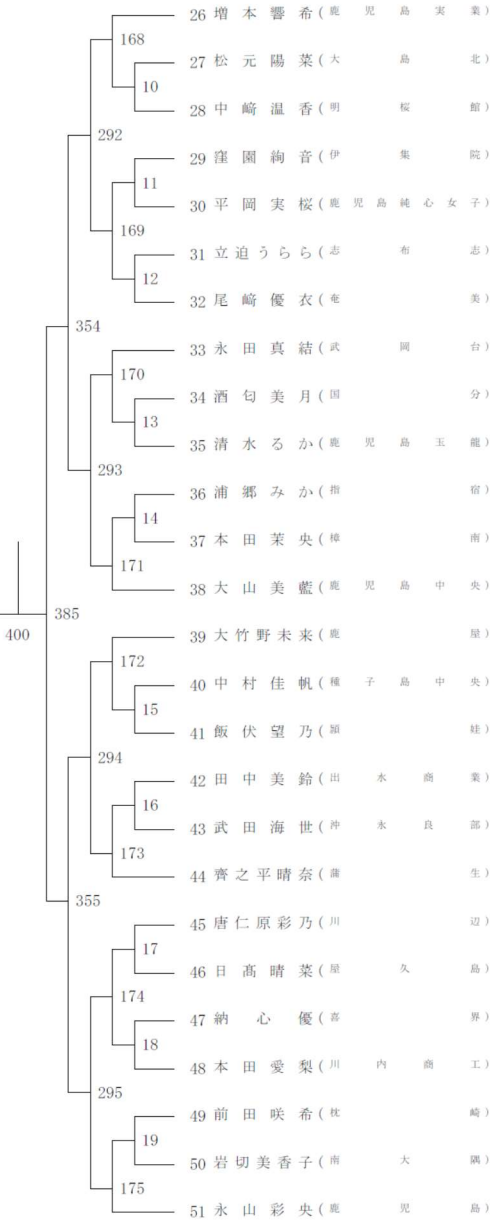

第3ブロック 女子S

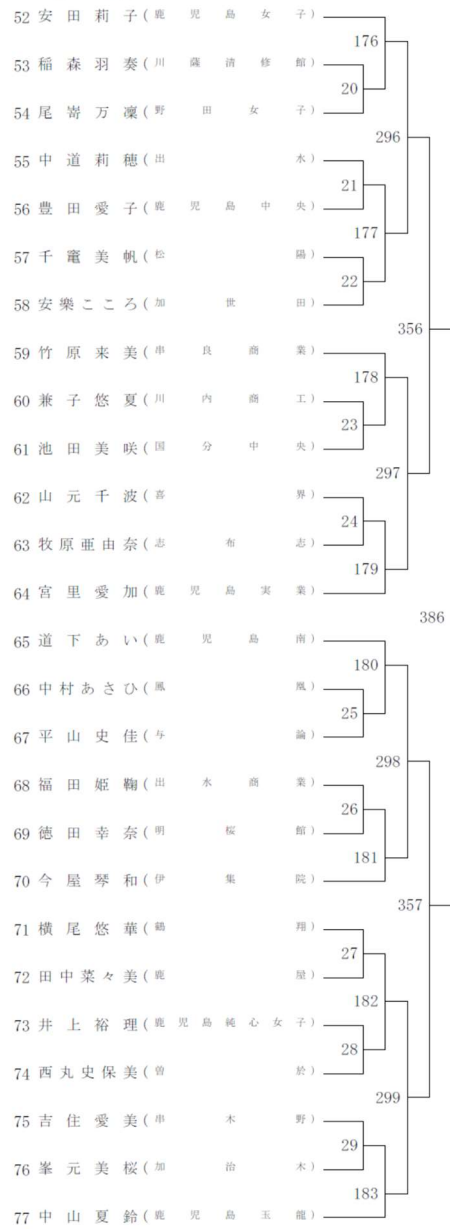

第4ブロック

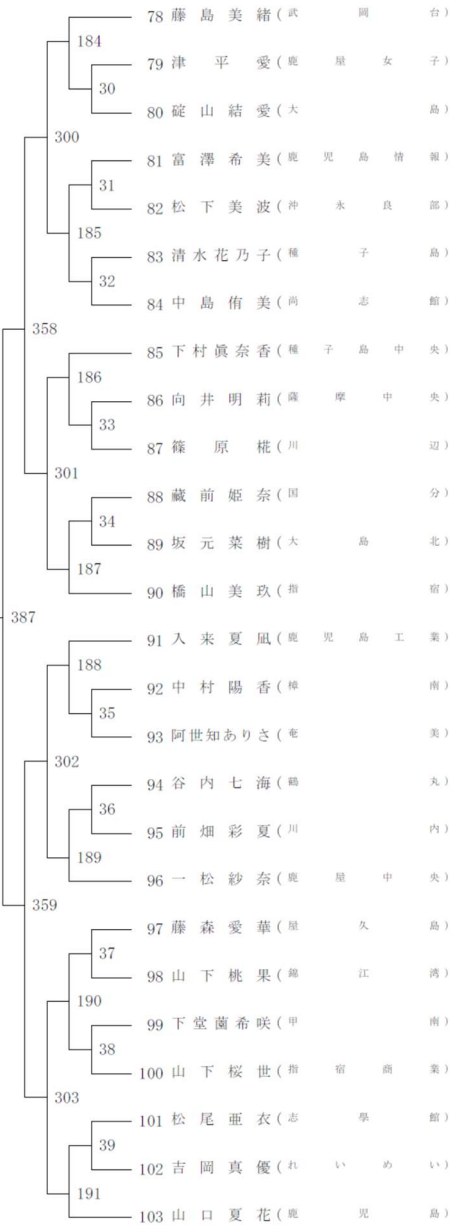

第5ブロック

女子S

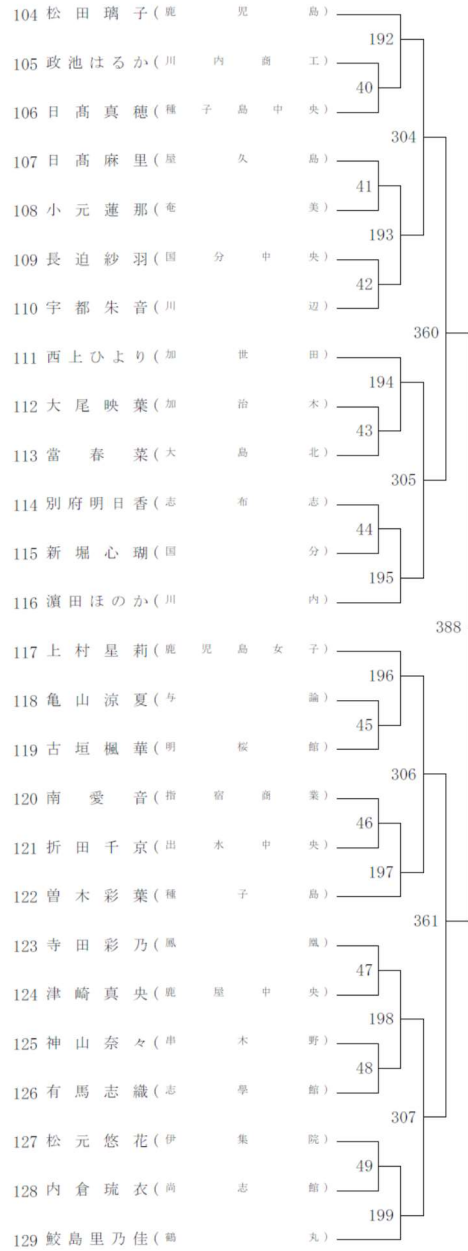

第6ブロック

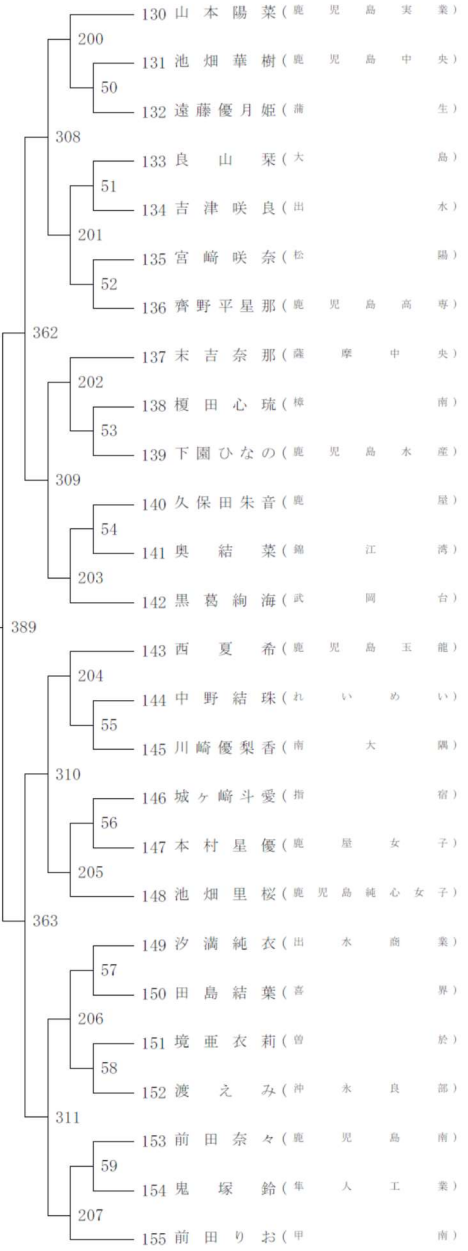

第7ブロック

女子S

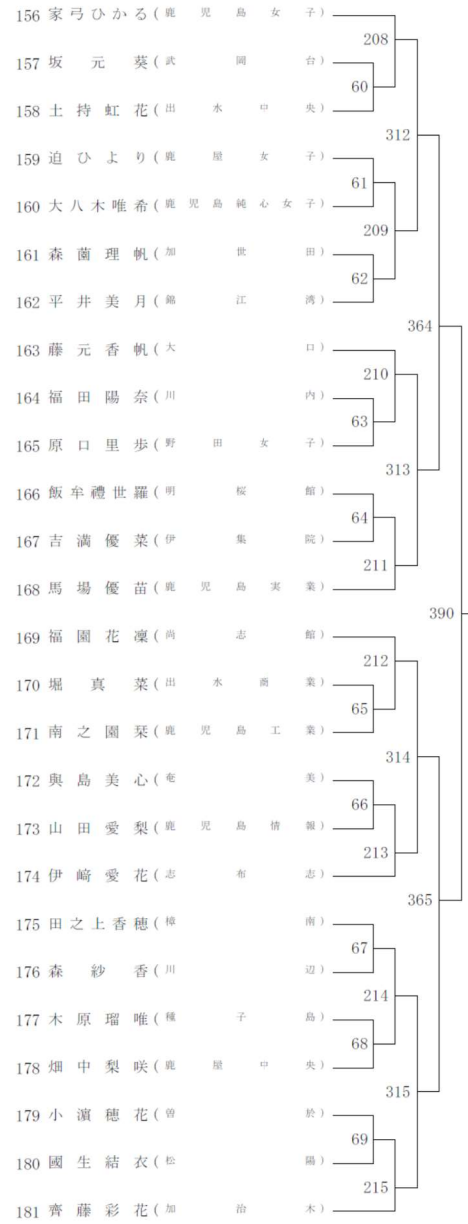

第8ブロック

