

女子個人形（予選・第一指定形）

（準決勝進出 各コートより4位以上）

コート	順位	氏名	学校名	形名	(1)	(2)	(3)	(4)	(5)	有効最低	有効最高	得点	順位
T1	1	吉永 由愛	加治木工業	セーパイ	6.2	6.8	6.4	6.4	6.6	6.4	6.6	19.4	
	2	園田 恭子	鶴丸	セーパイ	6.6	7.0	7.2	7.0	7.0	7.0	7.0	21.0	
	3	松田明日羽	種子島	バッサイダイ	7.0	8.2	7.6	7.6	7.4	7.4	7.6	22.6	
	4	仮屋崎愛心	甲南	セーパイ	7.1	8.6	8.2	8.4	7.8	7.8	8.4	24.4	3
	5	吐師みのり	加治木	バッサイダイ		キ	ケ	ン					
	6	中江 姫乃	徳之島	ジオン	7.2	9.0	8.0	8.0	7.8	7.8	8.0	23.8	
	7	内村 日葵	鹿屋中央	バッサイダイ	7.6	8.6	8.4	8.2	7.6	7.6	8.4	24.2	
	8	原 愛真	鹿児島工業	セーパイ	6.8	8.4	7.4	7.4	6.6	6.8	7.4	21.6	
	9	神崎 愛梨	鹿児島南	バッサイダイ	7.8	8.6	8.0	8.4	7.6	7.8	8.4	24.2	4
	10	張原 舞乃	鹿児島城西	バッサイダイ	7.8	9.0	8.6	8.4	7.8	7.8	8.6	24.8	2
	11	平田こはな	大島	セーパイ	8.0	8.8	8.8	9.0	8.0	8.0	8.8	25.6	1
T2	1	美佐 綾香	奄美	セーパイ	5.8	5.8	5.6	6.6	6.2	5.8	6.2	17.8	
	2	盛田 彩夏	鹿児島工業	セーパイ		キ	ケ	ン					
	3	印口 奈緒	明桜館	バッサイダイ	8.4	7.0	6.6	7.8	7.8	7.0	7.8	22.6	
	4	張原 萌鈴	鹿児島城西	バッサイダイ	7.4	6.6	6.4	7.2	7.0	6.6	7.2	20.8	
	5	荒川 清香	鹿屋	セーパイ	8.0	7.4	7.6	7.4	8.0	7.4	8.0	23.0	2
	6	中間 梨菜	川内	バッサイダイ	7.0	6.8	6.2	6.8	6.8	6.8	6.8	20.4	
	7	岩元仁唯凧	鶴丸	セーパイ	6.6	6.0	5.4	6.4	6.0	6.0	6.4	18.4	
	8	上野 優芽	加治木工業	バッサイダイ	7.8	6.0	6.0	7.0	7.2	6.0	7.2	20.2	
	9	米丸 凜音	大島	セーパイ	8.2	7.6	7.2	7.4	7.6	7.4	7.6	22.6	4
	10	東垂水優陽	鹿児島第一	ジオン	8.4	8.0	7.4	7.6	7.4	7.4	8.0	23.0	2
	11	芳 みやび	徳之島	ジオン	7.8	7.9	7.0	7.4	7.2	7.2	7.8	22.4	
	12	林 美里	甲南	セーパイ	8.6	8.2	7.4	8.0	7.8	7.8	8.2	24.0	1

男子個人形（予選・第一指定形）

（準決勝進出 各コートより4位以上）

コート	順	氏名	学校名	形名	(1)	(2)	(3)	(4)	(5)	有効最低	有効最高	得点	順位
T3	1	碓山 聖純	大島北	バツサイダイ	7.4	7.2	7.2	7.4	7.4	7.2	7.4	22.0	
	2	吉元 玲雄	伊集院	バツサイダイ	6.8	6.8	6.8	7.0	7.0	6.8	7.0	20.6	
	3	帖佐 卓	鶴丸	セーパイ	6.4	6.4	6.6	6.8	6.6	6.4	6.6	19.6	
	4	脇田 陽介	鹿児島南	セーパイ	6.8	7.4	7.0	7.6	7.6	7.0	7.6	22.0	
	5	橋口 和生	鹿児島第一	バツサイダイ	7.4	7.6	7.8	7.6	7.8	7.6	7.8	23.0	
	6	小牧 誠幸	鹿屋	バツサイダイ	8.0	8.6	7.4	8.0	8.0	8.0	8.0	24.0	4
	7	川畑 陽音	鹿児島工業	セーパイ	7.0	7.4	7.4	7.4	7.2	7.2	7.4	22.0	
	8	丸野 温人	徳之島	ジオン	8.0	8.2	8.2	8.4	8.2	8.2	8.2	24.6	3
	9	吹上 空怜	鹿児島城西	セーパイ	8.2	8.2	8.4	8.8	8.4	8.2	8.4	25.0	2
	10	前島 一達	大島	セーパイ	7.2	6.8	6.8	6.8	6.8	6.8	6.8	20.4	
	11	増田 蓮	鹿屋中央	バツサイダイ	8.0	7.6	7.6	7.8	7.8	7.6	7.8	23.2	
	12	加治佐悠晟	鹿児島実業	セーパイ	6.6	6.2	6.6	6.4	6.6	6.4	6.6	19.6	
	13	神田 海碧	甲南	セイエンチン	8.6	8.6	8.6	9.2	8.6	8.6	8.6	25.8	1
T4	1	中間 亮輔	鹿児島商業	セイエンチン	7.4	7.0	7.2	7.0	7.4	7.0	7.4	21.6	
	2	蘭金エトリエル	種子島	セーパイ	7.0	7.4	6.8	6.8	6.6	6.8	7.0	20.6	
	3	三嶋 日明	加治木工業	バツサイダイ	6.4	6.4	6.0	6.4	5.8	6.0	6.4	18.8	
	4	當原 大陽	大島	バツサイダイ	6.8	6.6	6.2	6.6	6.2	6.2	6.6	19.4	
	5	小磯 孝	鹿児島工業	セーパイ	6.2	6.0	5.6	6.0	5.4	5.6	6.0	17.6	
	6	倉岡 亜門	鹿児島南	セーパイ	7.8	8.0	7.8	7.2	7.8	7.8	7.8	23.4	4
	7	神田 璃空	甲南	セイエンチン	7.6	8.4	8.6	7.6	8.2	7.6	8.4	24.2	2
	8	有馬 陵	鹿児島実業	バツサイダイ	6.4	7.0	6.4	7.0	6.6	6.4	7.0	20.0	
	9	内倉 幹太	鹿屋中央	バツサイダイ	7.0	7.6	7.0	7.4	7.4	7.0	7.4	21.8	
	10	牧山浩史郎	徳之島	ジオン	8.0	8.6	8.0	8.0	7.8	8.0	8.0	24.0	3
	11	金 赫斌	鶴丸	セーパイ	7.2	7.8	7.6	7.2	7.2	7.2	7.6	22.0	
	12	小形 優実	鹿児島城西	セイエンチン	7.4	8.2	8.4	7.4	7.8	7.4	8.2	23.4	
	13	野原 将	錦江湾	セーパイ	7.2	7.4	7.8	7.4	7.4	7.4	7.4	22.2	
	14	上栗龍之介	鹿児島第一	バツサイダイ	8.2	8.6	9.0	7.8	8.6	8.2	8.6	25.4	1

女子個人形（3位決定戦・得意形）

	順	氏名	学校名	形名	(1)	(2)	(3)	(4)	(5)	(6)	(7)	有効 最低点	有効 最高点	得点	順位
T 2	1	張原 舞乃	鹿児島城西	アーナン	8.4	8.0	7.8	7.8	8.0	7.8	8.0	7.8	8.0	39.6	4
	2	荒川 清香	鹿屋	スーパーリンベイ	8.2	8.4	8.2	7.6	8.4	7.4	8.2	7.6	8.4	40.6	3

男子個人形（3位決定戦・得意形）

	順	氏名	学校名	形名	(1)	(2)	(3)	(4)	(5)	(6)	(7)	有効 最低点	有効 最高点	得点	順位
T 1	1	牧山浩史郎	徳之島	五十四歩小	7.8	8.0	8.4	7.8	8.2	8.0	8.4	7.8	8.4	40.4	4
	2	神田 璃空	甲南	スーパーリンベイ	8.2	8.2	8.6	7.6	8.4	8.2	8.6	8.2	8.6	41.6	3

女子個人形（決勝・得意形）

	順	氏名	学校名	形名	(1)	(2)	(3)	(4)	(5)	(6)	(7)	有効 最低点	有効 最高点	得点	順位
T 2	1	平田こはな	大島	スーパーリンベイ	8.6	8.8	8.4	8.0	8.6	8.0	7.8	8.0	8.6	41.6	1
	2	林 美里	甲南	スーパーリンベイ	8.4	8.6	8.0	8.2	8.2	8.4	8.2	8.2	8.4	41.4	2

男子個人形（決勝・得意形）

	順	氏名	学校名	形名	(1)	(2)	(3)	(4)	(5)	(6)	(7)	有効 最低点	有効 最高点	得点	順位
T 1	1	神田 海碧	甲南	パープーレン	8.8	8.6	8.8	8.4	8.8	8.6	8.8	8.6	8.8	43.6	1
	2	上栗龍之介	鹿児島第一	アーナン	8.6	8.2	8.4	8.0	8.0	8.2	8.4	8.0	8.4	41.2	2

女子団体組手(決勝リーグⅠ)

各グループ2位までが決勝リーグⅡへ進出

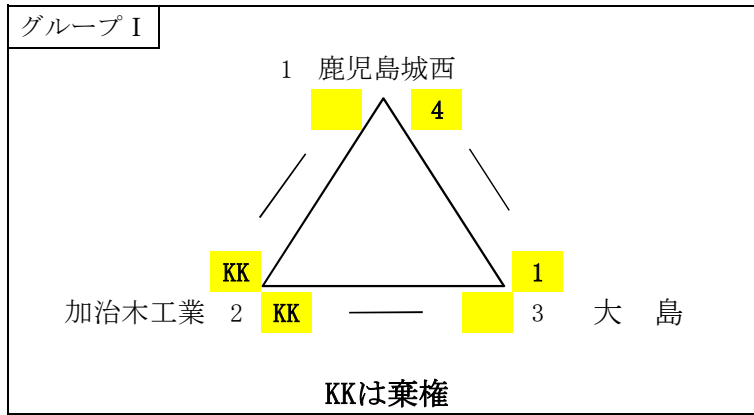

グループⅠ

1位：a 城西

2位：b 大島

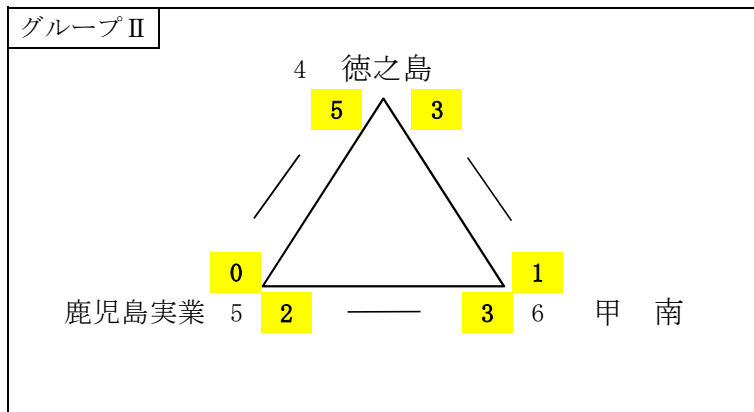

グループⅡ

1位：c 徳之島

2位：d 甲南

男子団体組手(1回戦～2回戦)

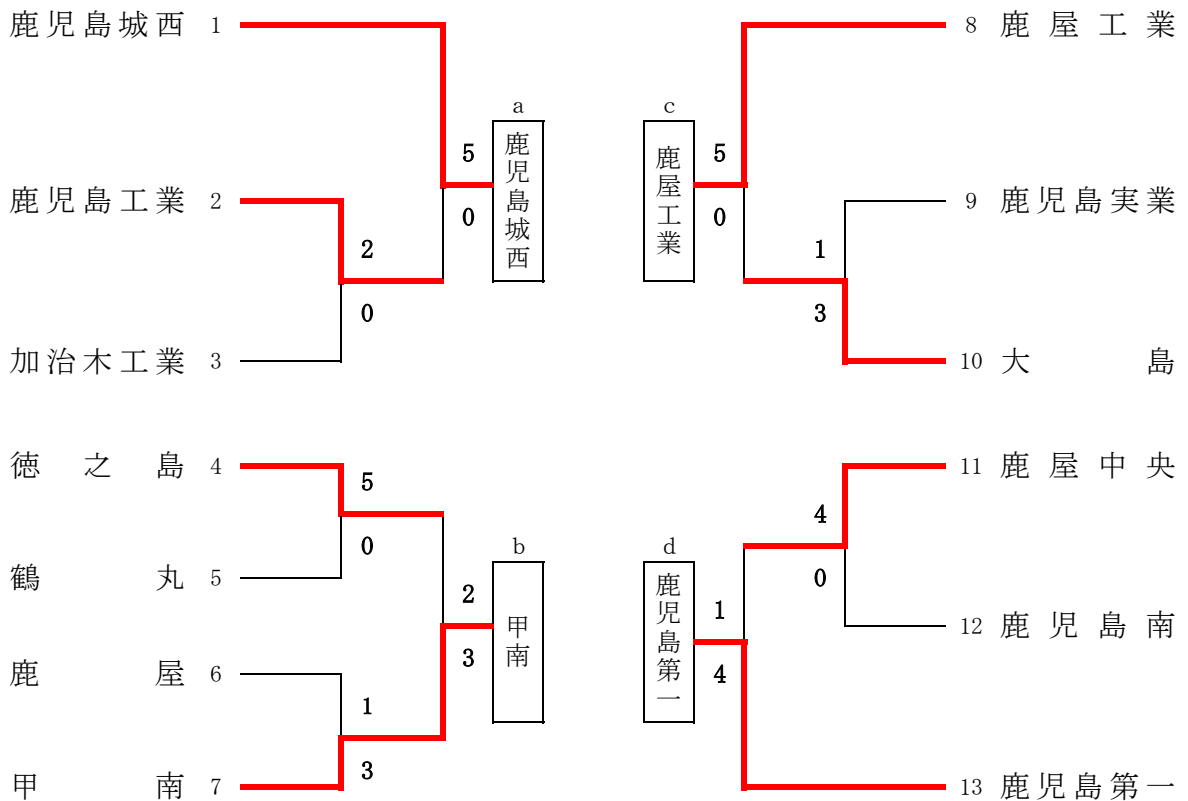

男子団体組手 決勝リーグ

	学校名	a	b	c	d	勝 敗	順 位
		鹿児島城西	甲 南	鹿屋工業	鹿児島第一		
a	鹿児島城西	\	T1 ⑥ ○ (5 - 0)	T1 ⑧ ○ (5 - 0)	T1 ⑩ ○ (4 - 1)	3勝0敗	1
b	甲 南	T1 ⑥ × (0 - 5)	\	T2 ⑩ × (1 - 4)	T2 ⑧ × (0 - 4)	0勝3敗	4
c	鹿屋工業	T1 ⑧ × (0 - 5)	T2 ⑩ ○ (4 - 1)	\	T2 ⑥ × (1 - 3)	1勝2敗	3
d	鹿児島第一	T1 ⑩ × (1 - 4)	T2 ⑧ ○ (4 - 0)	T2 ⑥ ○ (3 - 1)	\	2勝1敗	2

試合順 T1コート ① a - b ② a - c ③ a - d
T2コート ① c - d ② b - d ③ b - c

女子団体組手 決勝リーグⅡ

	学校名	a	b	c	d	勝 敗	順 位
		鹿児島城西	大 島	徳之島	甲 南		
a	鹿児島城西	\	○ (4 - 1)	T1 ⑨ ○ (5 - 0)	T1 ⑦ ○ (5 - 0)	3勝0敗	1
b	大 島	× (1 - 4)	\	T2 ⑦ × (2 - 3)	T2 ⑨ ○ (3 - 0)	1勝2敗	3
c	徳之島	T1 ⑨ × (0 - 5)	T2 ⑦ ○ (3 - 2)	\	○ (3 - 1)	2勝1敗	2
d	甲 南	T1 ⑦ × (0 - 5)	T2 ⑨ × (0 - 3)	× (1 - 3)	\	0勝3敗	4

試合順 T1コート ① a - d ② a - c
T2コート ① b - c ② b - d

女子個人組手

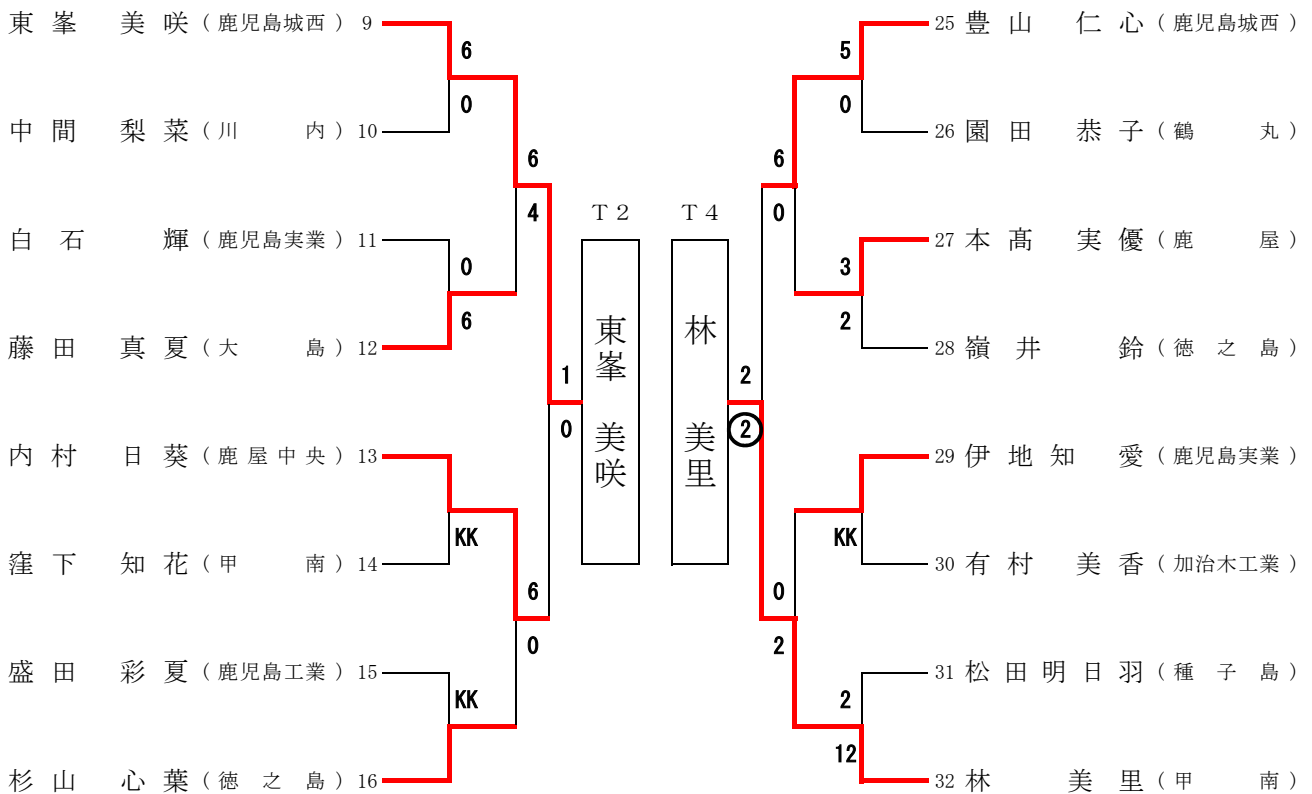
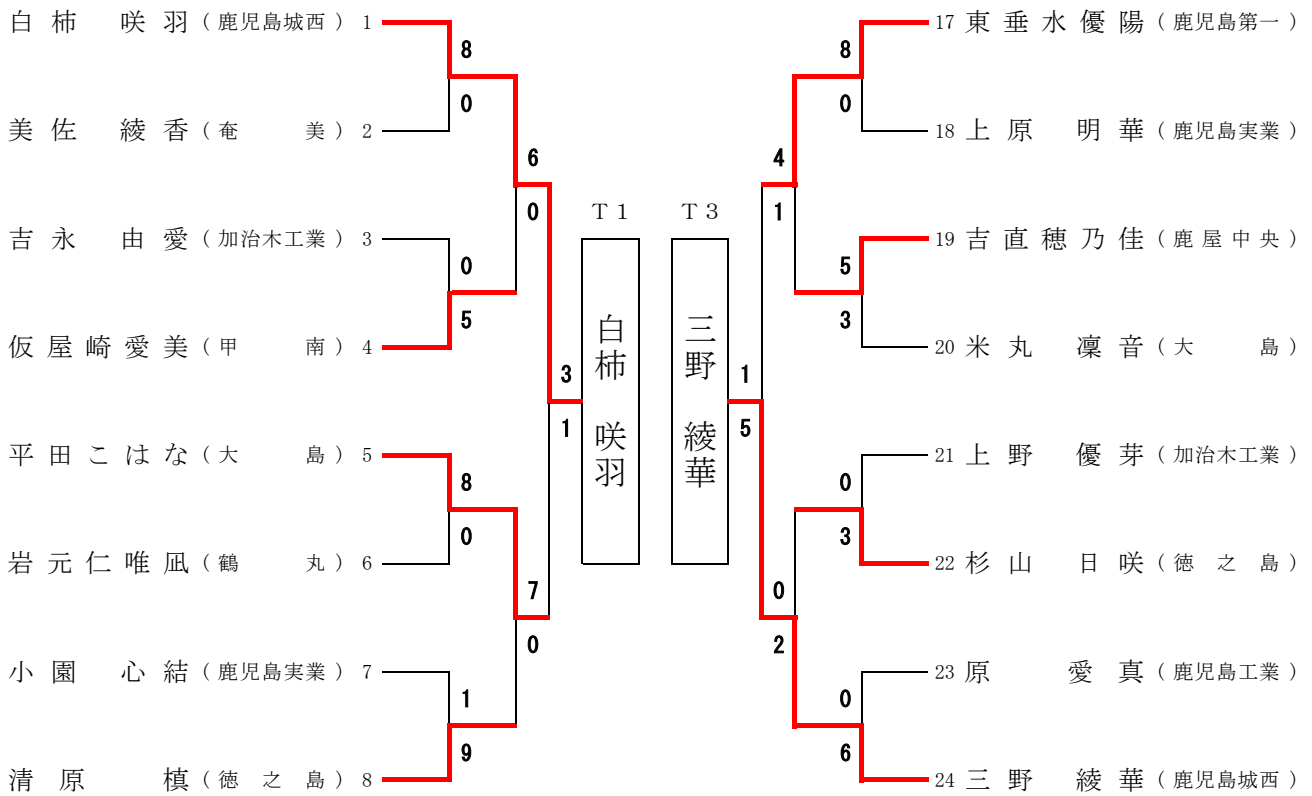

KK は棄権

○は内容

男子個人組手

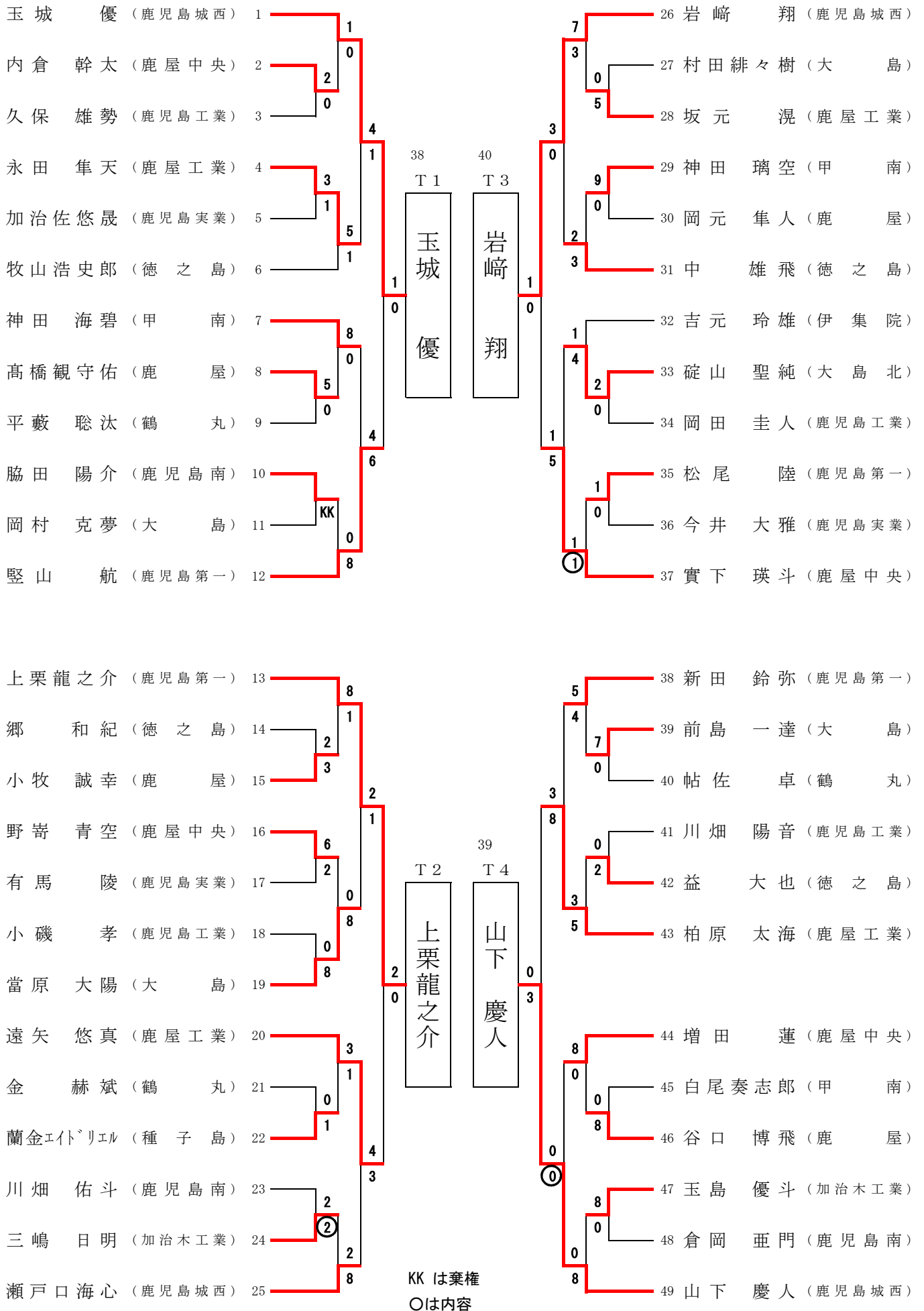

男子個人組手トーナメント

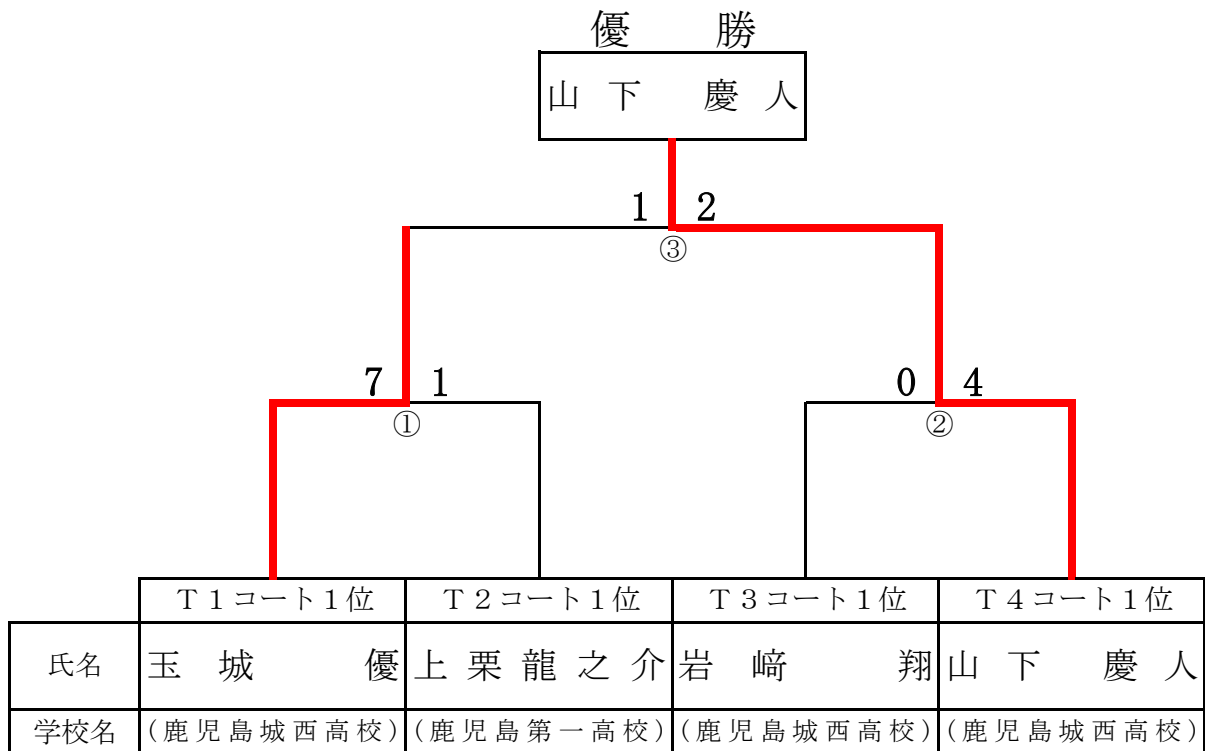

女子個人組手トーナメント

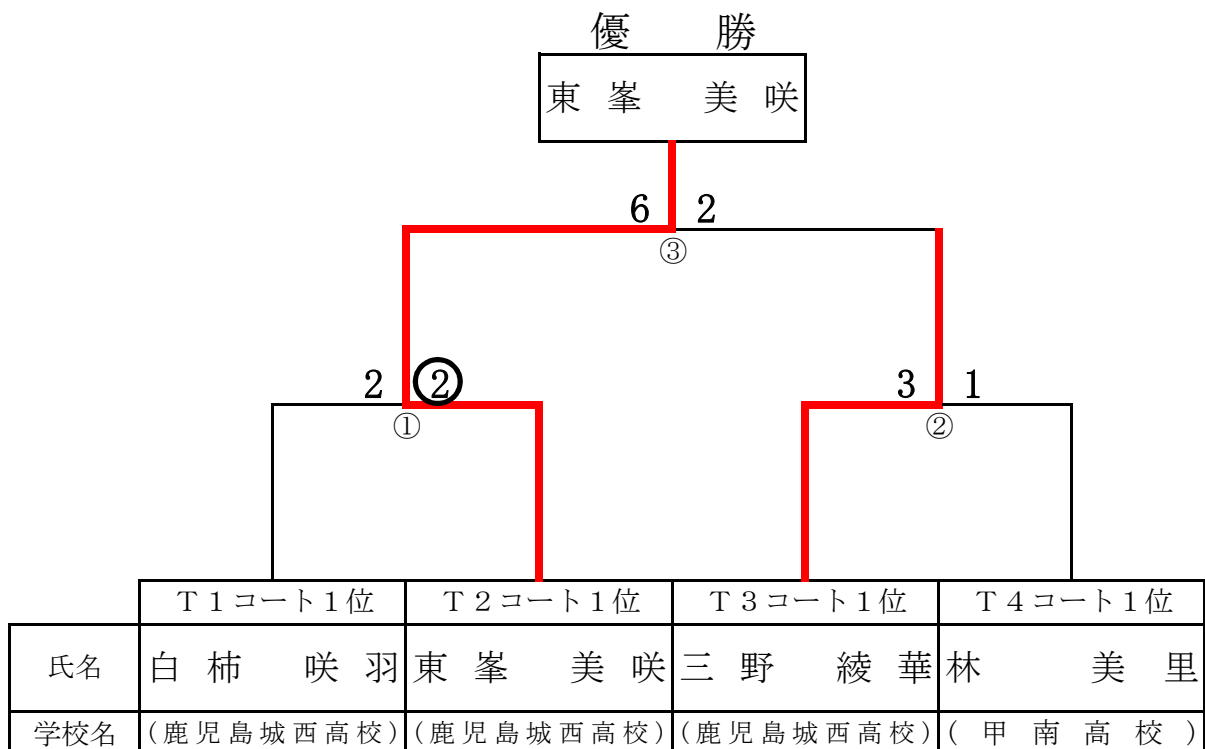

令和3年度 鹿児島県高等学校空手道競技大会 大会成績一覧

種目	第1位	第2位	第3位	第3位	第5位
1 男子 団体組手	全九 鹿児島城西	九 鹿児島第一	鹿屋工業	甲南	/
2 男子 個人組手	全九 山下 慶人 (鹿児島城西)	全九 玉城 優 (鹿児島城西)	九 岩崎 翔 (鹿児島城西)	九 上栗龍之介 (鹿児島第一)	柏原 太海 豎山 航 (鹿屋工業) (鹿児島第一) 實下 瑛斗 遠矢 悠真 (鹿屋中央) (鹿屋工業)
3 男子 個人形	全九 神田 海碧 (甲南)	全九 上栗龍之介 (鹿児島第一)	九 神田 璃空 (甲南)	九 牧山浩史郎 (徳之島)	/
4 女子 団体組手	全九 鹿児島城西	九 徳之島	大島	甲南	/
5 女子 個人組手	全九 東峯 美咲 (鹿児島城西)	全九 三野 綾華 (鹿児島城西)	九 白柿 咲羽 (鹿児島城西)	九 林 美里 (甲南)	内村 日葵 東垂水優陽 (鹿屋中央) (鹿児島第一) 平田こはな 豊山 仁心 (大島) (鹿児島城西)
6 女子 個人形	全九 平田こはな (大島)	全九 林 美里 (甲南)	九 荒川 清香 (鹿屋)	九 張原 舞乃 (鹿児島城西)	/

※ 全国大会(団体組手1位,個人組手・個人形2位まで)

※ 九州大会(団体組手2位,個人組手5位まで=ベスト8,個人形4位まで)

◎ 九州大会

- (1) 期 日 7月9日(金)～11日(日)
- (2) 会 場 別府市総合体育館(別府アリーナ)
〒874-0902 大分県別府市青山町8-37
- (3) 申込締切 6月14日(月)必着

◎ 全国大会

- (1) 期 日 8月12日(木)～8月15日(日)
- (2) 会 場 丸山総合公園総合体育館(富山県上市町)
〒930-0453 富山県中新川郡上市町堤谷11番地5号
- (3) 申込締切 6月14日(月)必着

申込先	鹿児島県立甲南高等学校 城ヶ崎 尚之 まで 〒890-0052 鹿児島県鹿児島市上之園町23-1 TEL 099-254-0175 FAX 099-254-0176
-----	---