

第64回鹿児島県高等学校新人剣道競技大会(全国・九州選抜大会予選)

【男子の部 33校】

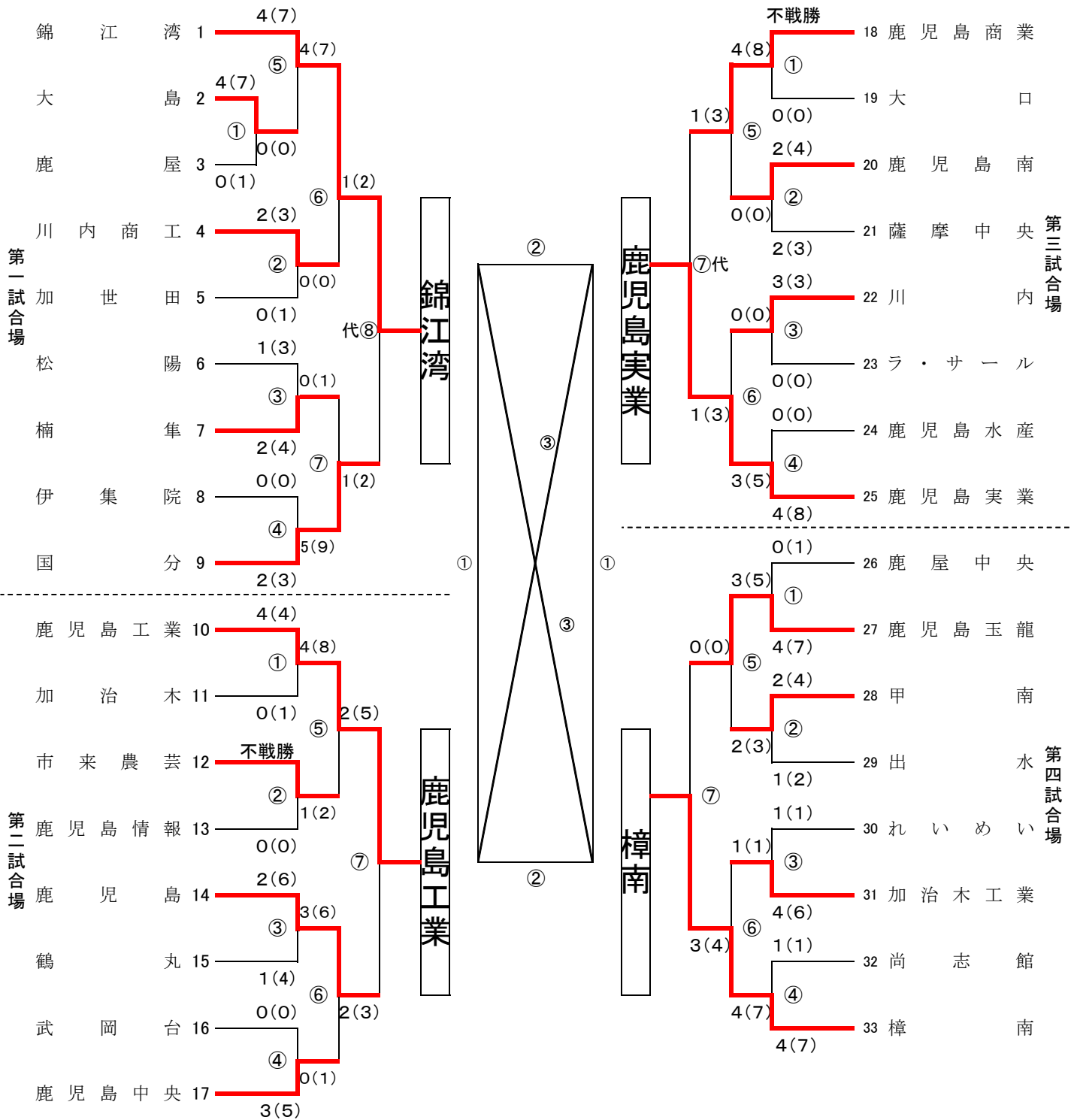

第64回鹿児島県高等学校新人剣道競技大会(全国・九州選抜大会予選)

【女子の部 18校】

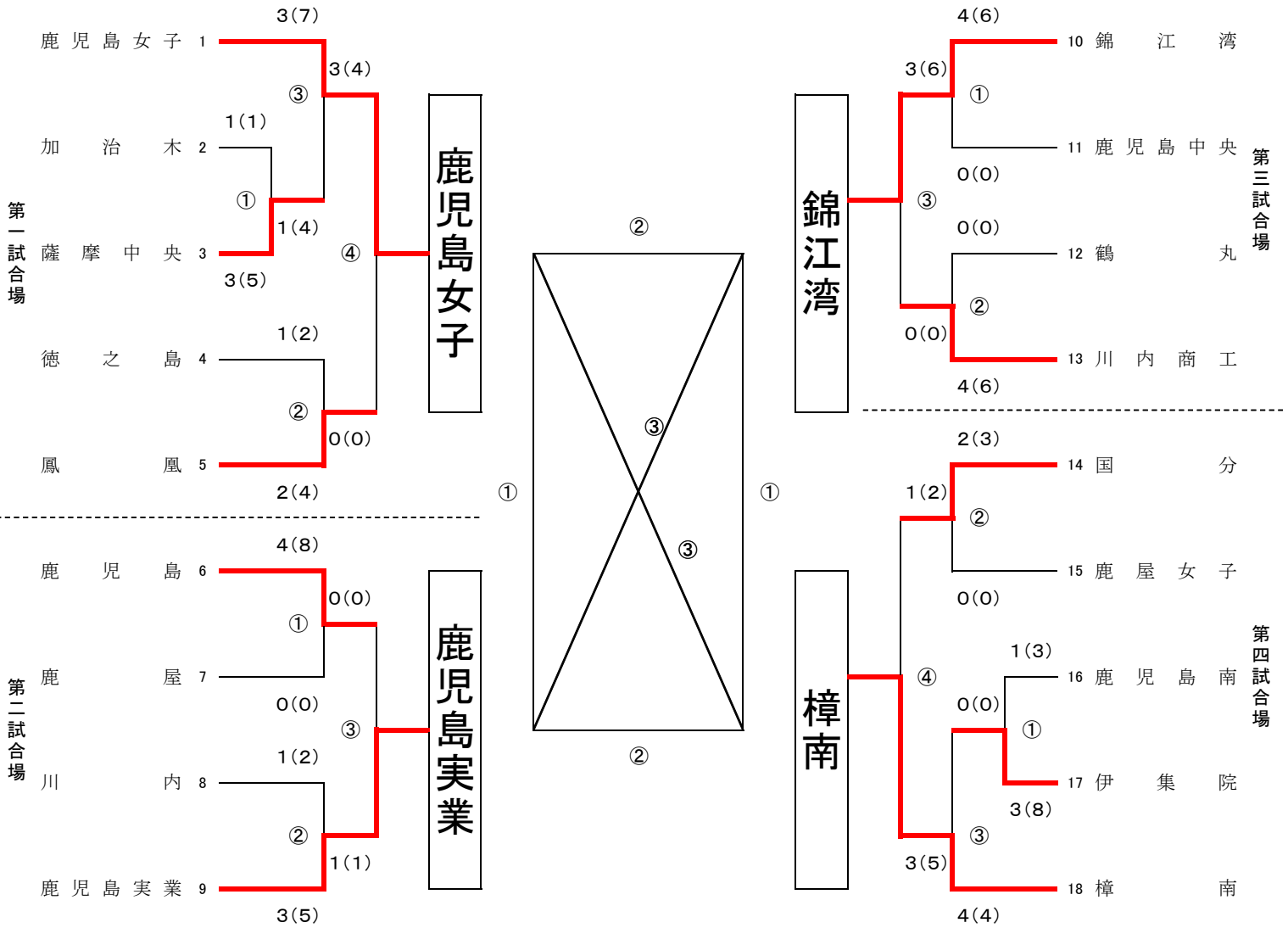

【男子個人の部 A 73名】

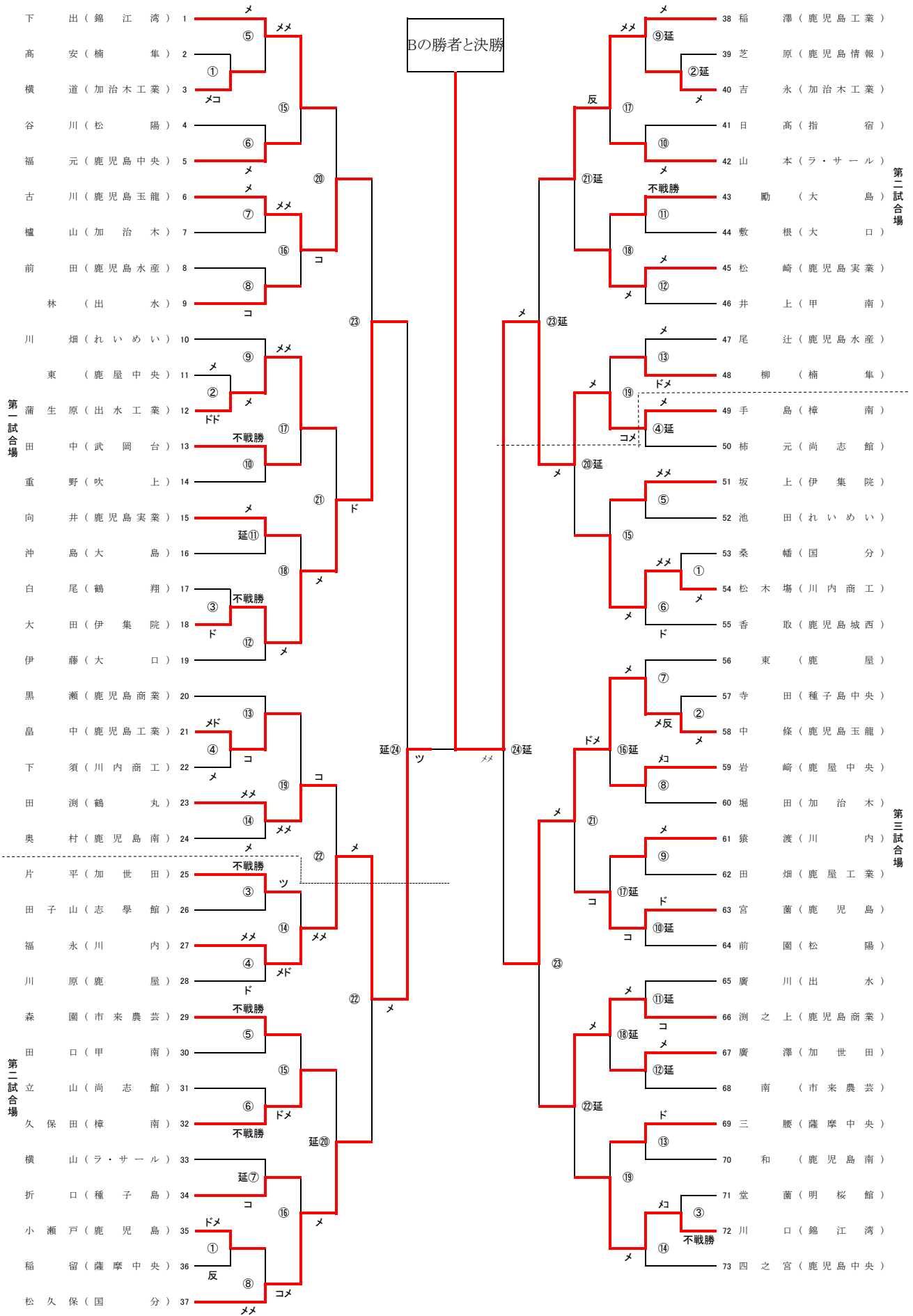

【男子個人の部 B 73名】

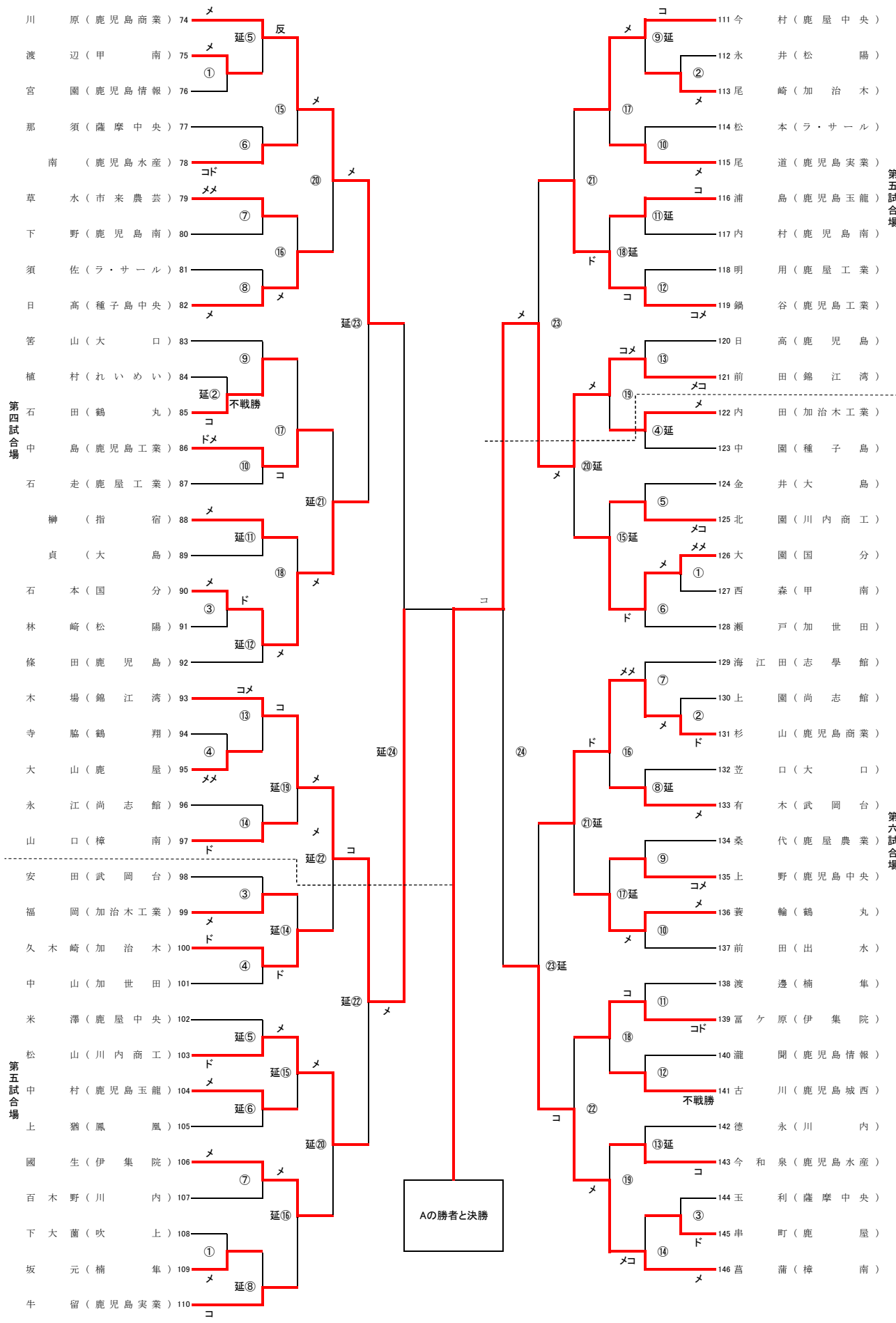

【女子個人の部 A 42名】

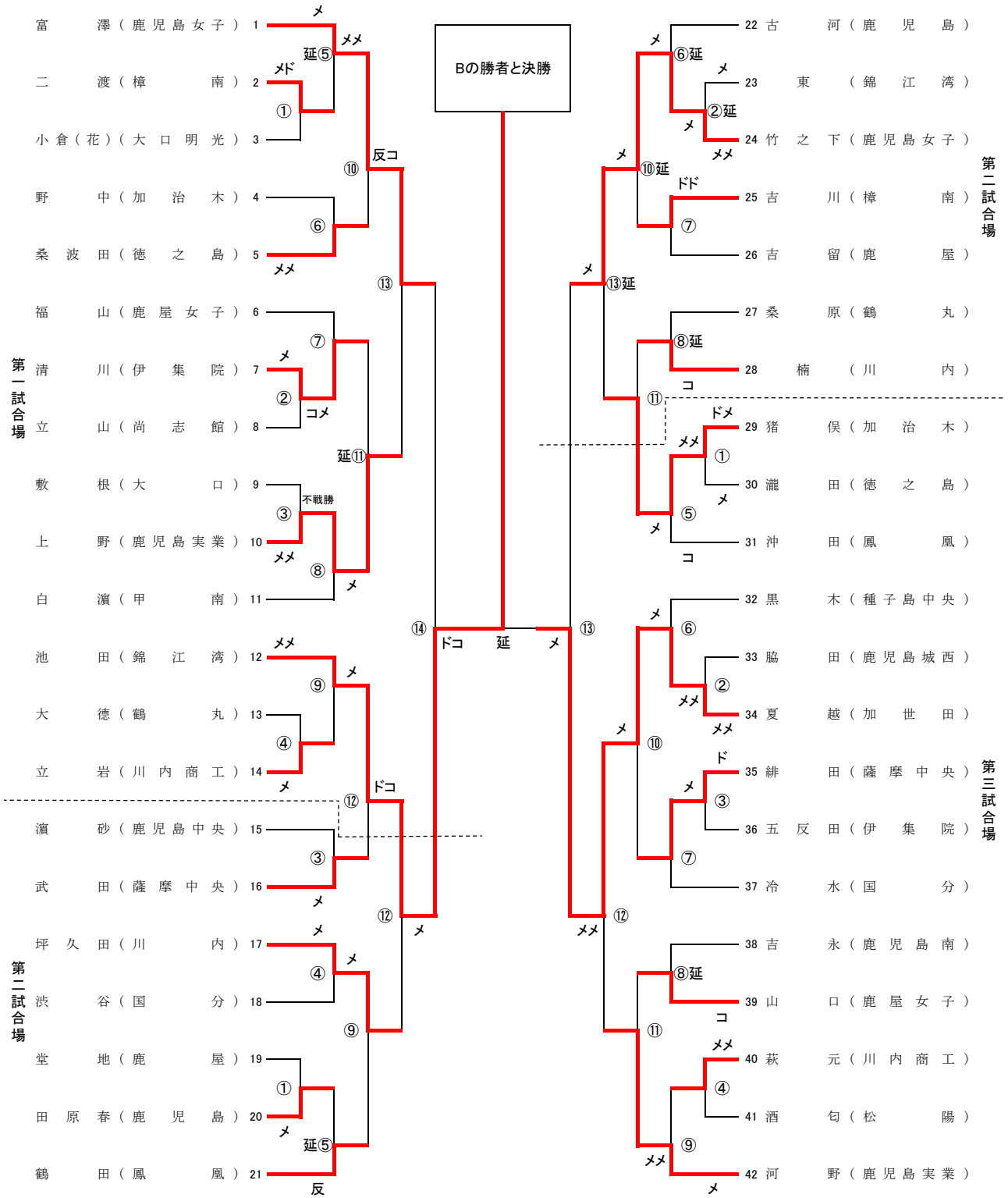

【女子個人の部 B 42名】

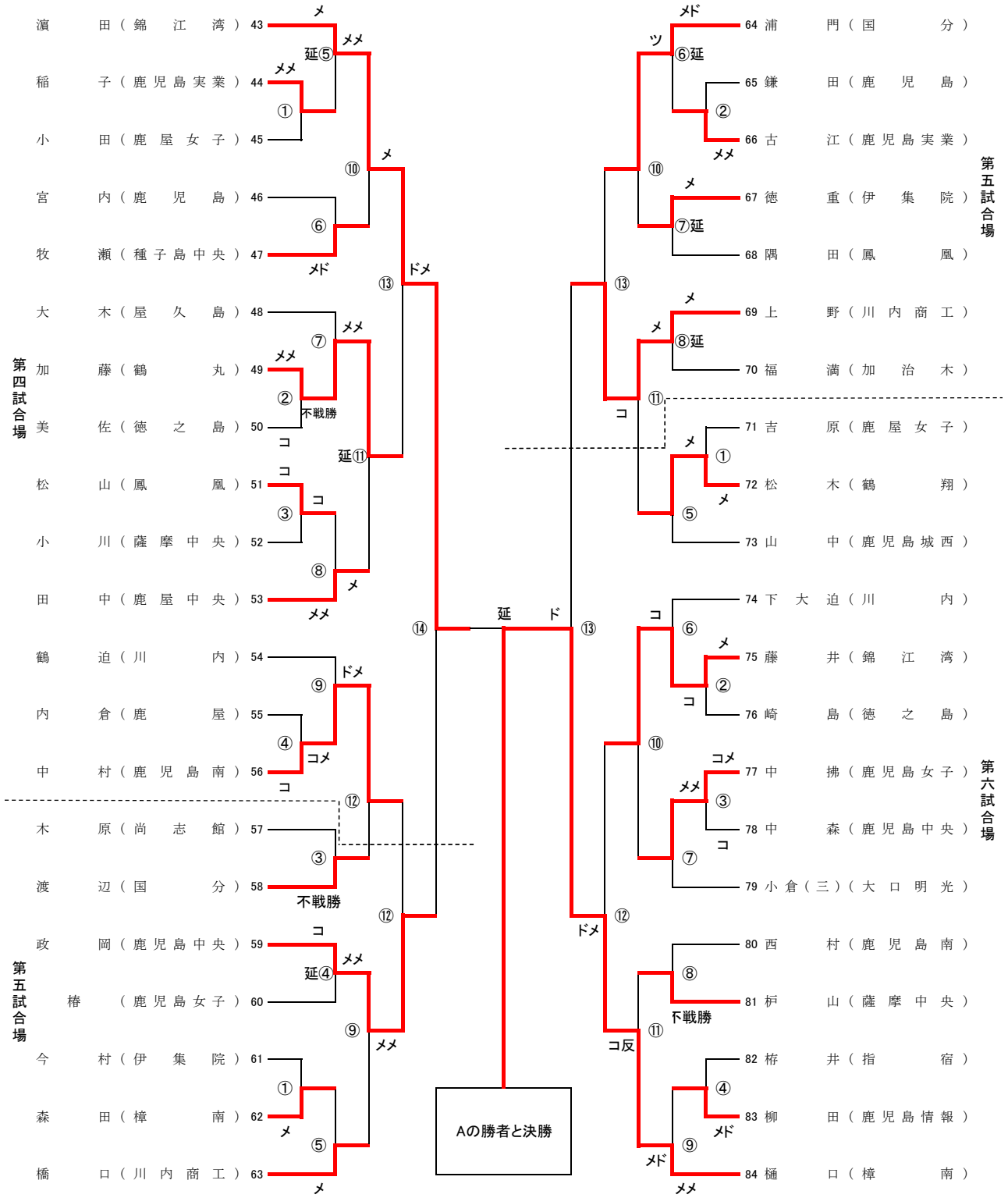

男子個人の部 ベスト8進出者結果

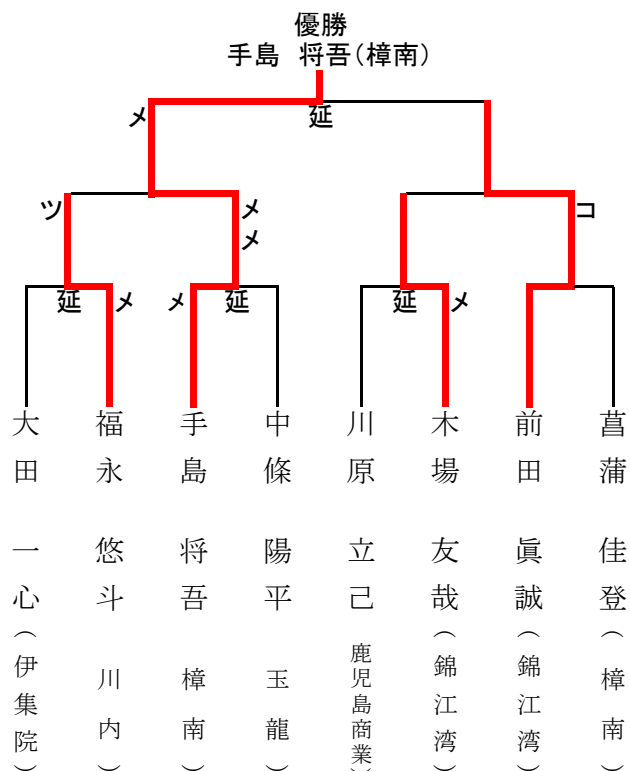

女子団体結果

優勝	樟南高等学校
2位	錦江湾高等学校
3位	鹿児島女子高等学校
4位	鹿児島実業高等学校
5位	国分高等学校
6位	川内商工高等学校
7位	鳳凰高等学校
8位	鹿児島高等学校

女子個人の部 ベスト8進出者結果

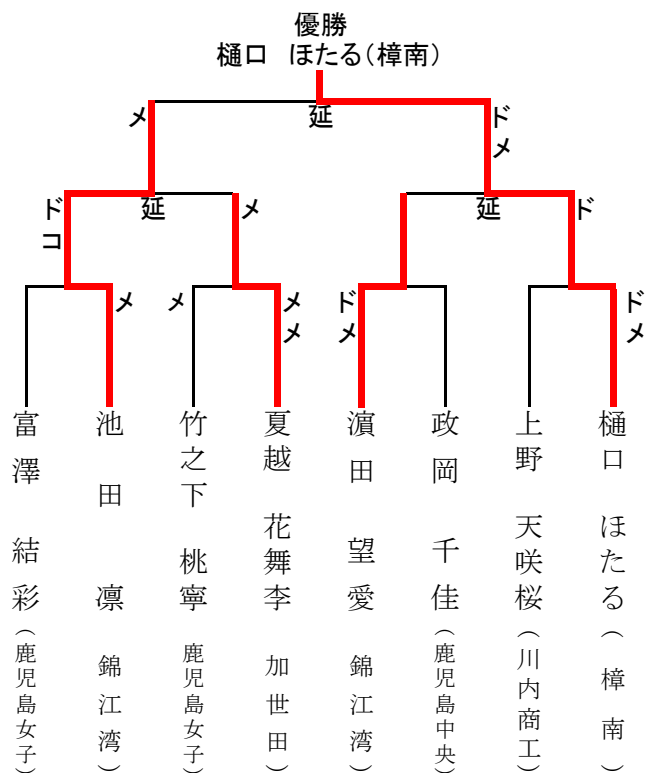

男子団体結果

優勝	樟南高等学校
2位	錦江湾高等学校
3位	鹿児島工業高等学校
4位	鹿児島実業高等学校
5位	鹿児島玉龍高等学校
6位	国分高等学校
7位	鹿児島高等学校
8位	鹿児島商業高等学校

第64回 鹿児島県高等学校新人剣道大会

[男子団体決勝リーグ]

日時：令和元年 12月22日
会場：伊集院総合体育館

団体勝敗→

--

 ←取得本数
←勝者数

勝 ち=○ (3点)
引き分け=□ (1点)
負 け=△ (0点)

男子	錦江湾	鹿児島工業	鹿児島実業	樟南	勝数	負数	分数	勝ち点	勝者数	本数得	順位
錦江湾		○ $\frac{3}{2}$	○ $\frac{4}{2}$	□ $\frac{2}{1}$	2	0	1	7	5	9	2
鹿児島工業	△ $\frac{1}{1}$		○ $\frac{1}{1}$	△ $\frac{2}{2}$	1	2	0	3	3	3	3
鹿児島実業	△ $\frac{1}{1}$	△ $\frac{1}{1}$		△ $\frac{0}{0}$	0	3	0	0	1	1	4
樟南	□ $\frac{2}{1}$	○ $\frac{4}{3}$	○ $\frac{2}{2}$		2	0	1	7	6	8	1

男子団体戦		男子個人戦		学校名
優勝	樟南高等学校	優勝	手島 将吾	樟南高等学校
2位	錦江湾高等学校	2位	前田 眞誠	錦江湾高等学校
3位	鹿児島工業高等学校	3位	福永 悠斗	川内高等学校
4位	鹿児島実業高等学校	4位	木場 友哉	錦江湾高等学校
5位	鹿児島玉龍高等学校	5位	中條 陽平	鹿児島玉龍高等学校
6位	国分高等学校	6位	菖蒲 佳登	樟南高等学校
7位	鹿児島高校	7位	大田 一心	伊集院高等学校
8位	鹿児島商業高等学校	8位	川原 立己	鹿児島商業高等学校

第64回 鹿児島県高等学校新人剣道大会

[女子団体決勝リーグ]

日時：令和元年 12月21日
会場：伊集院総合体育館

団体勝敗→

--

 ←取得本数
←勝者数

勝ち=○ (3点)
引き分け=□ (1点)
負け=△ (0点)

女子	鹿児島女子	鹿児島実業	錦江湾	樟南	勝数	負数	分数	勝ち点	勝者数	本取得	順位
鹿児島女子	○ $\frac{6}{3}$	△ $\frac{2}{1}$	△ $\frac{1}{1}$	1	2	0	3	5	9	3	
鹿児島実業	△ $\frac{2}{1}$	— $\frac{2}{0}$	△ $\frac{1}{0}$	0	2	0	0	1	5	4	
錦江湾	○ $\frac{3}{1}$	○ $\frac{7}{4}$	□ $\frac{1}{0}$	2	0	1	7	5	11	2	
樟南	○ $\frac{4}{3}$	○ $\frac{8}{4}$	□ $\frac{1}{0}$	2	0	1	7	7	13	1	

女子団体戦	女子個人戦	学校名
優勝 樟南高等学校	優勝 <small>ひぐち</small> 樋口 ほたる	樟南高等学校
2位 錦江湾高等学校	2位 <small>いけだ</small> 池田 凜	錦江湾高等学校
3位 鹿児島女子高等学校	3位 <small>はまた</small> 濱田 望愛	錦江湾高等学校
4位 鹿児島女子高等学校	4位 <small>なつごえ</small> 夏越 花舞李	加世田高等学校
5位 国分高等学校	5位 <small>うえの</small> 上野 天咲桜	川内商工高等学校
6位 川内商工高等学校	6位 <small>とみさわ</small> 富澤 結彩	鹿児島女子高等学校
7位 鳳凰高等学校	7位 <small>まさおか</small> 政岡 千佳	鹿児島中央高等学校
8位 鹿児島高等学校	8位 <small>たけのした</small> 竹之下 桃寧	鹿児島女子高等学校

令和元年度 第64回 鹿児島県高等学校新人剣道競技大会 男子決勝リーグ

男子団体戦		決勝リーグ		決勝トーナメント		審判			記録	点検	点検	
12月22日		リーグ		準々決勝		主審			記録係	試合場主任	本部	
第1試合		第1試合		準決勝		先生			先生			
チーム名	順序	先鋒	次鋒	中堅	副将	大将	勝敗数	本数	勝敗	代表者戦		
赤	錦江湾	×	○	□	○	□	2	3	○	代表者		
	高等学校	取得部位		メ		メ				1	反	
	1	2	3	反	1	2				3	反	1
白	鹿児島工業	○	×	□	×	□	1	1	×	代表者		
	高等学校	取得部位		メ		メ				1	反	
	1	2	3	反	1	2				3	反	1
延長回数		回		回		回			備考			
試合時間		分 秒		分 秒		分 秒			分 秒			
相殺		0回		0回		0回			0回			

令和元年度 第64回 鹿児島県高等学校新人剣道競技大会 男子決勝リーグ

男子団体戦		決勝リーグ		決勝トーナメント		審判			記録	点検	点検	
12月22日		リーグ		準々決勝		主審			記録係	試合場主任	本部	
第2試合		第1試合		準決勝		先生			先生			
チーム名	順序	先鋒	次鋒	中堅	副将	大将	勝敗数	本数	勝敗	代表者戦		
赤	鹿児島実業	×	×	□	□	□	0	0	×	代表者		
	高等学校	取得部位		ド		ド				1	反	
	1	2	3	反	1	2				3	反	1
白	樟南	○	○	□	□	□	2	2	○	代表者		
	高等学校	取得部位		コ		コ				1	反	
	1	2	3	反	1	2				3	反	1
延長回数		回		回		回			備考			
試合時間		分 秒		分 秒		分 秒			分 秒			
相殺		0回		0回		0回			0回			

令和元年度 第64回 鹿児島県高等学校新人剣道競技大会 男子決勝リーグ

男子団体戦		決勝リーグ		決勝トーナメント		審判			記録	点検	点検
12月22日		リーグ		準々決勝		主審	副審	副審	記録係	試合場主任	本部
第1試合		第2試合		準決勝		先生			先生		
チーム名	順序	先鋒	次鋒	中堅	副将	大将	勝敗数	本数	勝敗	代表者戦	
赤	錦江湾	○	×	○	○	○	2	4	○	代表者	
	高等学校	取得部位	1 2 3 反① 2 3 4	1 2 3 反 1 2 3 4	1 2 3 反 メ コ 1 2 3 4	1 2 3 反 1 2 3 4				1 2 3 反 メ メ 1 2 3 4	1 反 1 2 3 4
	氏名	木場	有村	上原	前田	下出				1 反 2 2 3 4	
白	鹿児島実業	○	×	×	○	×	1	1	×	代表者	
	高等学校	取得部位	1 2 3 反① ド 2 3 4	1 2 3 反 1 2 3 4	1 2 3 反 1 2 3 4	1 2 3 反 ① 1 2 3 4				1 反 1 2 3 4	
	氏名	尾道	上村	牛留	松崎	向井				1 反 2 2 3 4	
延長回数	回	回	回	回	回	備考			分 秒		
試合時間	分 秒	分 秒	分 秒	6 分 秒	分 秒					分 秒	
相殺	0 回	0 回	0 回	0 回	0 回					0 回	

令和元年度 第64回 鹿児島県高等学校新人剣道競技大会 男子決勝リーグ

男子団体戦		決勝リーグ		決勝トーナメント		審判			記録	点検	点検	
12月22日		リーグ		準々決勝		主審	副審	副審	記録係	試合場主任	本部	
第2試合		第2試合		準決勝		先生			先生			
チーム名	順序	先鋒	次鋒	中堅	副将	大将	勝敗数	本数	勝敗	代表者戦		
赤	鹿児島工業	○	×	○	×	×	2	2	×	代表者		
	高等学校	取得部位	1 2 3 反① コ 2 3 4	1 2 3 反① 1 2 3 4	1 2 3 反 メ 1 2 3 4	1 2 3 反 1 2 3 4				1 2 3 反 1 2 3 4	1 2 3 反 1 2 3 4	1 反 1 2 3 4
	氏名	畠中	中島	鍋谷	間浦	稲澤				1 反 2 2 3 4		
白	樟南	×	○	×	○	○	3	4	○	代表者		
	高等学校	取得部位	1 2 3 反① メ 2 3 4	1 2 3 反① 1 2 3 4	1 2 3 反 メ ド 1 2 3 4	1 2 3 反 メ 1 2 3 4				1 2 3 反 ① 1 2 3 4	1 反 1 2 3 4	
	氏名	木原	久保田	宮原	手島	菅蒲				1 反 2 2 3 4		
延長回数	回	回	回	回	回	備考			回			
試合時間	分 秒	分 秒	分 秒	分 秒	分 秒					分 秒		
相殺	0 回	0 回	0 回	0 回	0 回					回		

令和元年度 第64回 鹿児島県高等学校新人剣道競技大会 男子決勝リーグ

男子団体戦		決勝リーグ		決勝トーナメント		審判			記録	点検	点検			
12月22日		リーグ		準々決勝		主審	副審	副審	記録係	試合場主任	本部			
第1試合		第3試合		準決勝		先生	先生	先生		先生	先生			
チーム名	順序	先鋒	次鋒	中堅	副将	大将	勝敗数	本数	勝敗	代表者戦				
赤	錦江湾	○	○	○	○	○	1	2	□	代表者				
	高等学校	取得部位	1 2 3 反 ① 2 3 4	1 2 3 反 1 2 3 4	1 2 3 反 ① 2 3 4	1 2 3 反 ① 2 3 4				1 2 3 反 1 2 3 4	1 2 3 反 1 2 3 4	1 2 3 反 1 2 3 4	1 2 3 反 1 2 3 4	1 2 3 反 1 2 3 4
	氏名	木場	有村	上原	前田	下出								
白	樟南	○	○	○	○	○	1	2	□	代表者				
	高等学校	取得部位	1 2 3 反 1 2 3 4	1 2 3 反 1 2 3 4	1 2 3 反 ① 2 3 4	1 2 3 反 ① 2 3 4				1 2 3 反 1 2 3 4	1 2 3 反 1 2 3 4	1 2 3 反 1 2 3 4	1 2 3 反 1 2 3 4	1 2 3 反 1 2 3 4
	氏名	木原	久保田	宮原	手島	菖蒲								
延長回数	回	回	回	回	回	回	備考			分	秒			
試合時間	分	秒	分	秒	分	秒	6	分	秒					
相殺	0回	0回	0回	0回	0回	0回					0回			

令和元年度 第64回 鹿児島県高等学校新人剣道競技大会 男子決勝リーグ

男子団体戦		決勝リーグ		決勝トーナメント		審判			記録	点検	点検			
12月22日		リーグ		準々決勝		主審	副審	副審	記録係	試合場主任	本部			
第2試合		第3試合		準決勝		#N/A 先生	#N/A 先生	先生		先生	先生			
チーム名	順序	先鋒	次鋒	中堅	副将	大将	勝敗数	本数	勝敗	代表者戦				
赤	鹿児島工業	○	○	×	□	□	2	3	○	代表者				
	高等学校	取得部位	1 2 3 反 ① 2 3 4	1 2 3 反 ① 2 3 4	1 2 3 反 1 2 3 4	1 2 3 反 1 2 3 4				1 2 3 反 ① 2 3 4	1 2 3 反 ① 2 3 4	1 2 3 反 1 2 3 4	1 2 3 反 1 2 3 4	1 2 3 反 1 2 3 4
	氏名	畠中	中島	鍋谷	間浦	稲澤								
白	鹿児島実業	○	○	○	○	○	1	1	×	代表者				
	高等学校	取得部位	1 2 3 反 1 2 3 4	1 2 3 反 1 2 3 4	1 2 3 反 ① 2 3 4	1 2 3 反 ① 2 3 4				1 2 3 反 1 2 3 4	1 2 3 反 1 2 3 4	1 2 3 反 1 2 3 4	1 2 3 反 1 2 3 4	1 2 3 反 1 2 3 4
	氏名	尾道	上村	牛留	松崎	向井								
延長回数	回	回	回	回	回	回	備考			回	秒			
試合時間	分	秒	分	秒	分	秒	分	秒	分	秒	回			
相殺	0回	0回	0回	0回	0回	0回					回			

令和元年度 第64回 鹿児島県高等学校新人剣道競技大会 女子決勝リーグ

女子団体戦		決勝リーグ		決勝トーナメント												記録		点検		点検										
12月21日		リーグ		準々決勝				準決勝				決勝				記録係		試合場主任		本部										
第1試合場		第1試合		先生				先生				先生				先生		先生		先生										
チーム名	順序	先鋒				次鋒				中堅				副将				大将				勝敗数	本数	勝敗	代表者戦					
赤	鹿児島女子高等学校	勝敗	○				□				×				○				○				3	6	○	代表者				
	氏名	中 拂				竹 之 下				吉 富				椿				富 澤				1				反				
	取得部位	1	2	3	反	1	2	3	反	1	2	3	反	1	2	3	反	1	2	3	反	1				2	3	反	1	2
白	鹿児島実業高等学校	勝敗	×				□				○				×				×				1	2	×	代表者				
	氏名	稲 子				河 野				中 村				古 江				上 野				1				反				
	取得部位	1	2	3	反	1	2	3	反	1	2	3	反	1	2	3	反	1	2	3	反	1				2	3	反	1	2
延長回数	0回		0回		0回		0回		0回		0回		0回		0回		0回		0回		備考		1回							
試合時間	分 秒		分 秒		分 秒		分 秒		分 秒		分 秒		分 秒		分 秒		分 秒		備考		4分30秒									
相 殺	0回		0回		0回		0回		0回		0回		0回		0回		0回		備考		0回									

令和元年度 第64回 鹿児島県高等学校新人剣道競技大会 女子決勝リーグ

女子団体戦		決勝リーグ		決勝トーナメント												記録		点検		点検										
12月21日		リーグ		準々決勝				準決勝				決勝				記録係		試合場主任		本部										
第2試合場		第1試合		先生				先生				先生				先生		先生		先生										
チーム名	順序	先鋒				次鋒				中堅				副将				大将				勝敗数	本数	勝敗	代表者戦					
赤	錦江湾高等学校	勝敗	□				□				□				□				□				0	1	□	代表者				
	氏名	藤 井				與 崎				池 田				東				濱 田				1				反				
	取得部位	1	2	3	反	1	2	3	反	1	2	3	反	1	2	3	反	1	2	3	反	1				2	3	反	1	2
白	樟南高等学校	勝敗	□				□				□				□				□				0	1	□	代表者				
	氏名	盛 迫				前 田				樋 口				小 村				二 渡				1				反				
	取得部位	1	2	3	反	1	2	3	反	1	2	3	反	1	2	3	反	1	2	3	反	1				2	3	反	1	2
延長回数	0回		0回		0回		0回		0回		0回		0回		0回		0回		0回		備考		1回							
試合時間	分 秒		分 秒		分 秒		分 秒		分 秒		分 秒		分 秒		分 秒		分 秒		備考		分 秒									
相 殺	0回		0回		0回		0回		0回		0回		0回		0回		0回		備考		0回									

令和元年度 第64回 鹿児島県高等学校新人剣道競技大会 女子決勝リーグ

女子団体戦		決勝リーグ		決勝トーナメント												記録		点検		点検												
12月21日		リーグ		準々決勝				準決勝				決勝				記録係		試合場主任		本部												
第1試合場		第2試合場		先生				先生				先生				先生		先生		先生												
チーム名	順序	先鋒				次鋒				中堅				副将				大将				勝敗数	本数	勝敗	代表者戦							
赤	鹿児島女子高等学校	勝敗	□				□				○				×				□				1	2	×	代表者						
	氏名	中 拂				竹 之 下				吉 富				椿				富 澤				1				反	1	反				
	取得部位	1	2	3	反	1	2	3	反	1	2	3	反	1	2	3	反	1	2	3	反	1				2	3	反	1	2	3	反
白	錦江湾高等学校	勝敗	□				□				×				○				□				1	3	○	代表者						
	氏名	藤 井				與 崎				池 田				東				濱 田				1				反	1	反				
	取得部位	1	2	3	反	1	2	3	反	1	2	3	反	1	2	3	反	1	2	3	反	1				2	3	反	1	2	3	反
延長回数	0回		0回		0回		0回		0回		0回		0回		0回		0回		0回		備考		備考		1回							
試合時間	分 秒		分 秒		分 秒		分 秒		分 秒		分 秒		分 秒		分 秒		分 秒		分 秒		備考		備考		4分30秒							
相殺	0回		0回		0回		0回		0回		0回		0回		0回		0回		0回		備考		備考		0回							

令和元年度 第64回 鹿児島県高等学校新人剣道競技大会 女子決勝リーグ

女子団体戦		決勝リーグ		決勝トーナメント												記録		点検		点検												
12月21日		リーグ		準々決勝				準決勝				決勝				記録係		試合場主任		本部												
第2試合場		第2試合場		先生				先生				先生				先生		先生		先生												
チーム名	順序	先鋒				次鋒				中堅				副将				大将				勝敗数	本数	勝敗	代表者戦							
赤	鹿児島実業高等学校	勝敗	×				×				×				×				□				0	1	×	代表者						
	氏名	稲 子				河 野				中 村				古 江				上 野				1				反	1	反				
	取得部位	1	2	3	反	1	2	3	反	1	2	3	反	1	2	3	反	1	2	3	反	1				2	3	反	1	2	3	反
白	樟南高等学校	勝敗	○				○				○				○				□				4	8	○	代表者						
	氏名	盛 迫				吉 川				樋 口				小 村				二 渡				1				反	1	反				
	取得部位	1	2	3	反	1	2	3	反	1	2	3	反	1	2	3	反	1	2	3	反	1				2	3	反	1	2	3	反
延長回数	0回		0回		0回		0回		0回		0回		0回		0回		0回		0回		備考		備考		1回							
試合時間	分 秒		分 秒		分 秒		分 秒		分 秒		分 秒		分 秒		分 秒		分 秒		分 秒		備考		備考		分 秒							
相殺	0回		0回		0回		0回		0回		0回		0回		0回		0回		0回		備考		備考		0回							

令和元年度 第64回 鹿児島県高等学校新人剣道競技大会 女子決勝リーグ

女子団体戦		決勝リーグ		決勝トーナメント												記録		点検		点検				
12月21日		リーグ		準々決勝			準決勝			決勝			主審		副審		副審		記録係		試合場主任		本部	
第1試合場		第3試合		先生			先生			先生			先生		先生		先生		先生		先生		先生	
チーム名	順序	先鋒			次鋒			中堅			副将			大将			勝敗数	本数	勝敗	代表者戦				
赤	鹿児島女子高等学校	勝敗	×			□			×			×			○			1	2	×	代表者			
	氏名	中 拂			竹 之 下			吉 富			椿			富 澤			1				反			
	取得部位	1	2	3	反	1	2	3	反	1	2	3	反	1	2	3	反				1	2	3	4
白	樟南高等学校	勝敗	○			□			○			○			×			3	4	○	代表者			
	氏名	盛 迫			吉 川			樋 口			小 村			二 渡			1				反			
	取得部位	1	2	3	反	1	2	3	反	1	2	3	反	1	2	3	反				1	2	3	4
延長回数	0回		0回		0回		0回		0回		0回		0回		0回		備考		1回					
試合時間	分 秒		分 秒		分 秒		分 秒		分 秒		分 秒		分 秒		分 秒		備考		4分30秒					
相 殺	0回		0回		0回		0回		0回		0回		0回		0回		備考		0回					

令和元年度 第64回 鹿児島県高等学校新人剣道競技大会 女子決勝リーグ

女子団体戦		決勝リーグ		決勝トーナメント												記録		点検		点検				
12月21日		リーグ		準々決勝			準決勝			決勝			主審		副審		副審		記録係		試合場主任		本部	
第2試合場		第3試合		先生			先生			先生			先生		先生		先生		先生		先生		先生	
チーム名	順序	先鋒			次鋒			中堅			副将			大将			勝敗数	本数	勝敗	代表者戦				
赤	鹿児島実業高等学校	勝敗	×			×			□			×			×			0	2	×	代表者			
	氏名	稲 子			河 野			中 村			古 江			上 野			1				反			
	取得部位	1	2	3	反	1	2	3	反	1	2	3	反	1	2	3	反				1	2	3	4
白	錦江湾高等学校	勝敗	○			○			□			○			○			4	7	○	代表者			
	氏名	藤 井			與 崎			池 田			東			濱 田			1				反			
	取得部位	1	2	3	反	1	2	3	反	1	2	3	反	1	2	3	反				1	2	3	4
延長回数	0回		0回		0回		0回		0回		0回		0回		0回		備考		1回					
試合時間	分 秒		分 秒		分 秒		分 秒		分 秒		分 秒		分 秒		分 秒		備考		分 秒					
相 殺	0回		0回		0回		0回		0回		0回		0回		0回		備考		0回					