

第71回鹿児島県高等学校卓球競技大会
 平成30年5月30日(水)～6月2日(土)
 鹿児島県総合体育センター体育館

男子学校対抗

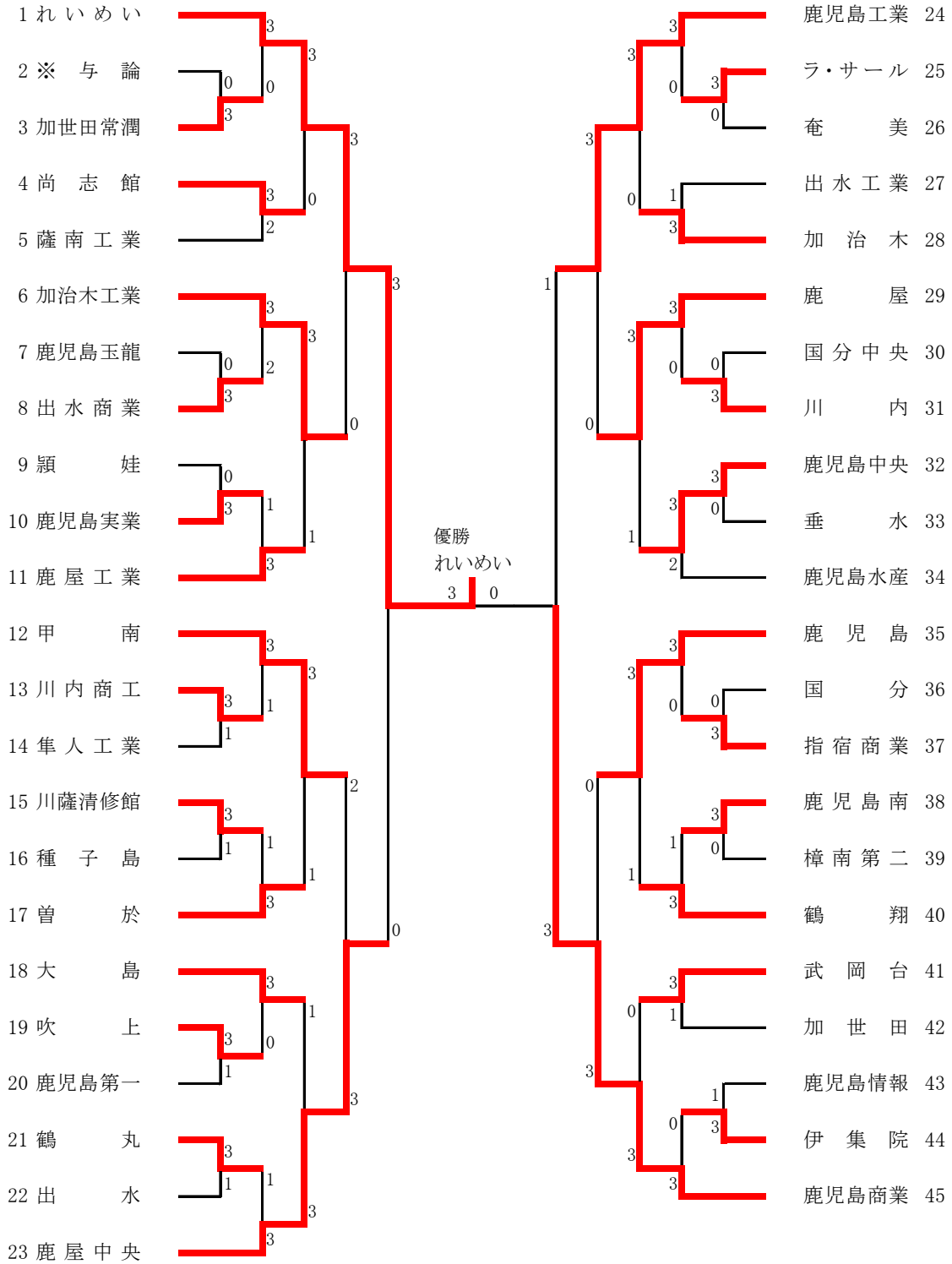

女子学校对抗

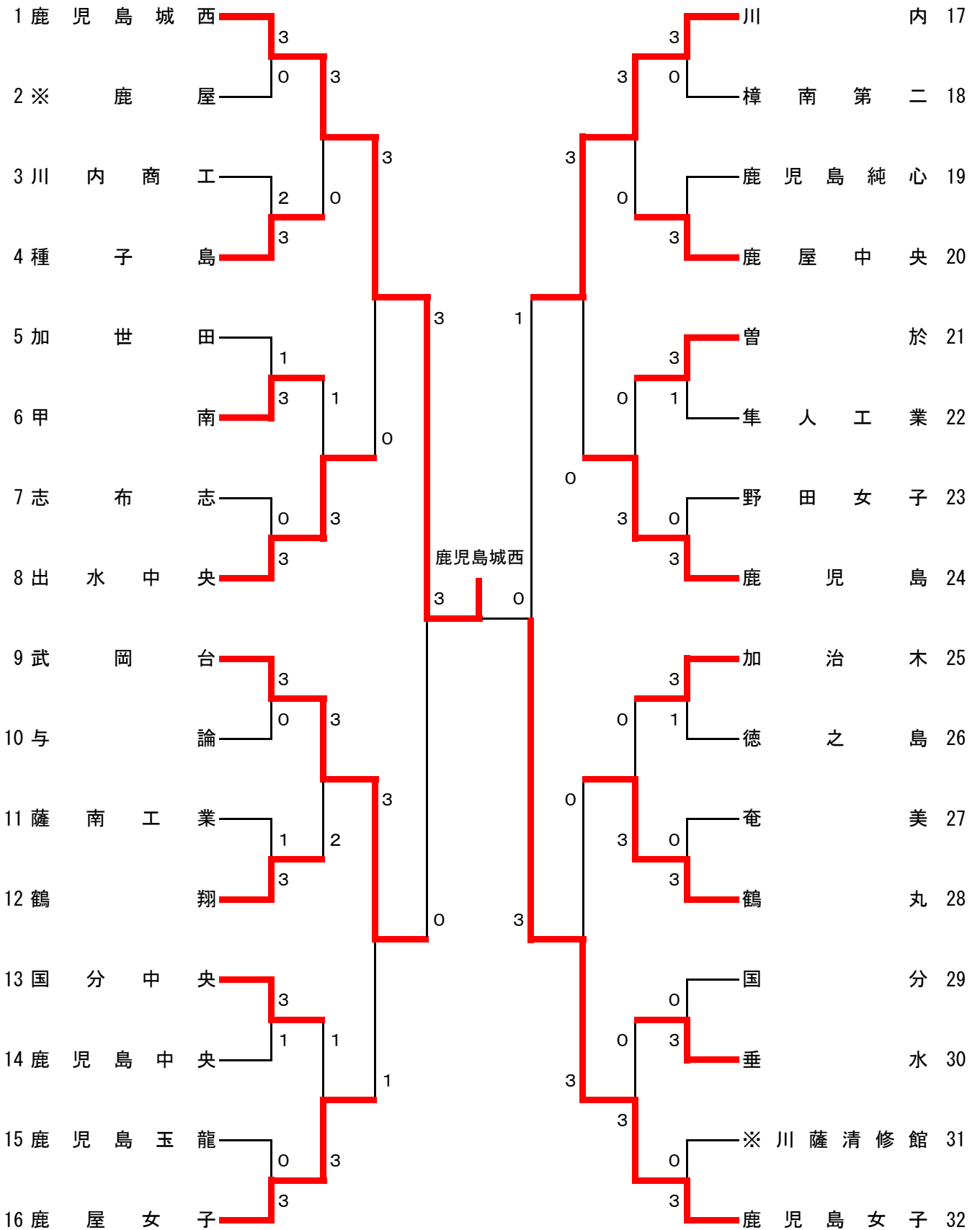

男子ダブルス(1)

1 松野・愛村(れいめい)		西・番園(鹿屋中央)	42
2 川畑・宮里(加世田常潤)		瀬戸・宮脇(川内)	43
3 高畑・船越(ラ・サール)		立山・喜多(吹上)	44
4 池田・中野(加治木工業)		東郷・須賀(市来農芸)	45
5 植田・昇(徳之島)		竹田・大森(出水)	46
6 松田・川路(鹿児島玉龍)		西野・榎木(加世田)	47
7 瓜生・有川(隼人工業)		二町・弓指(鹿児島南)	48
8 廣田・福倉(武岡台)		堀・川野(鶴丸)	49
9 パチエコ・赤崎(鹿児島情報)		大迫・大磯(鶴翔)	50
10 福永・中俣(鹿屋工業)		宮前・山田(出水商業)	51
11 桑原・永川(曾於)		安田・永吉(武岡台)	52
12 高橋・唐仁原(鶴丸)		下路・松尾(出水工業)	53
13 篠原・田畑(尚志館)		吉田・川畑(奄美)	54
14 田中・瀬口(伊集院)		田中・永野(鹿児島)	55
15 米盛・神崎(国分)		米満・寺内(鹿児島情報)	56
16 有馬・橋口(川内商工)		茶屋道・下之門(加世田常潤)	57
17 中川・三原(吹上)		満・亀山(大島)	58
18 曾根崎・久徳(鹿屋)		高地・益江(鹿児島中央)	59
19 津田和・岩下(加治木)		宇慶・篠原(鹿屋)	60
20 神崎・徳永(垂水)		前田・坂元(れいめい)	61
21 山元・谷口(鹿児島)		湯之前・貴島(鹿児島工業)	62
22 元木・田島(鹿児島工業)		中野・中園(隼人工業)	63
23 宮里・大山(国分中央)		坂元・曾木(種子島)	64
24 山口・江崎(出水商業)		川畑・小川内(国分中央)	65
25 宮之原・小川(川内)		江口・上山(垂水)	66
26 川上・大毛(錦江湾)		眞鍋・橋本(鹿児島第一)	67
27 東中川・美坂(鹿児島実業)		永山・勝山(川内商工)	68
28 小溝・鶴田(鹿児島中央)		内田・竹寄(加治木)	69
29 青木・松永(穎娃)		神田・西川(ラ・サール)	70
30 大村・那須(出水工業)		古田・重信(鹿屋工業)	71
31 横山・芝原(鹿屋中央)		中馬・宮田(加治木工業)	72
32 窪田・大山(照)(鹿児島水産)		小林・西松(樟南第二)	73
33 福永・堂菌(甲南)		大山(混)・高尾(鹿児島水産)	74
34 小野・中島(川薩清修館)		島田・山中(鹿児島玉龍)	75
35 小田桐・小堀(楠隼)		岩寄・榮森(曾於)	76
36 松山・新留(指宿商業)		内之倉・上村(薩南工業)	77
37 鮫島・與座(種子島)		池上・雲林院(甲南)	78
38 川俣・牛之濱(鶴翔)		清水・西(指宿商業)	79
39 富山・奈良(鹿児島南)		大園・川畑(川薩清修館)	80
40 安永・浅倉(大島)		山下・松本(鹿児島商業)	81
41 枝元・藤井(鹿児島商業)			

男子ダブルス(2)

82 常盤・山口(甲南)		井前・緒方(鹿児島工業) ##
83 徳山・山元(出水工業)		稲留・久保(川内商工) ##
84 梶原・福留(鹿児島実業)		駒水・東垂水(加世田) ##
85 上迫・井上(指宿商業)		福永・永田(川内) ##
86 大脇・森(加治木)		上野・坂元(伊集院) ##
87 野口・鮫島(加世田常潤)		引地・小牧(隼人工業) ##
88 森・深江(鹿児島第一)		山下・山元(曾於) ##
89 野口・安富(錦江湾)		中江・矢野(鶴丸) ##
90 前田・杉水流(霧島)		丸山・三島(国分中央) ##
91 宇都・長山(川薩清修館)		山口・濱崎(鹿児島中央) ##
92 窪田・山元(鹿児島工業)		小俣・政(大島) ##
93 天神・藤崎(加世田)		武田・中村(鹿児島実業) ##
94 仲武・平田(志布志)		塚元・亀山(出水商業) ##
95 宮田・堂脇(川内商工)		鶴田・坂下(穎娃) ##
96 大島・永井(ラ・サール)		山口・松留(鹿屋) ##
97 川畑・荒井(加治木工業)		亀澤・齋藤(鹿屋農業) ##
98 新西・窪田(武岡台)		桐木平・中村(鹿児島水産) ##
99 大津・大竹野(鹿児島情報)		堀田・宇都(武岡台) ##
## 上之園・松山(薩南工業)		口町・日高(鹿児島第一) ##
## 岡村・塗木(鹿児島商業)		柳・川田原(鹿児島商業) ##
## 村山・坂元(鹿屋中央)		下西・猪俣(鹿屋中央) ##
## 富山・馬場(鶴翔)		豊永・内田(加治木工業) ##
## 田代・中島(鹿屋工業)		満園・赤尾(鹿児島) ##
## 上片平・谷口(鹿児島玉龍)		古賀・田代(ラ・サール) ##
## 前田・徳田(鹿児島)		今村・西田(垂水) ##
## 松下・高木(国分中央)		弓指・増田(指宿商業) ##
## 白間・春島(樟南第二)		室屋・山口(鹿屋工業) ##
## 八重元・東(鹿屋)		浮辺・藤下(川辺) ##
## 野田・坪水(隼人工業)		三上・綿谷(与論) ##
## 永崎・沖田(鹿児島南)		安慶・立沢(鶴翔) ##
## 中園・安藤(川内)		馬庭・鶴木(加治木) ##
## 本村・本多(尚志館)		川添・井手上(出水) ##
## 川口・昇(大島)		寺尾・安田(国分) ##
## 榊・岡江(奄美)		神脇・平野(甲南) ##
## 中城・松野下(吹上)		北村・橋元(鹿児島南) ##
## 荒川・園山(種子島)		山口・尾崎(出水工業) ##
## 加藤・久松(鹿児島中央)		寺田・水元(市来農芸) ##
## 中俣・湯田(鶴丸)		廣田・平(鹿児島情報) ##
## 鶴田・奥野(曾於)		大楽・西元(鹿児島玉龍) ##
## 指宿・西平(れいめい)		羽生・武藤(薩南工業) ##
		田代・前村(れいめい) ##

女子ダブルス

1 安田・豊田	(鹿児島城西)				阿久根・下塩見	(川内)	50
2 川村・池田	(与論)				坂口・西丸(麻)	(曾於)	51
3 川口・小原	(国分中央)				中江・野村	(甲南)	52
4 鮫嶋・阿世知	(種子島)				西田・江口	(種子島)	53
5 丸田・小園	(曾於)				花田・田中	(出水中央)	54
6 植圃・上之園	(川薩清修館)				木佐貫・揚村	(加世田)	55
7 柳澤・迫田	(志布志)				内田・宮内	(国分中央)	56
8 岩下・森	(川内)				立元・門之園	(鶴丸)	57
9 川畑・山中	(出水中央)				飯屋・山下	(垂水)	58
10 松山・福田	(甲南)				平山・家村	(川内商工)	59
11 小倉・濱崎	(加世田)				中原・土本	(樟南第二)	60
12 前原・竹内	(鹿児島中央)				岩下・津曲	(鹿児島女子)	61
13 今村・荒田	(出水)				小正・岩崎	(鹿児島城西)	62
14 假水・松留	(鹿屋女子)				本村・岩寄	(尚志館)	63
15 藏前・田之脇	(薩南工業)				溝上・吉田	(武岡台)	64
16 茶屋道・須賀	(鹿児島)				坂ノ上・江口	(鹿児島中央)	65
17 美坂・立山	(鹿屋中央)				古久保・川井田	(加治木)	66
18 窪田・西元	(樟南第二)				別府・岩崎	(鹿屋中央)	67
19 東泊・長倉	(鹿児島女子)				松脇・南迫	(鹿屋女子)	68
20 永留・下吹越	(鹿児島玉龍)				坂元・亀之園	(鹿児島純心)	69
21 淵上・幸所	(霧島)				濱野・山下	(与論)	70
22 松下・川畑	(川内商工)				穆佐・栄	(奄美)	71
23 押川・井龍	(武岡台)				田口・山元	(鹿児島玉龍)	72
24 和田・木村	(徳之島)				瀬戸東・溝口(樹)	(鹿児島)	73
25 大西・松元	(鶴翔)				橋口・福原	(鹿児島女子)	74
26 諏訪菌・榎谷	(鹿児島城西)				森田・長野(楓)	(種子島)	75
27 若林・曾山	(垂水)				山重・山元	(志布志)	76
28 田實・荻原	(加治木)				佐仮・田畑	(奄美)	77
29 中山・関屋	(鹿児島)				福富・柳園	(国分中央)	78
30 今村・吉本	(野田女子)				熊本・羽田野	(武岡台)	79
31 重松・渡邊	(川内商工)				徳重・真野	(国分)	80
32 西丸(樹)・末廣	(曾於)				末吉・柿村	(垂水)	81
33 藤原・迫田	(鶴丸)				福岡・是枝	(甲南)	82
34 宮本・里村	(奄美)				古賀・富田	(隼人工業)	83
35 井戸・横山	(志布志)				吉田・永井	(与論)	84
36 益山・二ツ木	(鹿児島純心)				新村・寺村	(鹿屋女子)	85
37 今村・小瀬	(川内)				高山・山本	(加治木)	86
38 枝元・丸山	(鹿屋女子)				満永・持永	(鹿児島玉龍)	87
39 石田・下神	(隼人工業)				岩元・浅井	(鹿屋)	88
40 前川・藤原	(武岡台)				米満・上村	(加世田)	89
41 森崎・帖佐	(国分中央)				田中・大窪	(曾於)	90
42 原田・東	(伊集院)				小倉・木原	(川内)	91
43 比良・中尾	(甲南)				重田・寶永	(徳之島)	92
44 坂元・本園	(与論)				川内・赤瀬	(野田女子)	93
45 東・濱崎	(国分)				勝目・中村	(鹿屋中央)	94
46 福田・田中	(徳之島)				中間・池崎	(薩南工業)	95
47 江田・種子田	(加世田)				溝口(麗)・山内	(鹿児島)	96
48 徳留・坂口	(鹿屋中央)				吉岩・井上	(川内商工)	97
49 平山・指宿	(鹿児島女子)				平野・中元	(鹿児島城西)	98

第71回鹿児島県高等学校卓球競技大会

平成30年5月30日(水)～6月2日(土)

鹿児島県総合体育センター体育館

男子シングルス(1)

1 愛村 (れいめい)		44 松山 (れいめい)
2 船越 (ラ・サール)		45 中野 (加治木工業)
3 山内 (曾於)		46 高地 (鹿児島中央)
4 武田 (鹿児島実業)		47 大村 (出水工業)
5 牛之濱 (鶴翔)		48 中俣 (鹿屋工業)
6 寺田 (市来農芸)		49 永川 (曾於)
7 安藤 (川内)		50 福永 (川内)
8 久徳 (鹿屋)		51 大島 (ラ・サール)
9 上迫 (指宿商業)		52 吉田 (奄美)
10 野田 (隼人工業)		53 本村 (尚志館)
11 宮田 (川内商工)		54 駒水 (加世田)
12 窪田 (鹿児島水産)		55 桐木平 (鹿児島水産)
13 小川内 (国分中央)		56 亀山 (大島)
14 小溝 (鹿児島中央)		57 高木 (国分中央)
15 二町 (鹿児島南)		58 眞鍋 (鹿児島第一)
16 雲林院 (甲南)		59 内之倉 (薩南工業)
17 寺内 (鹿児島情報)		60 谷口 (鹿児島玉龍)
18 山中 (鹿児島玉龍)		61 神崎 (垂水)
19 天神 (加世田)		62 赤崎 (鹿児島情報)
20 井手上 (出水)		63 大迫 (鶴翔)
21 川畑 (加治木工業)		64 下西 (鹿屋中央)
22 坂元 (鹿屋中央)		65 窪田 (鹿児島工業)
23 岩下 (加治木)		66 瓜生 (隼人工業)
24 徳永 (垂水)		67 松永 (穎娃)
25 満 (大島)		68 仲武 (志布志)
26 中江 (鶴丸)		69 鮫島 (種子島)
27 松尾 (出水工業)		70 弓指 (指宿商業)
28 福倉 (武岡台)		71 田中 (鹿児島)
29 茶屋道 (加世田常潤)		72 大毛 (錦江湾)
30 宮岡 (与論)		73 下之門 (加世田常潤)
31 浮辺 (川辺)		74 山口 (鹿屋)
32 田原 (鹿児島商業)		75 馬庭 (加治木)
33 山元 (鹿児島)		76 小堀 (楠隼)
34 山口 (鹿屋工業)		77 上野 (吹上)
35 塚元 (出水商業)		78 廣田 (武岡台)
36 上之園 (薩南工業)		79 古川 (鶴丸)
37 小林 (樟南第二)		80 中村 (鹿児島実業)
38 小野 (川薩清修館)		81 神脇 (甲南)
39 末吉 (志學館)		82 坂元 (伊集院)
40 寺尾 (国分)		83 有川 (川内商工)
41 立山 (吹上)		84 内山 (鹿児島南)
42 深江 (鹿児島第一)		85 松本 (鹿児島商業)
43 湯之前 (鹿児島工業)		

男子シングルス (3)

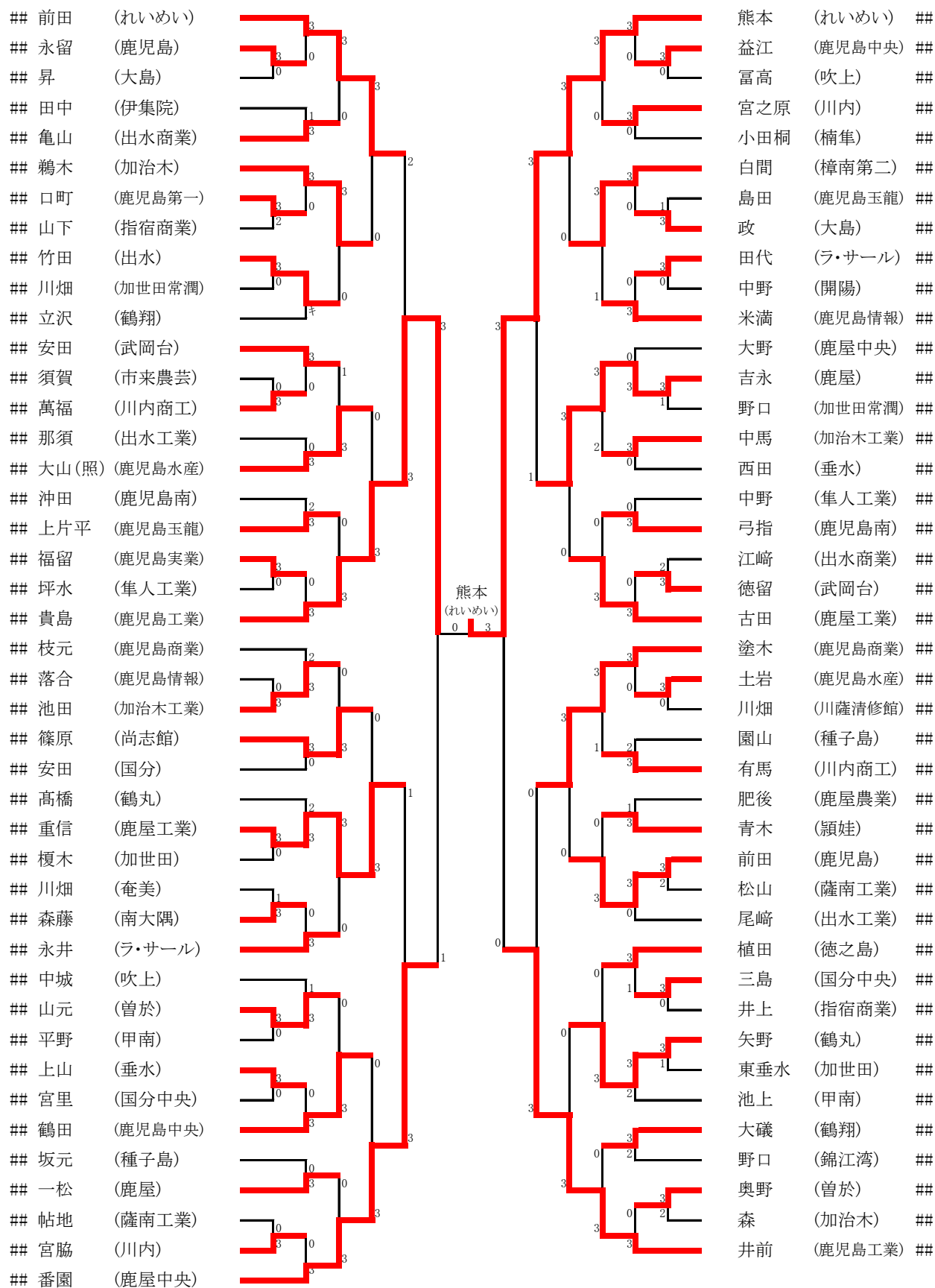

第71回鹿児島県高等学校卓球競技大会
平成30年5月30日(水)～6月2日(土)
鹿児島県総合体育センター体育館

男子シングルス(4)

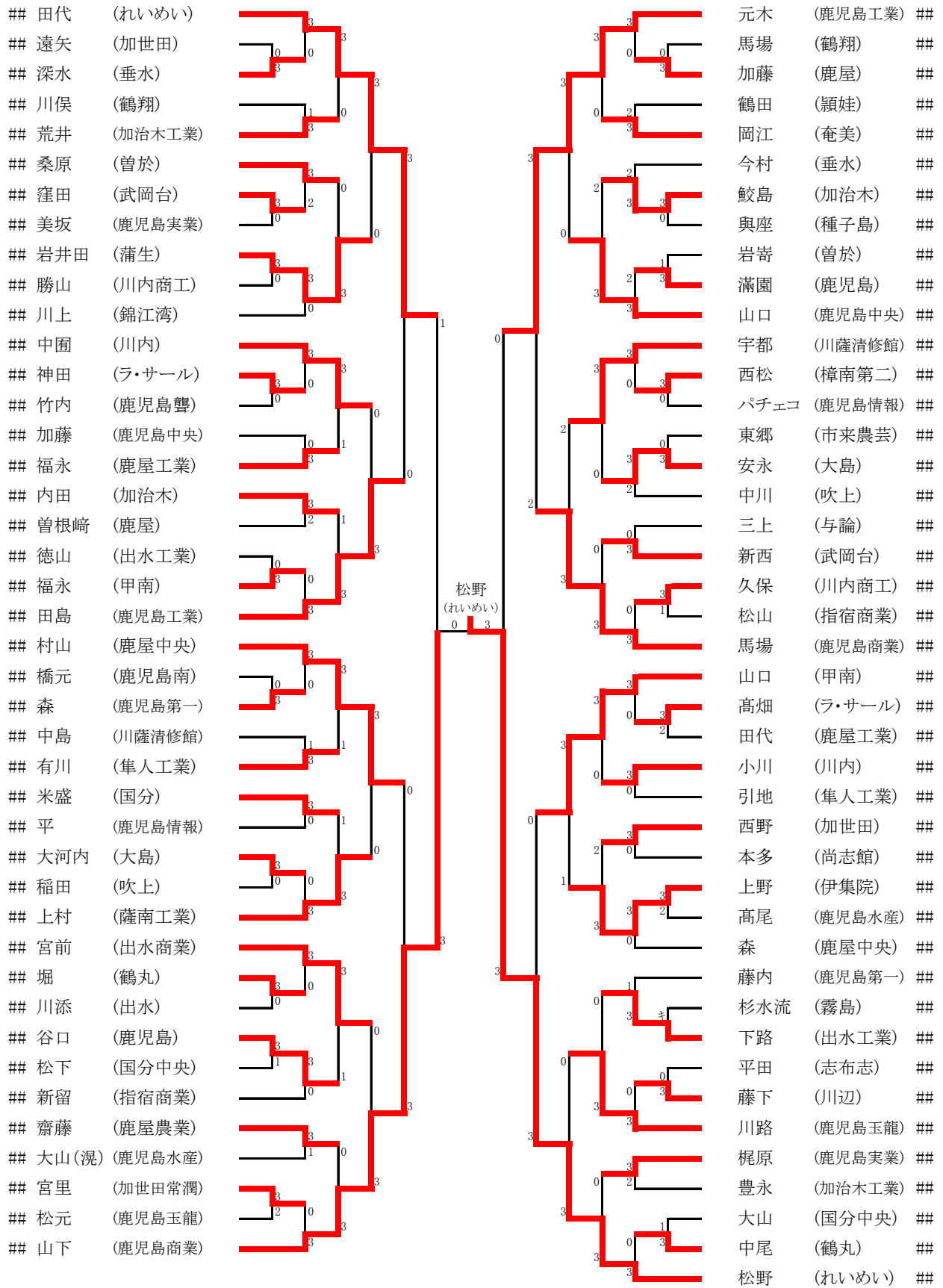

女子シングルス1

1	安田	(鹿児島城西)									平山	(鹿児島女子)	56
2	野村	(甲南)									西丸(麻)	(曾於)	57
3	松田	(垂水)									横井	(奄美)	58
4	立山	(鹿屋中央)									川畑	(出水中央)	59
5	吉本	(野田女子)									原田	(伊集院)	60
6	佐仮	(奄美)									持永	(鹿児島玉龍)	61
7	淵上	(霧島)									宮内	(国分中央)	62
8	下吹越	(鹿児島玉龍)									柳澤	(志布志)	63
9	家村	(川内商工)									下神	(隼人工業)	64
10	川村	(与論)									溝上	(武岡台)	65
11	末廣	(曾於)									平山	(川内商工)	66
12	柳園	(国分中央)									福田	(徳之島)	67
13	瀬戸東	(鹿児島)									松久保	(鹿児島水産)	68
14	假水	(鹿屋女子)									松留	(鹿屋女子)	69
15	池崎	(薩南工業)									高山	(加治木)	70
16	竹内	(鹿児島中央)									松元	(鶴翔)	71
17	富田	(隼人工業)									是枝	(甲南)	72
18	西田	(種子島)									岩崎	(鹿屋中央)	73
19	吉田	(武岡台)									有馬	(国分)	74
20	木原	(川内)									溝口(麗)	(鹿児島)	75
21	濱崎	(加世田)									森	(川内)	76
22	鶴長	(鶴翔)									阿世知	(種子島)	77
23	窪田	(樟南第二)									坂ノ上	(鹿児島中央)	78
24	徳重	(国分)									山下	(垂水)	79
25	永利	(志布志)									立元	(鶴丸)	80
26	喜元	(鶴丸)									池田	(与論)	81
27	福原	(鹿児島女子)									新	(加世田)	82
28	岩崎	(鹿児島城西)									諏訪菌	(鹿児島城西)	83
29	濱崎	(国分)									指宿	(鹿児島女子)	84
30	森田	(種子島)									川口	(国分中央)	85
31	植園	(川薩清修館)									中村	(鹿屋中央)	86
32	井戸	(志布志)									川内	(野田女子)	87
33	二ツ木	(鹿児島純心)									米満	(加世田)	88
34	坂元	(与論)									荒田	(出水)	89
35	中島	(鹿屋女子)									中原	(樟南第二)	90
36	神應寺	(蒲生)									仮屋	(垂水)	91
37	久木田	(志學館)									田之脇	(薩南工業)	92
38	渡邊	(川内商工)									里村	(奄美)	93
39	美坂	(鹿屋中央)									益山	(鹿児島純心)	94
40	中山	(鹿児島)									松尾(美)	(蒲生)	95
41	小倉	(加世田)									矢野	(鶴丸)	96
42	中本	(川内)									阿久根	(川内)	97
43	福富	(国分中央)									比良	(甲南)	98
44	門之園	(鶴丸)									岩寄	(尚志館)	99
45	楡下町	(加世田常潤)									山下	(与論)	100
46	松山	(甲南)									前川	(武岡台)	101
47	若林	(垂水)									丸山	(鹿屋女子)	102
48	宮本	(奄美)									田中	(出水中央)	103
49	浅井	(鹿屋)									竹下	(福山)	104
50	和田	(徳之島)									永留	(鹿児島玉龍)	105
51	丸田	(曾於)									大窪	(曾於)	106
52	花田	(出水中央)									須賀	(鹿児島)	107
53	荻原	(加治木)									川井田	(加治木)	108
54	福重	(武岡台)									高城	(徳之島)	109
55	岩下	(鹿児島女子)									松下	(川内商工)	110
											平野	(鹿児島城西)	111

女子シングルス2

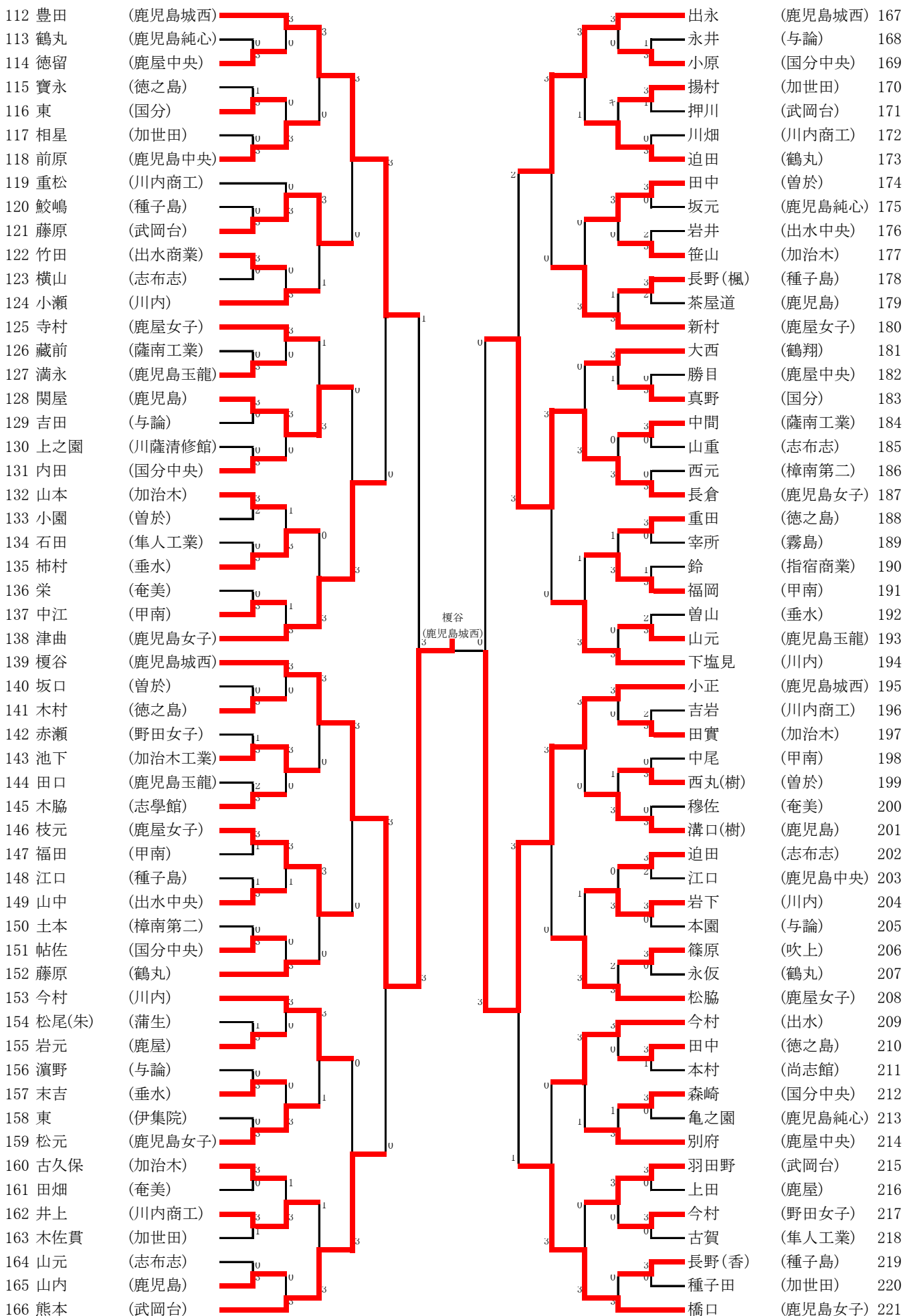

男子・女子 団体戦

準決勝

決勝 コート (10・11)

	チーム名	3 — 0					チーム名	
	れいめい						鹿児島商業	
T	熊本	3	11 11 12	—	6 6 10	0	塗木	T
2	愛村	3	12 11 11	—	11 5 6	0	山下	2
W	松野村 愛	3	11 11 5 11	—	9 4 11 8	1	山松 下本	W
4	松野			—			岡村	4
L	指宿			—			松本	L
	鹿児島商業			—			れいめい	
	対戦チーム名			—			対戦チーム名	

男子・女子 団体戦

3位決定

コート (5~8)

	チーム名	3 — 0					チーム名	
	鹿屋中央						鹿児島工業	
T	西	3	9 7 11 11	—	11 11 4 9 4	2	田島	T
2	村山	3	11 9 12 8 11	—	9 11 10 11 5	2	緒方	2
W	西 番園	3	11 8 11 11	—	7 11 5 6	1	湯之 貴前島	W
4	坂元	0	10 9 10	—	12 11 12	3	山元	4
L	番園	2	16 11 4 11 9	—	18 3 11 6 11	3	窪田	L
	鹿児島工業						鹿屋中央	
	対戦チーム名						対戦チーム名	

男子学校对抗 5・6位順位決定

鹿児島

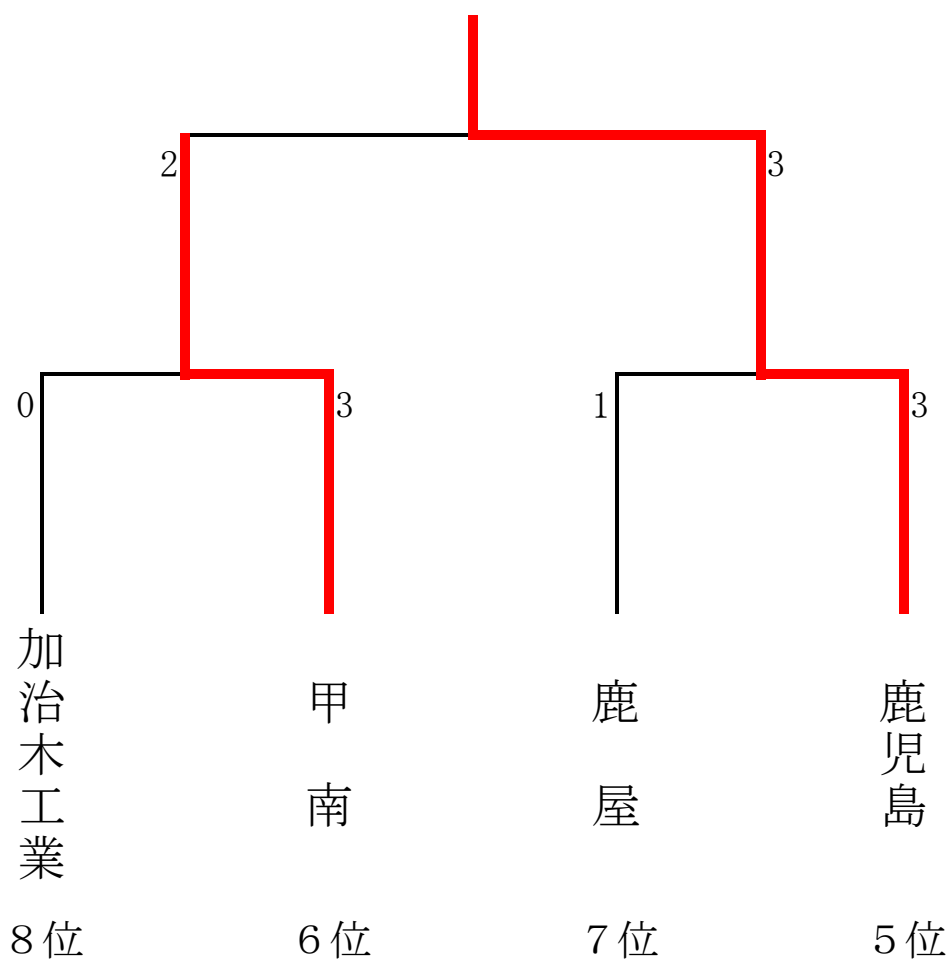

男子 ダブルス 8 回戦 決勝

No. 1

松野 ・ 愛村 3

(れいめい)

11 — 7
11 — 8
11 — 4

No. 121

0 指宿 ・ 西平

(れいめい)

男子 ダブルス 7 回戦 準決勝

No. 1

松野 ・ 愛村 3

(れいめい)

11 — 7
8 — 11
11 — 8
11 — 9

No. 81

1 山下 ・ 松本

(鹿児島商業)

男子 ダブルス 7 回戦 準決勝

No. 121

指宿 ・ 西平 3

(れいめい)

11 — 8
9 — 11
12 — 14
12 — 10
11 — 8

No. 122

2 井前 ・ 緒方

(鹿児島工業)

男子 シングルス 9 回戦 決勝

No. 170

指 宿

2

7 — 11
5 — 11
11 — 9
11 — 7
11 — 13

(れいめい)

No. 214

熊 本

3

(れいめい)

男子 シングルス 8 回戦 準決勝

No. 1

愛 村

2

13 — 15
11 — 6
9 — 11
11 — 8
6 — 11

(れいめい)

No. 170

指 宿

3

(れいめい)

男子 シングルス 8 回戦 準決勝

No. 214

熊 本

3

11 — 6
11 — 6
11 — 9
—
—

(れいめい)

No. 340

松 野

0

(れいめい)

男子 ・ **女子** 団体戦

回戦

準決勝

・ **決勝**

コート(

)

	チーム名	3	—	0		チーム名		
	鹿児島城西					鹿児島女子		
T	岩崎 来南	3	⑪ ⑪ ⑪	— — — —	2 6 8	0	指宿 葵	T
2	小正 佳奈	3	⑪ ⑪ ⑪	— — — —	4 6 7	0	福原 結衣	2
W	諏訪蘭 結莉 榎谷 優香	3	⑪ ⑪ ⑪	— — — —	8 8 7	0	平山 未侑 橋口 明枝	W
4	榎谷 優香			— — — —			橋口 明枝	4
L	諏訪蘭 結莉			— — — —			平山 未侑	L
	鹿児島女子						鹿児島城西	
	対戦チーム名						対戦チーム名	

男子 ・ 女子 団体戦 () 回戦 3位決定 コート()

	チーム名	3	—		2		チーム名	
	武岡台		川内					
T	羽田野 怜香	1	5 9 ⑬ 9 —	—	⑪ ⑪ 11 ⑪	3	阿久根	T
2	藤原 真那	2	⑬ 12 9 ⑪ 9	—	11 ⑭ ⑪ 4 ⑪	3	小瀬	2
W	熊本 早那 羽田野 怜香	3	⑪ 6 7 ⑪ ⑪	—	4 ⑪ ⑪ 7 9	2	下塩見 阿久根	W
4	熊本 早那	3	⑪ ⑪ ⑪ — —	—	7 4 8	0	下塩見 阿久根	4
L	前川 優衣	3	⑪ 5 6 ⑪ ⑪	—	8 ⑪ ⑪ 7 8	2	中本	L
	川内						武岡台	
	対戦チーム名						対戦チーム名	

鹿屋女子

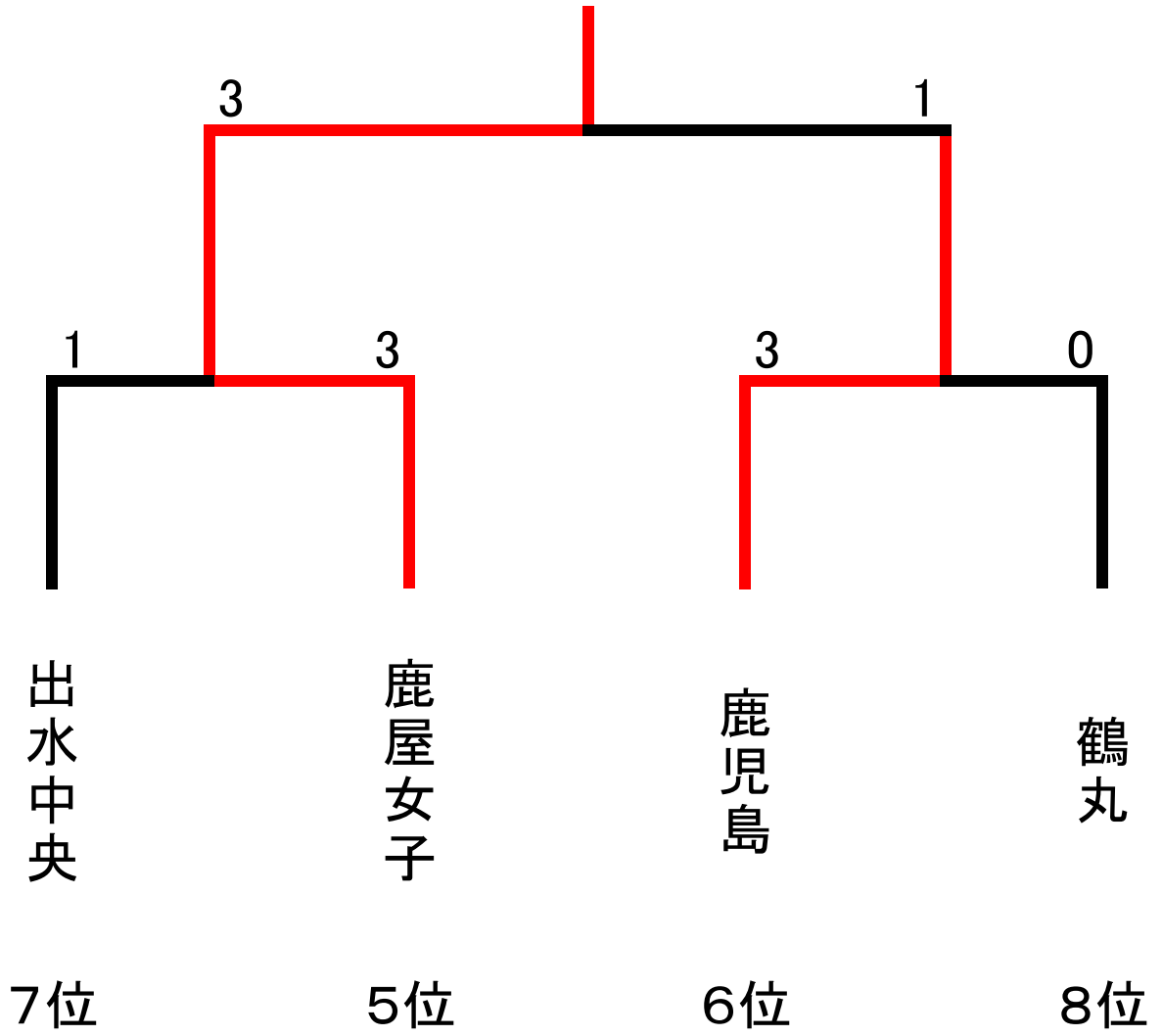

女子 ダブルス

決勝

コート

No. 26

No. 62

諏訪菌 ・ 榎谷 3

2 小正 ・ 岩崎

(鹿児島城西)

(鹿児島城西)

⑪	—	5
⑪	—	4
7	—	⑪
9	—	⑪
⑪	—	7

女子 ダブルス

準決勝

コート

No. 1

No. 26

小正 ・ 岩崎 1

3 諏訪菌 ・ 榎谷

(鹿児島城西)

(鹿児島城西)

7	—	⑪
⑪	—	8
13	—	⑮
9	—	⑪

女子 ダブルス

準決勝

コート

No. 62

No. 74

小正 ・ 岩崎 3

1 橋口 ・ 福原

(鹿児島城西)

(鹿児島女子)

⑪	—	5
⑪	—	5
7	—	⑪
⑪	—	5

女子 シングルス

準決勝

コート

No. 28

No. 83

岩崎

0

4
8
5

—
—
—
—
—

⑪
⑪
⑪

3

諏訪園

(鹿児島城西)

(鹿児島城西)

女子 シングルス

準決勝

コート

No. 139

No. 195

榎谷

3

⑪
⑬
⑪

—
—
—
—
—

9
11
5

0

小正

(鹿児島城西)

(鹿児島城西)