

鹿児島県高等学校体育連盟創立 50 周年記念
第 53 回鹿児島県高等学校バドミントン競技大会の運営について

- 1 期日・会場 男子：平成30年5月21日（月）～5月23日（水）
女子：平成30年5月24日（木）～5月26日（土）
桜島総合体育館（鹿児島市桜島横山町1722-1）Tel.293-2967
同補助体育館

2 日 程

		男子日程	女子日程
第1日	監督会議	5月21日（月）8：30～	5月24日（木）8：30～
	開会式	9：00～	9：00～
	試合開始	9：30～	9：30～
第2日	試合開始	5月22日（火）9：00～	5月25日（金）9：00～
第3日	試合開始	5月23日（水）9：00～	5月26日（土）9：00～

3 競技方法（タイムテーブルに詳細あり）

	団体戦	個人戦（複）	個人戦（単）
21点1ゲーム（延長あり）	1回戦～ベスト8	1回戦～ベスト16まで	1回戦～ベスト32まで
正式ゲーム	準決勝～	※ 準々決勝～	※ ベスト16～

※団体戦は、3点先取とし、勝敗決定後の試合は行わない。

※正式ゲームからの回戦統一は進行状況により判断します。

4 確認事項

- ① インプレー時以外のアドバイスを認めます。そのため各コートにベンチを設けるので、**指定人数以外は2階から観戦**して下さい。

※団体戦はベンチの移動はありません。コーチングシートに座っている2名のみ移動できます。

※個人戦は、チェンジエングの際にコーチングシートの移動をしてください。

- ② タイムテーブルより進行が早くなった場合でも、コール後、5分以内にコートに集合しないときは棄権となる場合があります。
- ③ 競技中は**校名入りの背面マークを着用**して下さい。
略称校名、校章等（胸入れ・袖入れ）のプリントは全国高体連専門部 HP の資料を確認して下さい。

5 協会登録・参加料について

- ① 本大会の参加については、日本バドミントン協会の**団体登録・個人登録**が義務付けられています。
- ② **プログラム代金・団体戦参加校負担金**については、大会初日の13時～本部にて納入して下さい。

6 インフルエンザ、怪我について

- ① 生徒の健康管理、怪我等については、引率者が責任を持って対処して下さい。
- ② 高熱の生徒や怪我が発生した場合、**本部まで必ず報告して下さい。**
- ③ インフルエンザ予防のため、手洗い、うがいの徹底を図って下さい。
- ④ 家族に感染者がいる生徒、または38度以上熱がある生徒は大会を自粛するようご理解、ご指導、ご協力をお願いします。

7 その他

- ① 体育館シューズと下履きとの区別を守って下さい。
- ② 空きカン・弁当ゴミなどは、各自で持ち帰って下さい。
- ③ 貴重品等の管理については学校ごとの管理をお願いします。
- ④ フラッシュを使つての撮影は競技の妨げとなりますのでおこなわないでください。

タイムテーブル (男子)

第1日目 (5月21日 (月))

		初戦審判										
本館	1	相互審判	BT	1	13	29	35	47	53	57	決勝 59	男子団体 BT 1~56→簡易 BT 57~60→正式 BD1回戦 (1~ 52) 52 (簡易) BD2回戦 (105~136) 32 (簡易)
	2			2	14							
	3			3	15	31	37	49	55			
	4			4	16					32	38	
	5			5	17	33	45	58	3決 60			
	6			6						34	46	
	7			7		33	45	58	3決 60			
	8			8						34	46	
	9			9		34	46	56	3決 60			
	10			10						34	46	
	11			11		34	46	56	3決 60			
	12			12						34	46	
団体戦は、1列目のみ相互審判、以降は敗者審判となります。												
個人戦は、進行状況により会場を移動させる可能性があります。												
補助館	13	相互審判	BT	18	24	39	50	BD1回戦 (53~104) 65 (簡易)		BD2回戦 (116~168) 32 (簡易)		
	14			19	25	40		BD1回戦 (53~104) 65 (簡易)		BD2回戦 (116~168) 32 (簡易)		
	15			20	26	41	51	※補助館では団体戦終了後、個人戦のみ参加の学校が練習できます。(15分間)				
	16			21	27	42		※団体戦に勝ち残っている学校と団体ベスト8の審判となっている学校は、後回しにします。				
	17			22	28	43	52					
	18			23		44						

第2日目 (5月22日 (火))

		割当審判①										
本館	1			217	225	229	231	決勝	3位決定戦を実施			
	2			218	226	230	232	3決	その結果により第2代表決定戦を実施する			
	3			BD 3回戦 (169~190) 22 (簡易)	219	227	正式	正式	進行状況により会場を移動させる可能性があります。			
	4			BD 4回戦 (201~211) 11 (簡易)	220	228						
	5			BD 4回戦 (201~211) 11 (簡易)	221	正式						
	6			BD 4回戦 (201~211) 11 (簡易)	222							
	7			BD 4回戦 (201~211) 11 (簡易)	223							
	8			BD 4回戦 (201~211) 11 (簡易)	224							
	9				簡易			BS 1回戦 (1~123) 123 (簡易) BS 2回戦 (221~292) 72 (簡易) BS 3回戦 (349~384) 36 (簡易)				
	10											
	11											
	12											
補助館	13			BD 3回戦 (191~200) 10 (簡易)			BS 1回戦 (124~220) 97 (簡易) BS 2回戦 (293~348) 56 (簡易) BS 3回戦 (385~412) 28 (簡易)					
	14			BD 3回戦 (191~200) 10 (簡易)								
	15			BD 4回戦 (212~216) 5 (簡易)								
	16			BD 4回戦 (212~216) 5 (簡易)								
	17			BD 4回戦 (212~216) 5 (簡易)								
	18			BD 4回戦 (212~216) 5 (簡易)								

第3日目 (5月23日 (水))

		初戦審判										
本館	1	当日連絡		461	469	473	475	決勝	3位決定戦を実施			
	2			462	470	474	476	3決	その結果により第2代表決定戦を実施する			
	3			BS4回戦 (413~434) 22 (簡易)	463	471	正式	正式	進行状況により会場を移動させる可能性があります。			
	4			BS5回戦 (445~455) 11 (簡易)	464	472						
	5			BS5回戦 (445~455) 11 (簡易)	465	正式						
	6			BS5回戦 (445~455) 11 (簡易)	466							
	7			BS5回戦 (445~455) 11 (簡易)	467							
	8			BS5回戦 (445~455) 11 (簡易)	468							
	9				正式							
	10											
	11											
	12											
補助館	13	当日連絡		BS4回戦 (435~444) 10 (簡易)								
	14			BS4回戦 (435~444) 10 (簡易)								
	15			BS5回戦 (456~460) 5 (簡易)								
	16			BS5回戦 (456~460) 5 (簡易)								
	17			BS5回戦 (456~460) 5 (簡易)								
	18			BS5回戦 (456~460) 5 (簡易)								

タイムテーブル（女子）

第1日目（5月24日（木））

		初戦審判										
本館	1	相互審判	GT	1	13	28	34	46	52	56	決勝 58	男子団体 GT 1~55→簡易 GT56~59→正式 BD1回戦（ 1~ 52）52（簡易） BD2回戦（105~136）32（簡易）
	2			2	14							
	3			3	15	29	35	47	53	57	3決 59	
	4			4	16							
	5			5	30	36	48	54	55	個人戦は、1列目のみ相互審判、以降は敗者審判となります。		
	6			6								
	7			7	31	37	55	個人戦は、進行状況により会場を移動させる可能性があります。				
	8			8								
	9			9	32	44	55					
	10			10								
	11			11	33	45	55					
	12			12								
補助館	13	相互審判	GT	17	23	38	49	BD1回戦（ 53~104）65（簡易） BD2回戦（116~168）32（簡易）				
	14			18	24	39						
	15			19	25	40	50	※補助館では団体戦終了後、個人戦のみ参加の学校が練習できます。（15分間）				
	16			20	26	41						
	17			21	27	42	51	※団体戦に勝ち残っている学校と団体ベスト8の審判となっている学校は、後回しにします。				
	18			22	43							

第2日目（5月25日（金））

		割当審判①									
本館	1	GD 3回戦（162~183）22（簡易） GD 4回戦（194~204）11（簡易）	210	218	222	224	決勝	3位決定戦を実施 その結果により第2代表決定戦を実施する 個人戦は、進行状況により会場を移動させる可能性があります。			
	2		211	219	223	225	3決				
	3		212	220	正式	正式					
	4		213	221							
	5		214	正式							
	6		215								
	7		216								
	8		217								
	9		簡易								
	10		GS 1回戦（ 1~116）116（簡易）								
	11		GS 2回戦（207~278）72（簡易）								
	12		GS 3回戦（335~370）36（簡易）								
補助館	13	GD 3回戦（184~193）10（簡易） GD 4回戦（205~209）5（簡易）	GS 1回戦（117~206）97（簡易）								
	14		GS 2回戦（279~334）56（簡易）								
	15		GS 3回戦（371~398）28（簡易）								
	16										
	17										
	18										

第3日目（5月26日（土））

		初戦審判									
本館	1	当日連絡	GS 4回戦（399~420）22（簡易） GS 5回戦（431~441）11（簡易）	447	455	459	461	決勝	3位決定戦を実施 その結果により第2代表決定戦を実施する		
	2			448	456	460	462	3決			
	3			449	457	正式	正式				
	4			450	458						
	5			451	正式						
	6			452							
	7			453							
	8			454							
	9			正式							
	10										
	11										
	12										
補助館	13	当日連絡	GS 4回戦（421~430）10（簡易） GS 5回戦（442~446）5（簡易）								
	14										
	15										
	16										
	17										
	18										

割り当て審判のお願いと審判についてのお知らせ

1 日目	団体戦	1列目の試合の審判は相互審判。以降の試合は敗者審判となります。
	個人戦 ダブルス	個人戦の最初の審判は、団体戦が終了したチームにお願いすることになります。 以降の試合は敗者審判となります。
2 日目	個人戦 本館	時間を区切って割り当て審判とします。(下表を参照) 個人戦ダブルスの上位試合は敗者審判または、割り当て審判となります。
	個人戦 補助館	最初の試合の審判は割り当て審判。以降の試合は敗者審判となります。
3 日目	個人戦 本館	2日目の勝ち残りの状況に応じて、最初の試合の審判は割り当て審判をお願いすることになります。 以降の試合は敗者審判となります。
	個人戦 補助館	

大会2日目(男子) 本館の割り当て審判

グループ コート	9:00~11:15	11:15~13:30	13:30~15:45
1	鹿屋	吹上	鹿児島商業
2	鹿屋中央	加治木	鹿屋工業
3	大口	鹿児島中央	武岡台
4	加治木工業	伊集院	鹿児島玉龍
5	伊佐農林	薩南工業	鹿児島工業
6	霧島	鹿児島水産	ラ・サール
7	蒲生	指宿商業	松陽
8	国分	樟南	鹿児島
9	川内	鶴丸	鹿児島高専
10	川内商工	穎娃	鹿児島南
11	出水工業	鹿児島実業	甲南
12	市来農芸	ラ・サール	明桜館

補助館の最初の審判

グループ コート	①
13	屋久島
14	種子島
15	種子島中央
16	川薩清修館
17	与論
18	加世田

←部分は、時間帯によっては、上位回戦の審判をお願いすることがあります。

※引率人数を考慮して割り当ててあります。試合と重なって人数が不足した際には本部へ申し出てください。

大会2日目(女子) 本館の割り当て審判

グループ コート	9:00~11:15	11:15~13:30	13:30~15:45
1	鹿屋	川内	薩南工業
2	鹿屋中央	鹿児島南	指宿商業
3	尚志館	鹿屋女子	鹿児島中央
4	国分中央	川内商工	指宿
5	大口	野田女子	鹿児島実業
6	国分	伊集院	鹿児島女子
7	加治木	串木野	武岡台
8	霧島	鹿児島玉龍	甲南
9	伊佐農林	加世田	明桜館
10	隼人工業	吹上	錦江湾
11	福山	神村学園	志学館
12	蒲生	川辺	鹿児島

補助館の最初の審判

グループ コート	①
13	奄美
14	沖永良部
15	大島
16	鹿児島純心女子
17	種子島
18	出水商業

←部分は、時間帯によっては、上位回戦の審判をお願いすることがあります。

1・2日目

3日目

男子		1コート 本館	2コート 本館	3コート 本館	4コート 本館	5コート 本館	6コート 本館	7コート 本館	8コート 本館	9コート 本館	10コート 本館	11コート 本館	12コート 本館	13コート 補助館	14コート 補助館	15コート 補助館
A グループ	8:05~ 8:13	ラ・ サール	開陽	甲南	志學館	鹿児島	鹿児島 玉龍	鹿児島 工業	鹿児島 高等特別 支援	鹿児島 実業	鹿児島 商業	鹿児島 情報	鹿児島 中央	錦江湾	鹿児島南	松陽
B グループ	8:13~ 8:21	伊集院	鶴丸	武岡台	明桜館	樟南	穎娃	加世田 常潤	加世田	薩南工業	山川	指宿	指宿商業	鹿児島 水産	川辺	鳳凰
C グループ	8:21~ 8:29	薩摩中央	串木野	市来農芸	神村学園	吹上	出水工業	出水	出水商業	川薩 清修館	川内	川内商工	鶴翔	伊佐農林	加治木	加治木 工業
C グループ	8:29~ 8:37	蒲生	国分	鹿児島 高専	大口	隼人工業	霧島	串良商業	志布志	鹿屋工業	鹿屋	鹿屋中央	鹿屋農業			
D グループ	8:37~ 8:45	曾於	南大隅	屋久島	種子島	種子島 中央	奄美	沖永良部	喜界	大島	大島北	与論				

個人戦が残っている生徒

男子		1コート 本館	2コート 本館	3コート 本館	4コート 本館	5コート 本館	6コート 本館	7コート 本館	8コート 本館	9コート 本館	10コート 本館	11コート 本館	12コート 本館	13コート 補助館	14コート 補助館	15コート 補助館
A グループ	8:03~ 8:10	開陽	錦江湾	甲南	志學館	鹿児島 玉龍	鹿児島 工業	鹿児島	鹿児島 情報	鹿児島 実業	鹿児島 純心	鹿児島 女子	鹿児島 中央	鹿児島東	鹿児島南	松陽
B グループ	8:10~ 8:17	樟南	鶴丸	武岡台	明桜館	鹿児島 高等特別 支援	穎娃	加世田 常潤	加世田	薩南工業	山川	指宿	指宿商業	鹿児島 水産	川辺	鳳凰
C グループ	8:17~ 8:24	枕崎	伊集院	串木野	市来農芸	神村学園	吹上	薩摩中央	出水	出水商業	出水中央	川薩 清修館	川内	川内商工	鶴翔	野田女子
C グループ	8:24~ 8:31	伊佐農林	加治木	加治木 工業	蒲生	国分	国分中央	大口	大口明光	隼人工業	福山	霧島	串良商業			
D グループ	8:31~ 8:38	志布志	鹿屋女子	鹿屋	鹿屋中央	尚志館	南大隅	屋久島	種子島	種子島 中央	奄美	沖永良部	喜界			
E グループ	8:38~ 8:45	大島	与論													

8:10
開始
8:20
交代
8:30
交代
8:40
終了

2018年度 高校総体 男子 :バドミントン

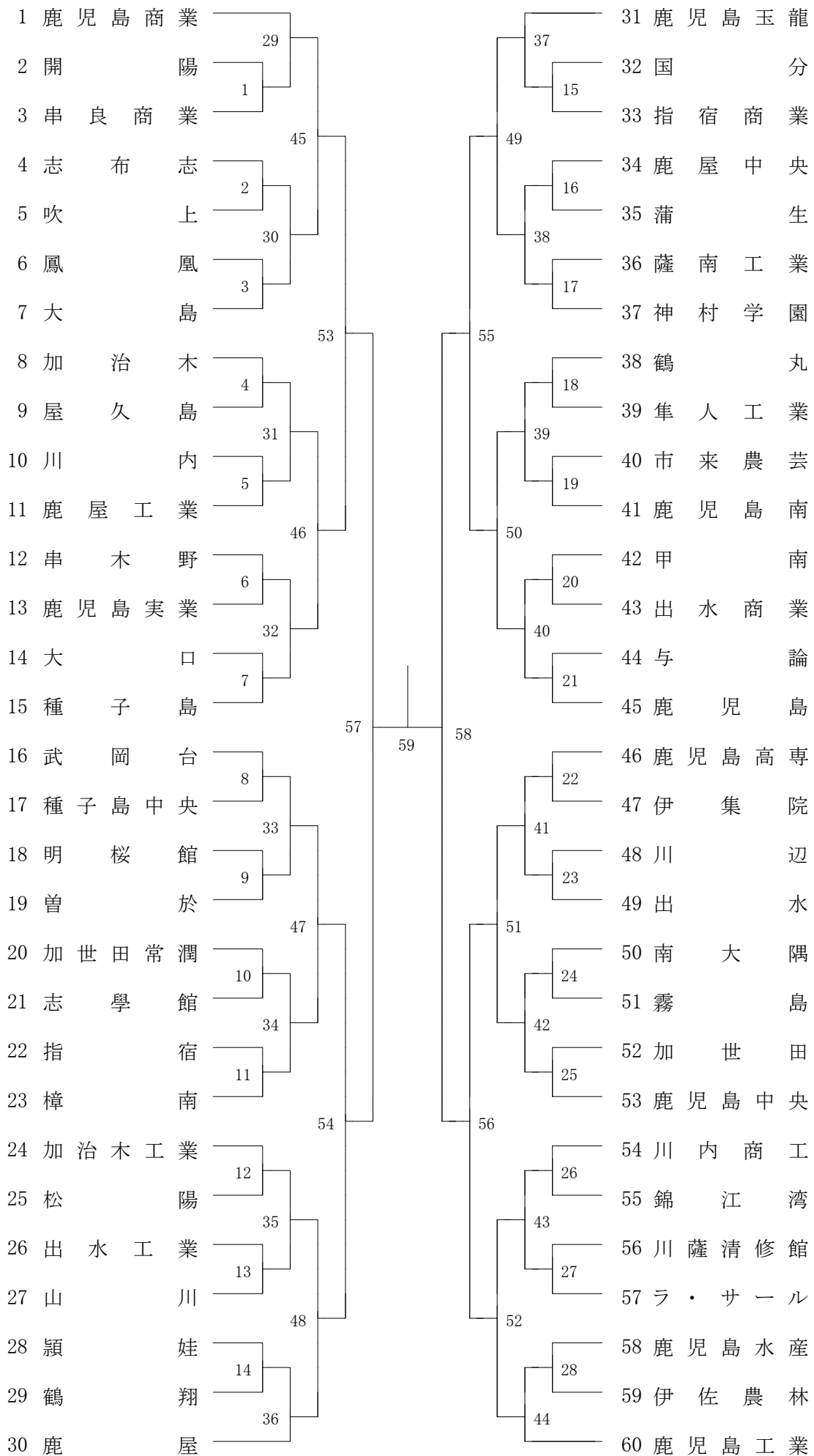

2018年度 高校総体 女子 :バドミントン

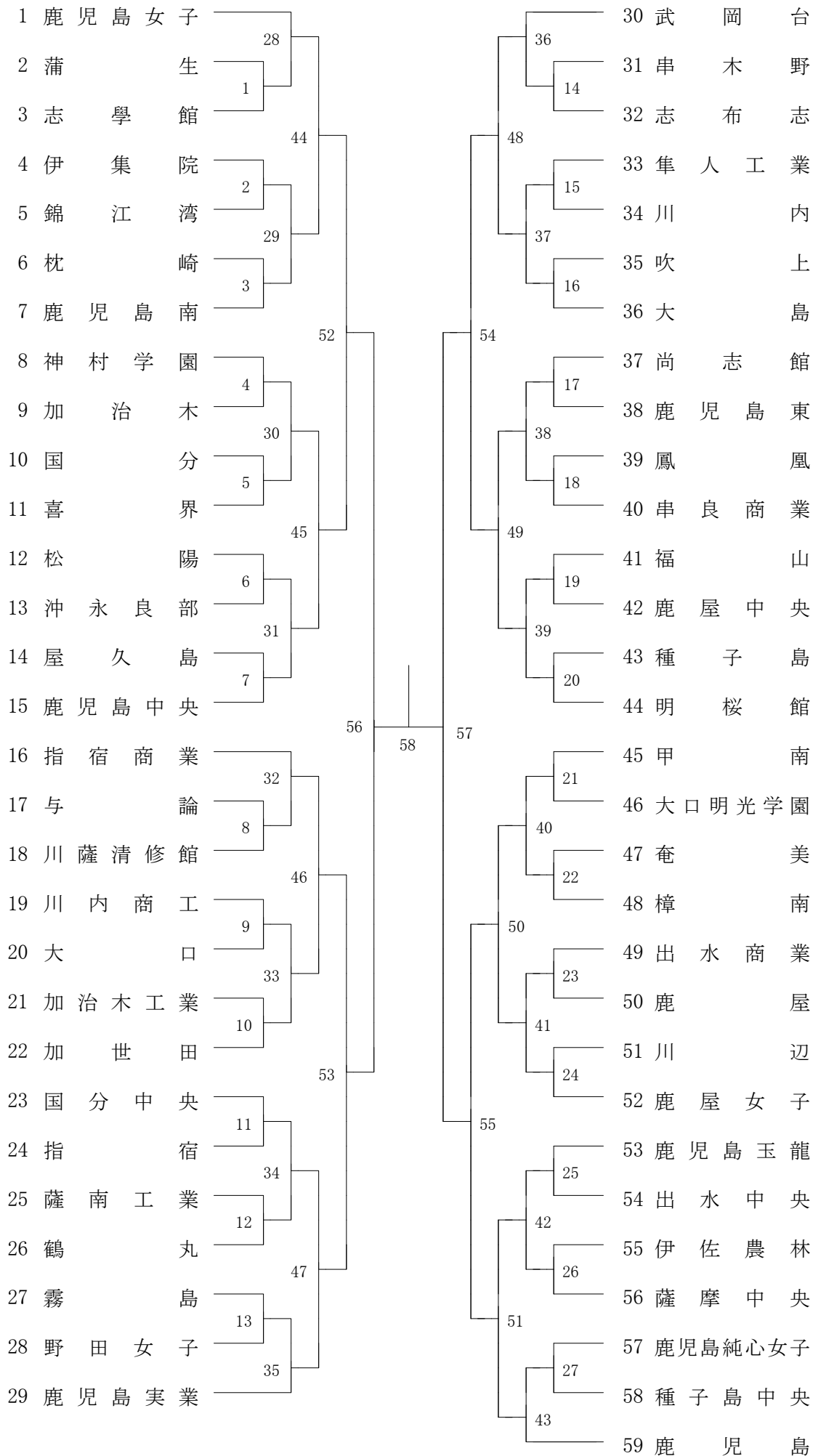

2018年度 高校総体 男子 ダブルス :バドミントン

第1ブロック

1	廣弥水	瀬占	泰士	生崎	(鹿)	児	島	商	業)	105
2	水森	迫満	繁	希	(類)		娃			1
3	川長	原友	大	輝	(加)	治	木	工	業)	169
4	元坂	山	幸	吾	(加)	世	田	常	潤)	2
5	柳山	岡田	元	介	(与)		論			106
6	池桐	原間	尚	哉	(川)	薩	清	修	館)	3
7	中白	石塚	尚	輔	(山)		川			4
8	手宮	岡尾	海	貴	(鹿)	屋	工	業)		107
9	永森	山本	和	太	(伊)	佐	農	林)		5
10	鶴中	龍門	優	平	(薩)	南	工	業)		170
11	東内	龍門	一	太	(薩)	摩	中	央)		6
12	愛黒	甲木	謙	信	(薩)		生			108
13	外中	園留	謙	尖	(鶴)		丸			7
14	大久	村田	和	吾	(神)	村	学	園)		217
15	山柳	元	和	吾	(鹿)	児	島			109
16	柳堂	道元	健	光	(大)		口			8
17	印岡	元谷	海	光	(松)		陽			171
18	長上	國鹿	一	磨	(錦)	江	湾)			9
19	入辰	鹿己	警	良	(喜)	界				110
20	染尾	川功	亮	史	(鶴)		翔			10
21	荒大	崎川	亮	万	(武)	岡	台)			202
22	黒揚	徳木	野	太	(志)	学	館)			11
23	安原	野藤	宗	郎	(集)	人	工	業)		111
24	伊中	藤禮	清	哉	(市)	来	農	芸)		12
25	西永	田宙	堅	斗	(国)		分)			172
26	徳大	坪水	賢	亮	(指)	宿	商	業)		13
27	冷岩	水崎	亮	亮	(加)	治	木			112
28	白坂	川新	圭	大	(鹿)	児	島	玉	龍)	
29	東	條	圭	大	(鹿)	児	島	玉	龍)	

第2ブロック

30	瀬山	拓	人	(種)	子	島				113
31	徳大	山田	陸	翔	(曾)		於			14
32	有川	木口	太	樹	(鹿)	児	島	高	専)	173
33	住日	田尚	弥	連	(鹿)	児	島	高	等	15
34	古田	川原	元	太	(川)		内)			114
35	山浦	元進	友	敬	(鹿)	児	島	中	央)	16
36	福福	村永	知	明	(鹿)	屋	中	央)		17
37	福福	野之	斗	成	(伊)		集	院)		115
38	西南	南田	中	島	(出)	水	工	業)		18
39	小松	元松	新	上	(鹿)	児	島	実	業)	19
40	松若	元松	新	上	(鹿)	児	島	実	業)	116
41	元園	元尾	山	下	(南)	大	隅)			20
42	堂福	峰高	星	松	(鹿)	児	島	工	業)	117
43	高星	松下	野	追	(屋)	久	島)			21
44	坂柳	沙堂	中	宮	(開)		陽)			175
45	伊山	永福	恒	和	(川)	内	商	工)		22
46	元留	留成	原	追	(志)	布	志)			118
47	元留	留成	原	追	(鹿)	児	島	南)		23
48	元留	留成	原	追	(鹿)	児	島	南)		24
49	元留	留成	原	追	(鹿)	児	島	南)		119
50	元留	留成	原	追	(鹿)	児	島	南)		25
51	元留	留成	原	追	(鹿)	児	島	南)		176
52	元留	留成	原	追	(鹿)	児	島	南)		26
53	元留	留成	原	追	(鹿)	児	島	南)		120
54	元留	留成	原	追	(鹿)	児	島	南)		27
55	元留	留成	原	追	(鹿)	児	島	南)		28
56	元留	留成	原	追	(鹿)	児	島	南)		29
57	元留	留成	原	追	(鹿)	児	島	南)		30
58	元留	留成	原	追	(鹿)	児	島	南)		31

第3ブロック

59	谷高	駿	和	力	(鹿)	児	島	工	業)	121
60	米湯	川健	太	丸	(鹿)	屋	中	央)		27
61	神田	山下	大	勝	(出)	水	商	業)		177
62	山宮	日高	柳	斗	(沖)	永	良	部)		28
63	小松	古	富	賢	(種)	子	島)			122
64	古峯	高丸	石	松	(曾)		於			29
65	高丸	石松	走	島	(加)	治	木	工	業)	205
66	石松	走	島	大	(国)		分)			30
67	石松	走	島	大	(川)	内	商	工)		123
68	江松	原東	上	尾	(武)	岡	台)			31
69	江松	原東	上	尾	(出)	水	工	業)		178
70	江松	原東	上	尾	(川)		辺)			32
71	江松	原東	上	尾	(甲)		南)			124
72	江松	原東	上	尾	(出)	水	工	業)		33
73	江松	原東	上	尾	(鶴)		丸)			219
74	江松	原東	上	尾	(指)	宿	商	業)		125
75	江松	原東	上	尾	(開)		陽)			34
76	江松	原東	上	尾	(神)	村	学	園)		179
77	江松	原東	上	尾	(鹿)	児	島	玉	龍)	35
78	江松	原東	上	尾	(鹿)	児	島	水	産)	126
79	江松	原東	上	尾	(鶴)		翔)			36
80	江松	原東	上	尾	(明)	桜	館)			206
81	江松	原東	上	尾	(川)	薩	清	修	館)	37
82	江松	原東	上	尾	(伊)		集	院)		127
83	江松	原東	上	尾	(吹)		上)			38
84	江松	原東	上	尾	(奄)		美)			180
85	江松	原東	上	尾	(市)	来	農	芸)		39
86	江松	原東	上	尾	(鹿)	児	島	高	専)	128
87	江松	原東	上	尾	(鹿)	児	島	高	専)	

第4ブロック

88	松折	山	紘	太	(薩)	南	工	業)		129
89	永濱	山	佳	祐	(種)	子	島	中	央)	40
90	永濱	山	佳	祐	(鹿)	児	島			181
91	永濱	山	佳	祐	(串)	良	商	業)		41
92	永濱	山	佳	祐	(串)	木	野)			130
93	永濱	山	佳	祐	(ラ)		サ	一	ル)	42
94	永濱	山	佳	祐	(南)	大	隅)			43
95	永濱	山	佳	祐	(鹿)	児	島	実	業)	131
96	永濱	山	佳	祐	(類)		娃)			44
97	永濱	山	佳	祐	(志)	布	志)			132
98	永濱	山	佳	祐	(屋)	久	島)			45
99	永濱	山	佳	祐	(伊)	佐	農	林)		100
100	永濱	山	佳	祐	(加)	世	田)			101
101	永濱	山	佳	祐	(大)		島)			102
102	永濱	山	佳	祐	(鹿)	児	島	中	央)	46
103	永濱	山	佳	祐	(山)		川)			133
104	永濱	山	佳	祐	(集)	人	工	業)		47
105	永濱	山	佳	祐	(与)		論)			106
106	永濱	山	佳	祐	(大)		口)			107
107	永濱	山	佳	祐	(川)		内)			108
108	永濱	山	佳	祐	(鹿)	児	島	南)		109
109	永濱	山	佳	祐	(霧)		島)			110
110	永濱	山	佳	祐	(錦)	江	湾)			111
111	永濱	山	佳	祐	(鳳)		風)			112
112	永濱	山	佳	祐	(加)	治	木)			113
113	永濱	山	佳	祐	(松)		陽)			114
114	永濱	山	佳	祐	(鹿)	屋	工	業)		115
115	永濱	山	佳	祐	(樟)		南)			116
116	永濱	山	佳	祐	(鹿)	児	島	商	業)	

2018年度 高校総体 男子ダブルス :バドミントン

第5ブロック

Table of badminton doubles matches for Block 5, listing player names, schools, and scores.

第6ブロック

Table of badminton doubles matches for Block 6, listing player names, schools, and scores.

第7ブロック

Table of badminton doubles matches for Block 7, listing player names, schools, and scores.

第8ブロック

Table of badminton doubles matches for Block 8, listing player names, schools, and scores.

第1ブロック

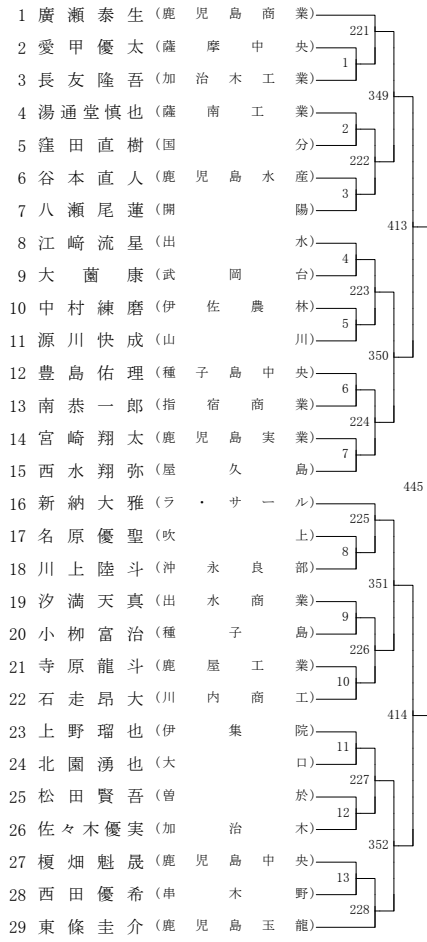

第2ブロック

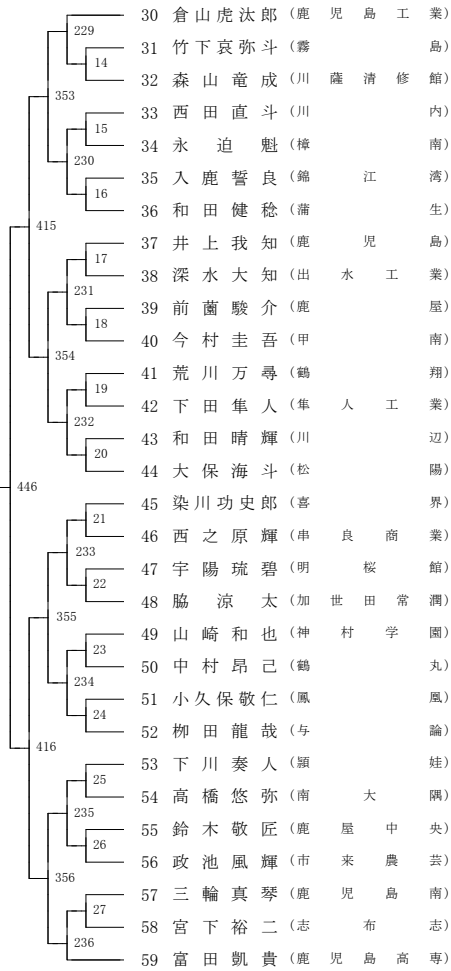

第3ブロック

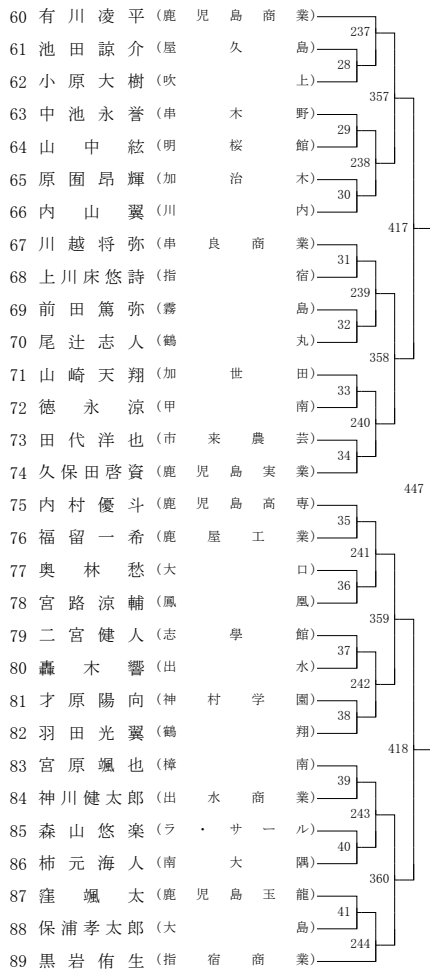

第4ブロック

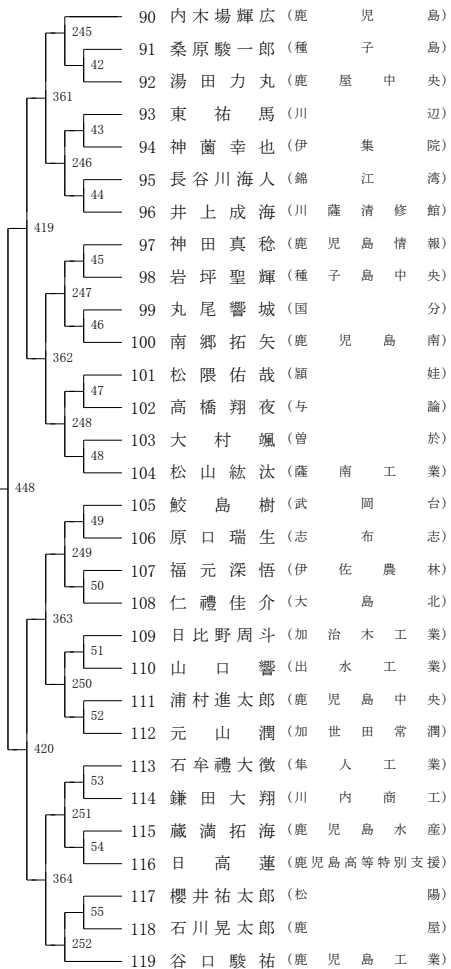

第5ブロック

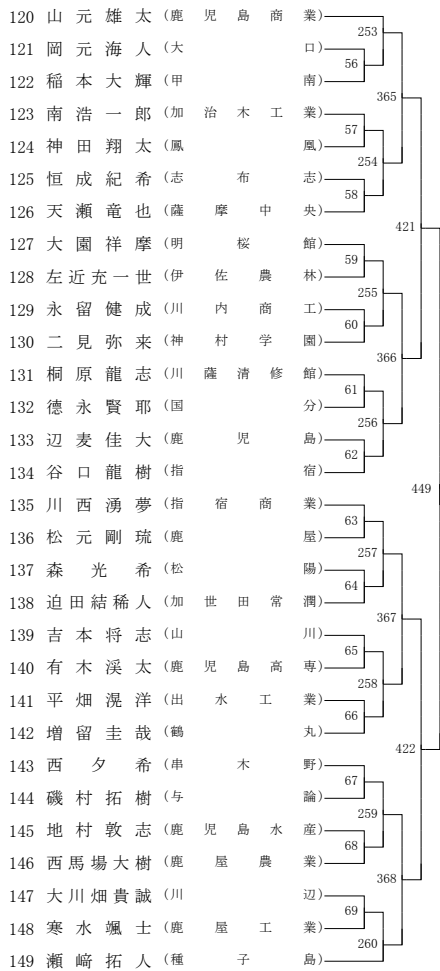

第6ブロック

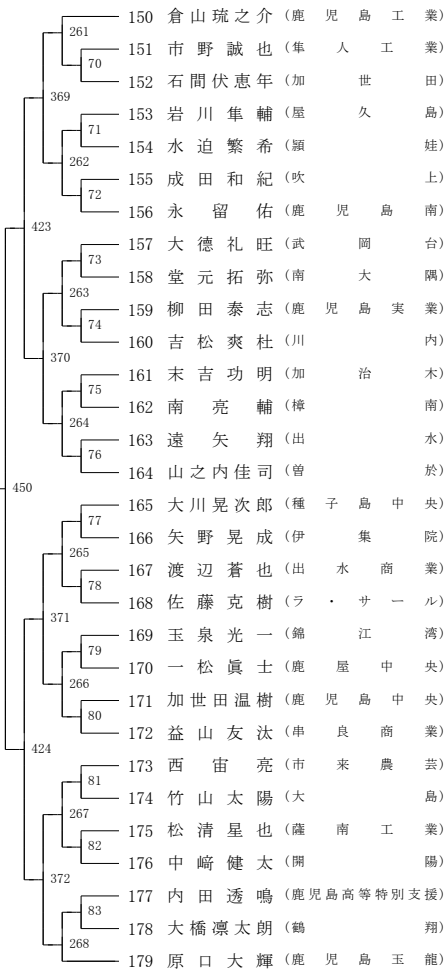

第7ブロック

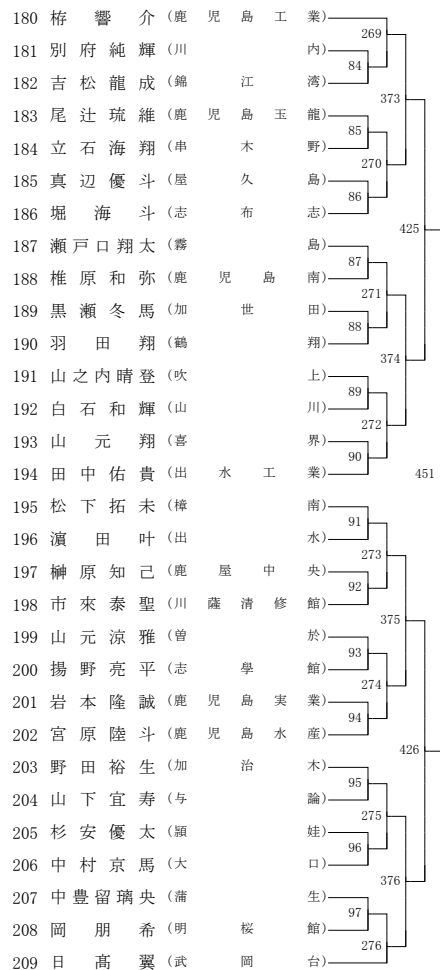

第8ブロック

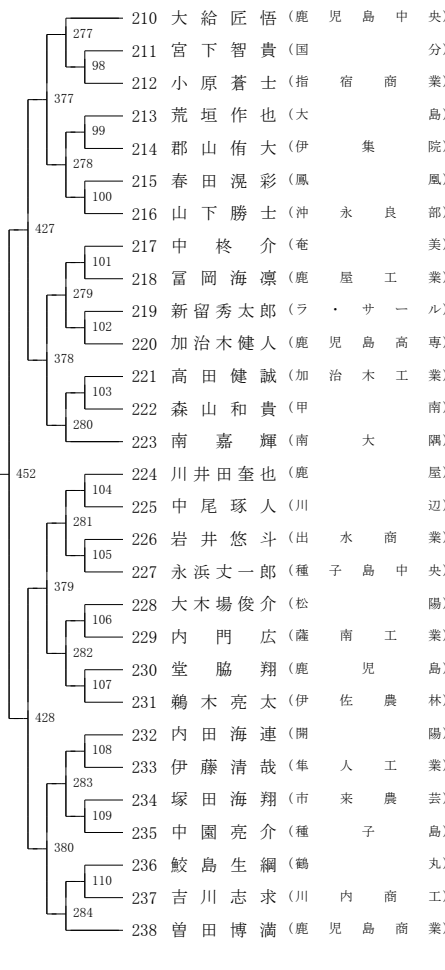

第9ブロック

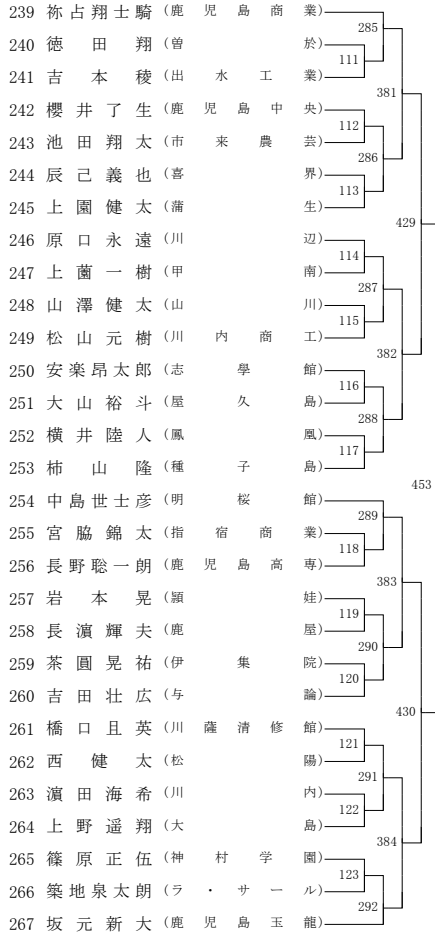

第10ブロック

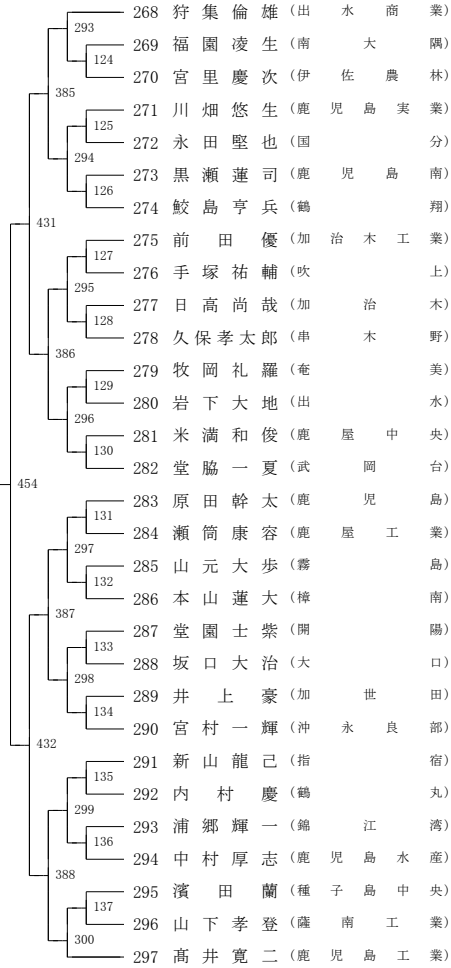

第11ブロック

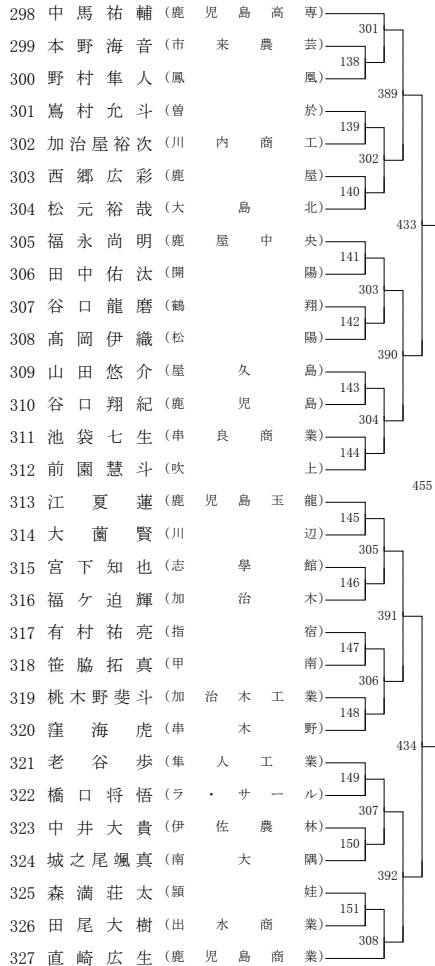

第12ブロック

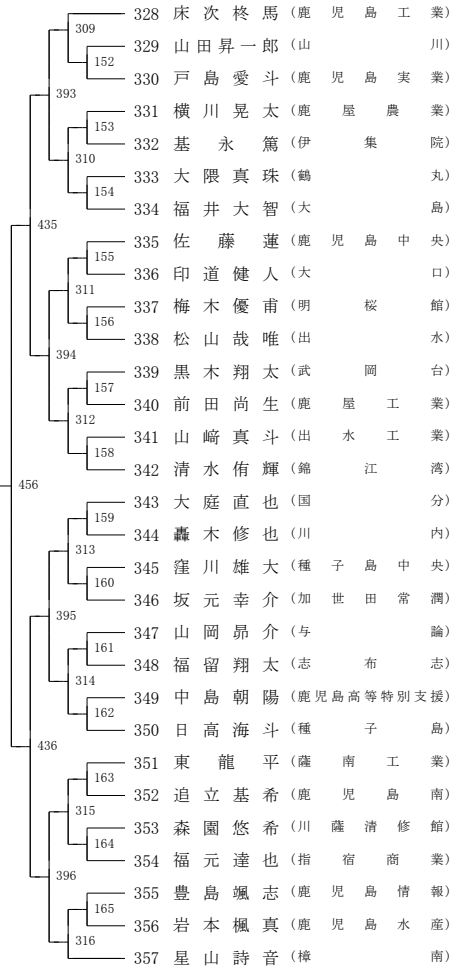

第 13 ブロック

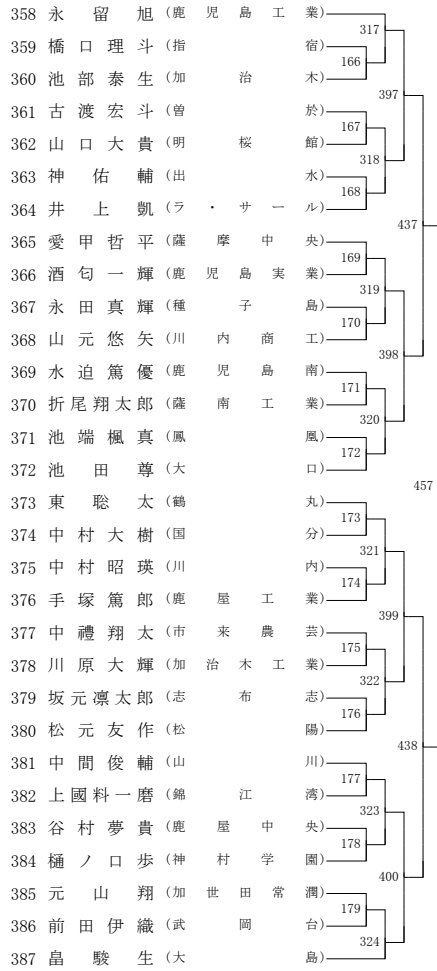

第 14 ブロック

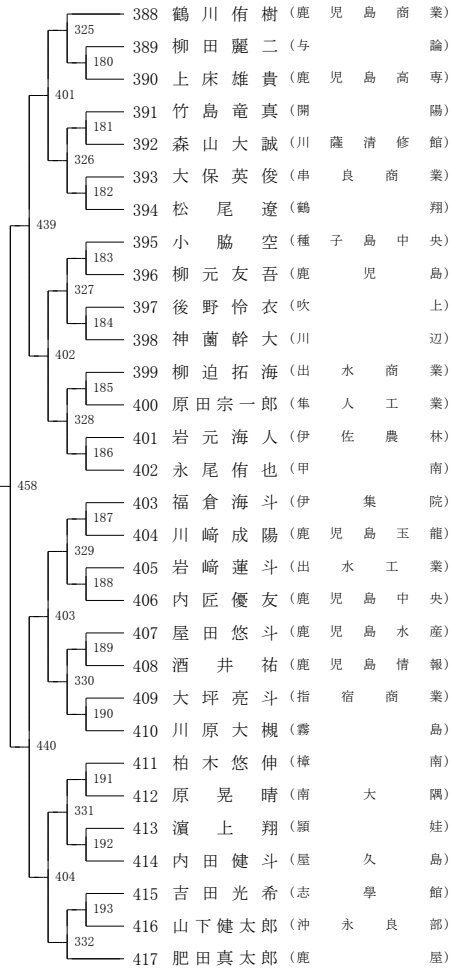

第 15 ブロック

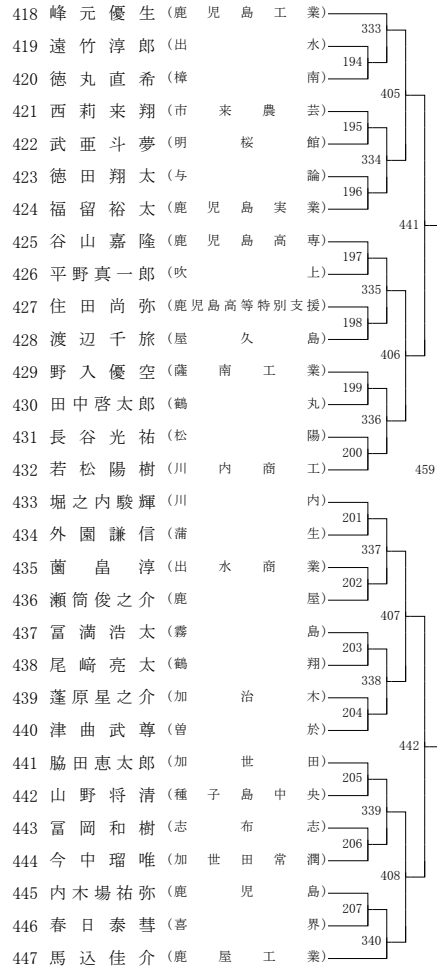

第 16 ブロック

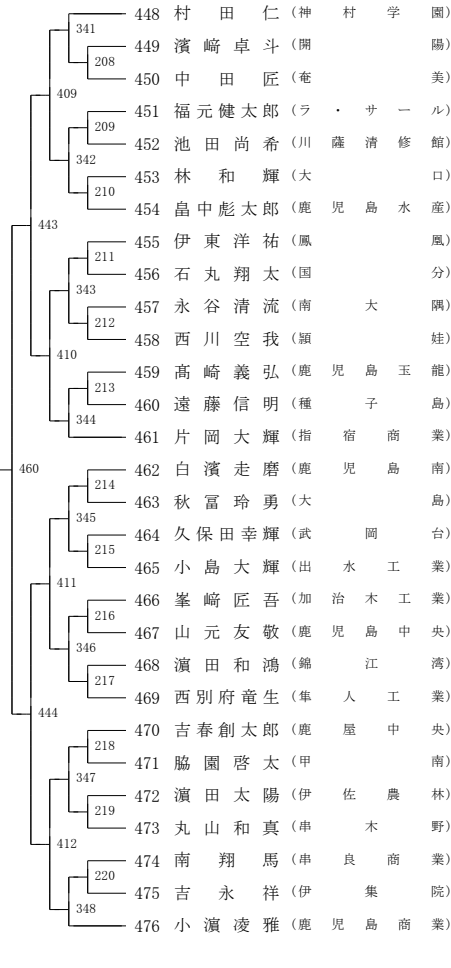

2018年度 高校総体 女子ダブルス :バドミントン

第1ブロック

1	藤田 菜桃	(鹿 児 島 女 子)	98
2	山下 西 瑚	(串 木 野)	1
3	永豊 雛風	(喜 界)	162
4	久脇 永田	(鹿 児 島 高 等 特 別 支 援)	2
5	原 唯 玲	(川 内 商 工)	99
6	小本 摘 奈	(鹿 屋)	3
7	今 優 奈	(指 宿)	194
8	木 里 美 真	(鹿 児 島 南)	4
9	飯 浦 幡 尾	(出 水 商 業)	100
10	黒山 菜 々	(加 治 木 工 業)	5
11	石 智 奈	(志 学 館)	163
12	神 楓 莉	(鹿 児 島 東)	6
13	青 山 和 香	(加 治 木)	101
14	吉 箕 野 輪	(大 島)	7
15	窪 福 田 有 美	(国 分 中 央)	102
16	塩 川 元 友	(甲 南)	8
17	島 小 日 叶	(松 陽)	164
18	勝 野 村 元	(川 内 上)	9
19	西 木 立 立	(国 分)	103
20	川 上 咲 菜	(川 辺)	10
21	湯 大 鐘	(伊 佐 農 林)	11
22	鎌 中 村 川	(鶴 丸)	104
23	小坂 瑞 千	(明 桜 館)	12
24	塘 岩 寺 殿	(鹿 子 島 中 央)	13
25	白 渡 平 里 さ 戸	(尚 志 館)	105

第2ブロック

30	山 村 大 有	(指 宿 商 業)	106
31	田 原 美 美	(神 村 学 園)	14
32	山 田 久 美	(鹿 屋 女 子)	166
33	山 口 七 菜	(開 陽)	15
34	内 中 菜 菜	(大 口)	107
35	木 未 悠	(錦 江 湾)	16
36	花 留 千 香	(鳳 凰)	196
37	松 玲 唯	(野 田 女 子)	17
38	西 門 美 空	(種 子 島)	108
39	中 上 美 奈	(奄 美)	18
40	塩 濱 井 上	(加 世 田)	167
41	五 井 下 美	(大 口 明 光 学 園)	19
42	久 上 手 千 綾	(志 布 志)	109
43	田 野 真 小 史	(武 岡 台)	110
44	堀 内 鈴 嘉	(鹿 児 島 中 央)	20
45	菅 川 林 萌	(鹿 屋 中 央)	168
46	小 西 日 優	(川 薩 清 修 館)	21
47	村 田 菜 々	(福 山)	111
48	山 口 紅 花	(鹿 児 島 玉 龍)	22
49	東 山 條 田	(伊 集 院)	112
50	山 崎 野 下	(沖 永 良 部)	23
51	坂 山 永 久	(薩 南 工 業)	113
52	田 木 亜 七	(鹿 児 島 実 業)	24
53	岡 原 和 奈	(出 水 中 央)	169
54	野 山 原 中	(鹿 児 島 純 心 女 子)	25
55	福 仁 原 糸 南	(蒲 生)	113
56	井 有 百	(与 論)	113
57	藤 木 若 華	(鹿 児 島)	113

第3ブロック

58	種 田 良 彩	(武 岡 台)	114
59	黒 元 舞 香	(志 学 館)	26
60	坂 大 久 保 愛	(川 内)	170
61	島 瀬 平 下 野	(鹿 児 島 水 産)	27
62	竹 池 野 步	(鹿 屋 中 央)	115
63	新 林 井 喜 美	(川 辺)	28
64	平 朝 池 本 美 伶	(奄 美)	198
65	阪 飯 菜 七	(国 分 中 央)	29
66	大 江 屋 風 紗	(樟 南)	116
67	外 園 千 尋	(蒲 生)	30
68	神 永 永 貴	(鹿 児 島 中 央)	171
69	新 野 屋 由 紀	(川 内 商 工)	31
70	依 塚 奈 美	(枕 崎)	117
71	赤 井 悠 美	(甲 南)	212
72	菅 井 悠 美	(鹿 児 島)	118
73	山 川 綾 紗	(鹿 児 島 情 報)	32
74	安 野 田 彩 友	(加 治 木)	172
75	小 城 山 元	(串 木 野)	33
76	岩 矢 野 元	(鹿 屋 女 子)	119
77	脇 本 田 菜 桃	(鹿 児 島 玉 龍)	34
78	吉 藏 前 城	(国 分)	35
79	上 荒 源 宝	(錦 江 湾)	120
80	田 田 中 信 口	(指 宿)	36
81	田 重 湯 永	(吹 上)	173
82	砂 江 一 上	(霧 島)	37
83	江 上 宮 原 利	(野 田 女 子)	37
84	一 上 玉 香	(加 世 田)	121
85	香 百 香	(鹿 児 島 実 業)	121

第4ブロック

86	直 崎 京 花	(大 島)	122
87	中 島 心 奈	(鹿 児 島 純 心 女 子)	38
88	脇 菜 智 七	(福 山)	174
89	上 野 山 村 莉	(集 人 工 業)	39
90	内 林 長 崎 谷	(明 桜 館)	123
91	今 松 遠 村	(指 宿 商 業)	40
92	山 田 明 日	(与 論)	200
93	池 木 日 南	(出 水)	41
94	脇 美 南 海	(伊 集 院)	124
95	宇 野 都 吉	(伊 佐 農 林)	42
96	有 迫 田 友 梨	(種 子 島 中 央)	175
97	木 下 前 水	(加 世 田 常 潤)	43
98	下 田 頭 田	(大 口)	125
99	坂 岡 元 才	(神 村 学 園)	100
100	元 坂 福 留	(出 水 中 央)	126
101	元 留 田 舞 佑	(鶴 丸)	44
102	野 田 流 花	(鹿 屋)	176
103	池 田 井 上	(喜 界)	45
104	酒 井 真 耶	(鳳 凰)	127
105	比 榎 本 元	(種 子 島)	46
106	福 有 小 野	(顯 娃)	201
107	野 花 渡 岡	(出 水 商 業)	47
108	長 指 白 寺	(屋 久 島)	128
109	武 武 武 武	(薩 摩 中 央)	48
110	武 武 武 武	(市 来 農 芸)	177
111	武 武 武 武	(沖 永 良 部)	49
112	武 武 武 武	(鹿 児 島 南)	129
113	武 武 武 武	(鹿 児 島 女 子)	113

2018年度 高校総体 女子ダブルス バドミントン

第5ブロック

Table of badminton doubles matches for Block 5, listing player names, schools, and scores.

第6ブロック

Table of badminton doubles matches for Block 6, listing player names, schools, and scores.

第7ブロック

Table of badminton doubles matches for Block 7, listing player names, schools, and scores.

第8ブロック

Table of badminton doubles matches for Block 8, listing player names, schools, and scores.

2018年度 高校総体 女子 シングルス :バドミントン

第1ブロック

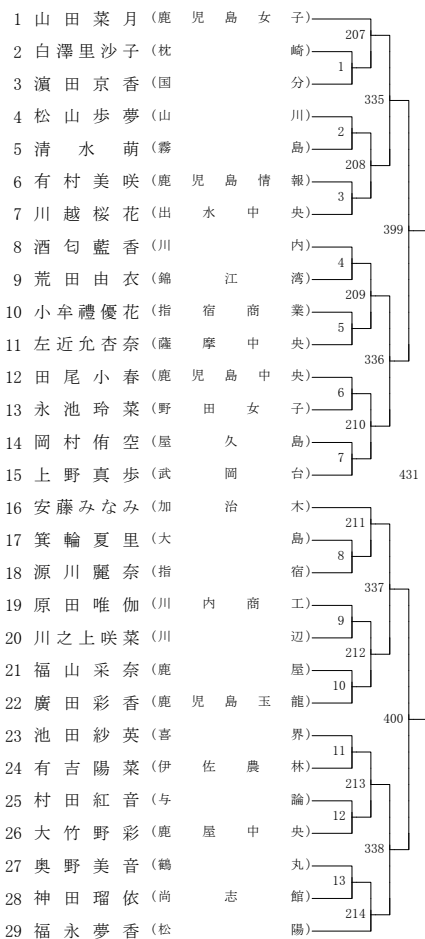

第2ブロック

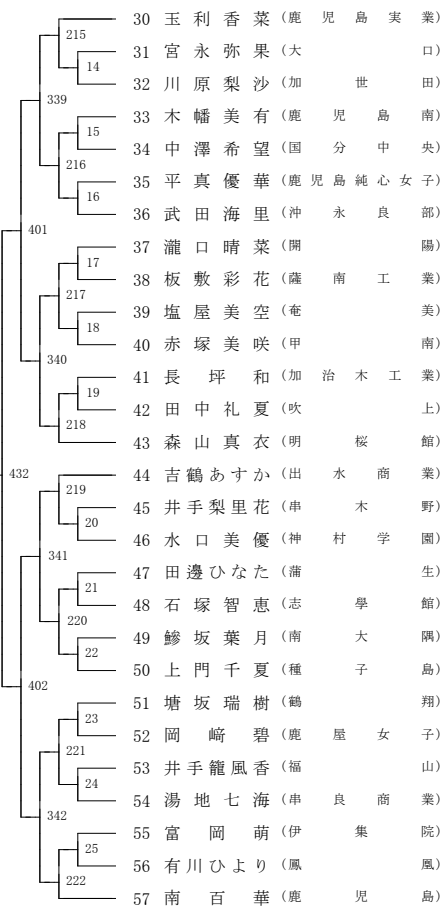

第3ブロック

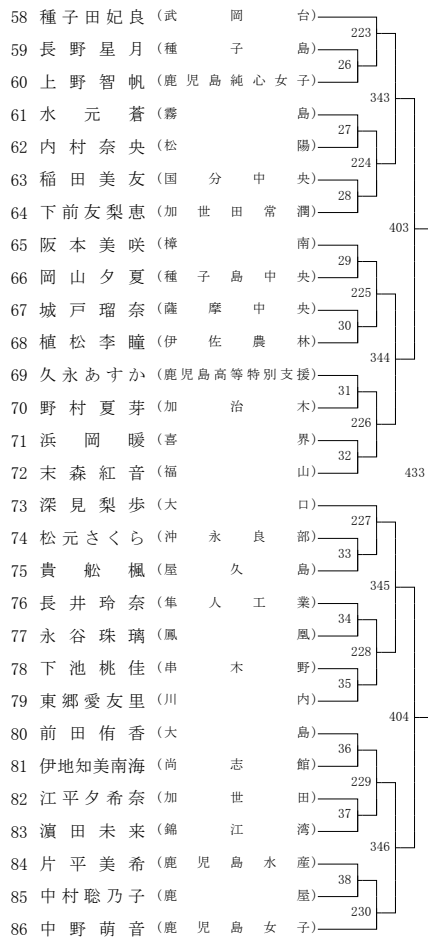

第4ブロック

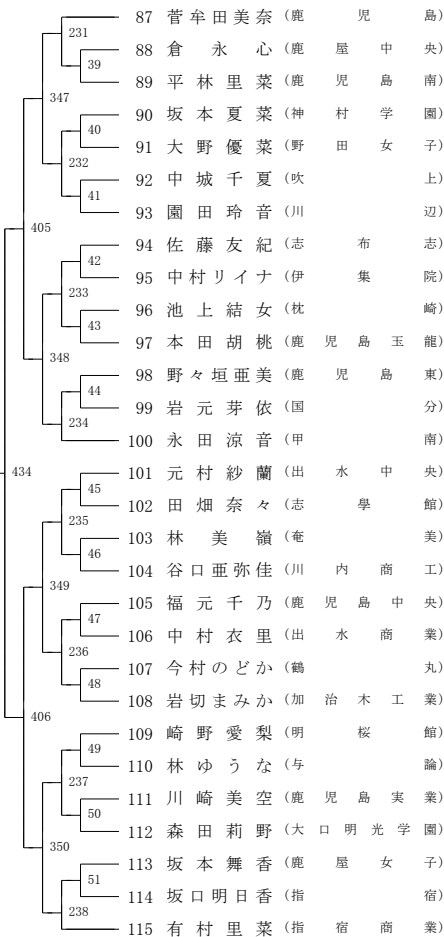

2018年度 高校総体 女子 シングルス :バドミントン

第5ブロック

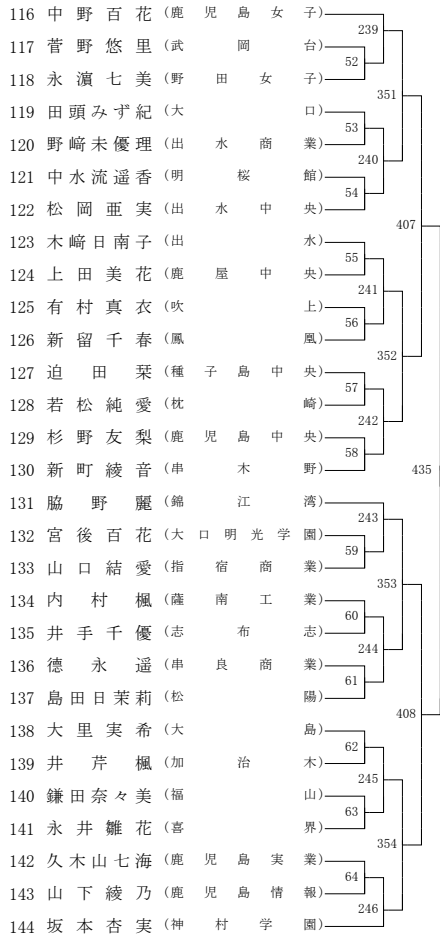

第6ブロック

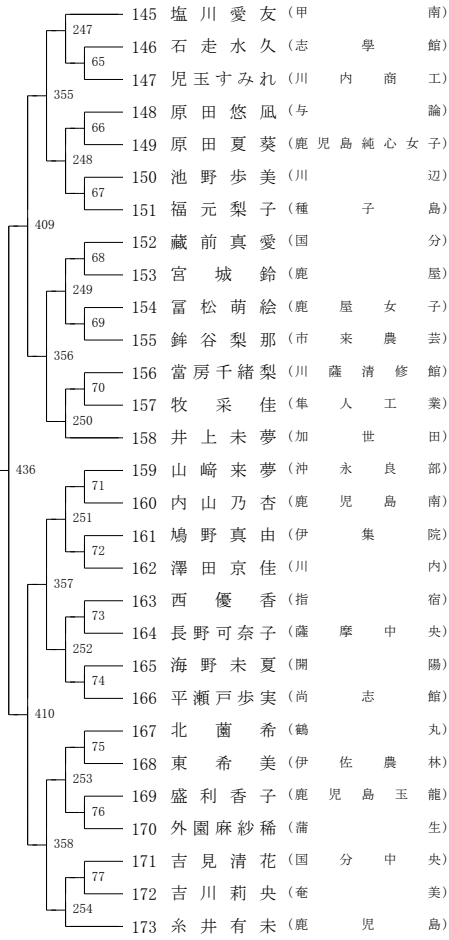

第7ブロック

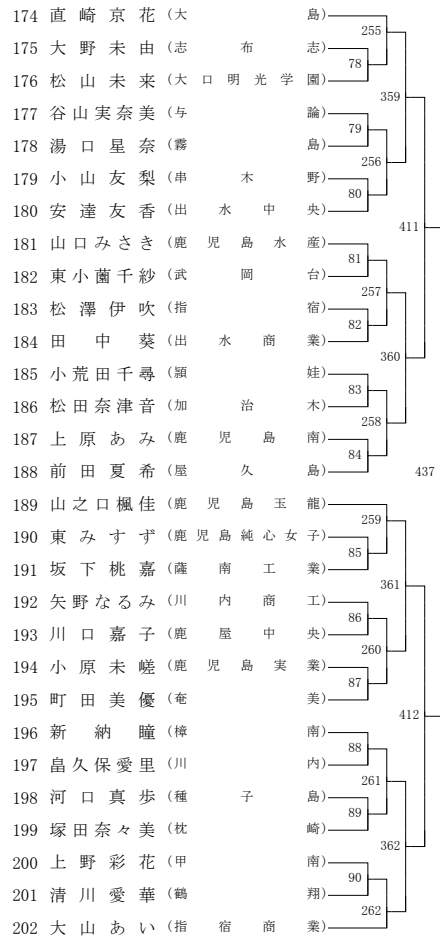

第8ブロック

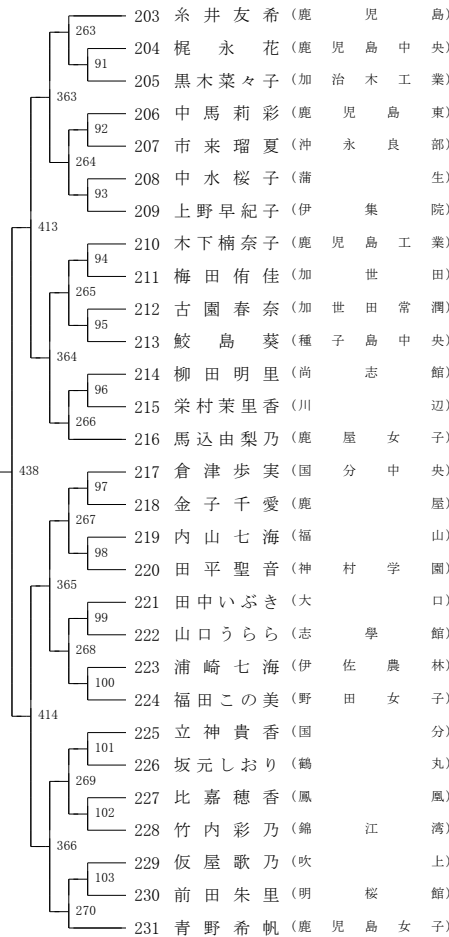

2018年度 高校総体 女子 シングルス :バドミントン

第9ブロック

232	後藤 るみ (鹿児島女子)	271
233	武原 美希 (大島)	104
234	小村 陽香 (出水中央)	367
235	今屋 奈穂子 (伊集院)	105
236	神川 千尋 (鹿児島中央)	272
237	小田 菜摘 (鹿屋)	106
238	福留 舞子 (鶴丸)	415
239	白坂 かえで (市来農業)	107
240	宝代 真海 (指宿)	273
241	川崎 真尋 (野田女子)	108
242	山ノ内 杏津実 (鹿児島)	368
243	福澤 りか (蒲生)	109
244	岩下 千花 (鶴翔)	274
245	有馬 朱香 (吹上)	110
246	杉田 百花 (国分)	439
247	西村 愛深 (種子島)	275
248	湯田 蒼 (枕崎)	111
249	福菌 うらら (薩摩中央)	369
250	梅田 侑実 (加世田)	112
251	高田 楓 (与論)	276
252	福山 美優 (川薩清修館)	113
253	池田 亜加音 (大口)	416
254	田畑 知南 (川辺)	114
255	本田 美華 (喜界)	277
256	花山 夏帆 (出水商業)	115
257	濱田 陽奈子 (志学館)	370
258	寺川 咲 (種子島中央)	116
259	池畑 麻衣 (錦江湾)	278
260	喜多 末吏 (指宿商業)	451

第10ブロック

261	上原 百世 (鹿児島実業)	279
262	木幡 玲美 (川内商工)	117
263	月足 梨沙 (神村学園)	371
264	平 怜奈 (奄美)	118
265	前田 由貴 (鹿屋中央)	280
266	今村 美優 (伊佐農林)	119
267	渡辺 柚子葉 (屋久島)	417
268	松崎 菜緒 (甲南)	120
269	福元 叶 (薩南工業)	281
270	寺原 志緒 (沖永良部)	121
271	勝野 玲奈 (川内)	372
272	脇田 芹菜 (鹿児島玉龍)	122
273	窪田 有真 (国分中央)	282
274	田中 友紀乃 (鹿児島純心女子)	440
275	山下 愛彩美 (加治木工業)	123
276	山元 恵理 (志布志)	283
277	渡邊 さくら (尚志館)	124
278	中村 瑞希 (鳳凰)	373
279	安田 朋代 (加治木)	125
280	黒木 美優 (明桜館)	284
281	木原 七海 (串木野)	126
282	藤田 つばめ (松陽)	418
283	池脇 彩香 (出水)	127
284	植田 千尋 (武岡台)	285
285	鈴木 里穂 (鹿屋女子)	128
286	大江 菜七華 (樟南)	374
287	南川 ひなた (串良商業)	129
288	中馬 花芽 (福山)	286
289	木浦 里奈 (鹿児島南)	452

第11ブロック

290	黒木 彩 (武岡台)	287
291	西馬場 日菜子 (川辺)	130
292	大西 桃代 (川内)	375
293	黒木 楓 (大口)	131
294	上村 天音 (串良商業)	288
295	櫛山 怜 (吹上)	132
296	中山 菜那 (沖永良部)	419
297	豊原 風花 (喜界)	133
298	若松 玲夢 (野田女子)	289
299	五反田 美月 (大口明光学園)	134
300	新留 由美 (頤娃)	376
301	中島 心優 (大島)	135
302	西村 悠香 (錦江湾)	290
303	金澤 歩佳 (国分中央)	136
304	才新 莉央 (出水中央)	441
305	知花 風香 (鳳凰)	291
306	茅野 朱星 (加世田)	137
307	山下 和津奈 (鹿児島純心女子)	377
308	岡部 和奏 (神村学園)	138
309	大重 音々 (明桜館)	292
310	九万田 瑠香 (鹿児島南)	139
311	濱畑 明日香 (出水商業)	420
312	榎本 明純 (種子島)	140
313	吉松 亜莉紗 (鹿児島情報)	293
314	小原 舞花 (伊集院)	141
315	堀内 七菜葉 (開陽)	378
316	柳田 妃菜 (薩南工業)	142
317	西村 瑚々奈 (串木野)	294
318	有川 花音 (甲南)	452

第12ブロック

319	榎本 あかり (鹿児島)	295
320	林田 弥唯 (鹿児島東)	143
321	湯口 郁弥 (霧島)	379
322	小牟禮 遥花 (指宿商業)	144
323	谷之口 怜圭 (鹿屋)	296
324	末盛 ひかり (川内商工)	145
325	中村 彩笑 (枕崎)	421
326	信岡 七海 (奄美)	146
327	脇田 春菜 (鹿児島高等特別支援)	297
328	東福美 咲 (国分)	147
329	川崎 真実 (尚志館)	380
330	山田 愛呼 (鹿児島実業)	148
331	中西 音乃 (薩摩中央)	298
332	遠山 明日香 (与論)	442
333	左近 允恵里香 (加世田常潤)	149
334	中崎 葉月 (鶴丸)	299
335	福田 真生 (鹿屋女子)	150
336	瀬下 蒼空 (鹿児島水産)	381
337	境田 うる美 (樟南)	151
338	菅原 鈴七 (鹿屋中央)	300
339	上門 音羽 (志学館)	152
340	池田 菜奈美 (志布志)	422
341	宇都 玲花 (伊佐農林)	153
342	堀之内 史歩 (鹿児島中央)	301
343	内村 未夢 (福山)	154
344	福田 菜々子 (鹿児島玉龍)	382
345	長井 怜菜 (加治木)	155
346	今福 杏奴 (松陽)	302
347	又木 若菜 (鹿児島女子)	452

第13ブロック

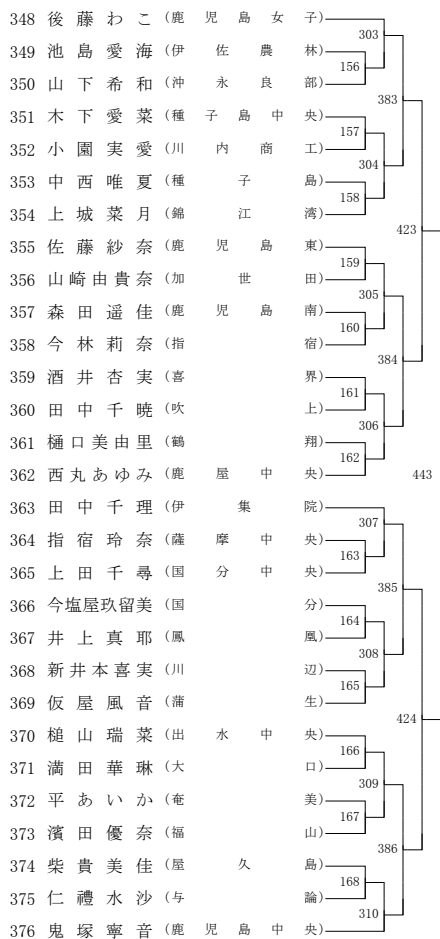

第14ブロック

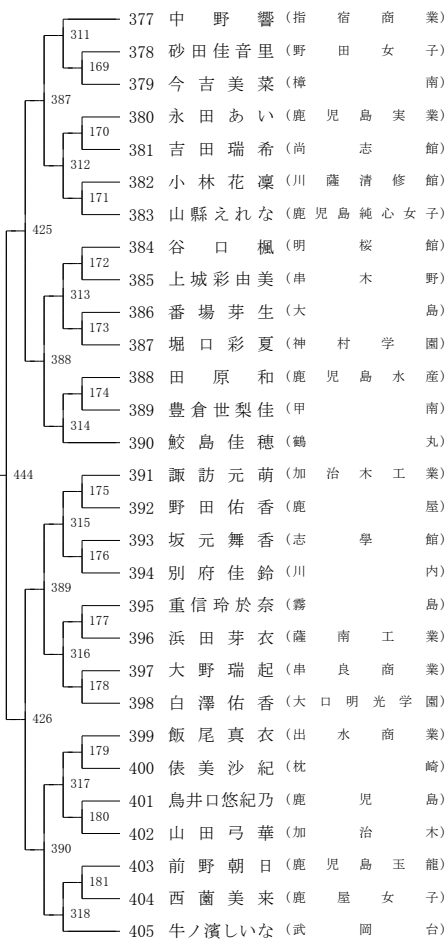

第15ブロック

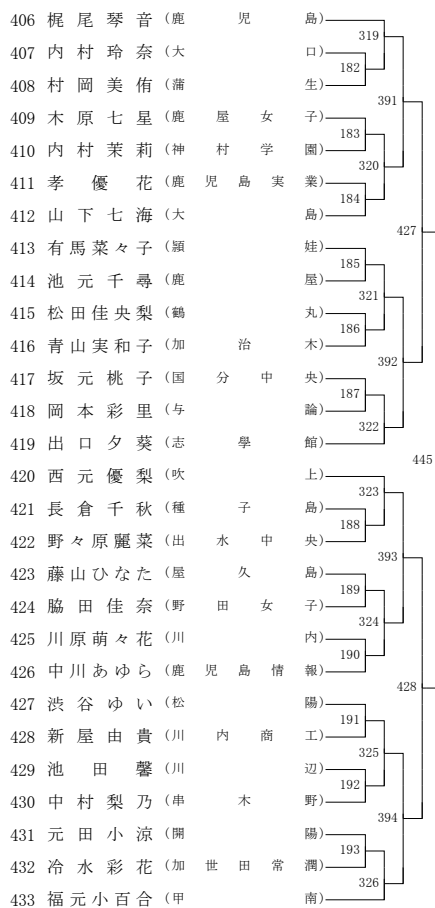

第16ブロック

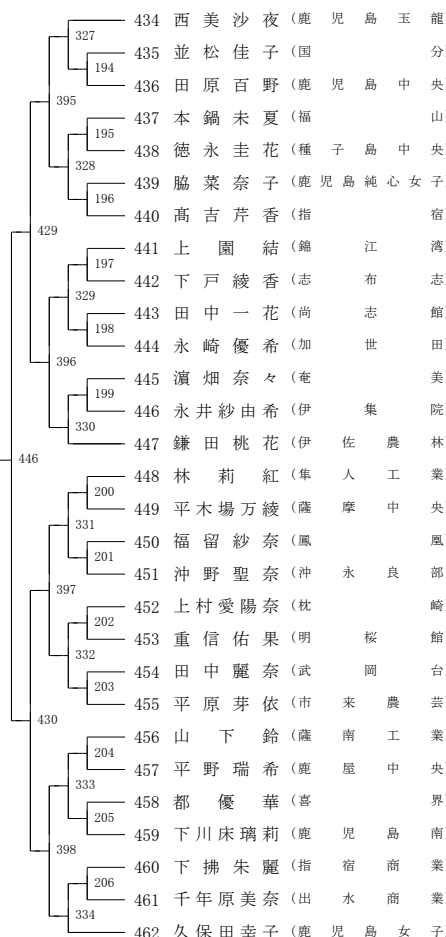

平成 30 年度 鹿児島県高校総合体育大会
第 53 回 鹿児島県高等学校バドミントン競技大会 監督会議資料

1. 日程

男子 5月21日(月)～5月23日(水)
 女子 5月24日(木)～5月26日(土)
 8:30 監督会議 桜島総合体育館補助体育館にて
 9:00 開会式 (男子5/21)(女子5/24)
 9:30 団体戦開始予定時刻 9:00 個人戦開始時刻

2. プログラムの配付について

- (1) 団体出場校に2部, 個人のみ出場校に1部ずつ同封。(販売用1部100円)
 (2) 注文をした学校はプログラム代金を本部にて納入してください。(大会初日13時～)

3. 学校対抗団体戦参加校負担金について

- (1) 男女別に, 1チーム1,000円を本部にて納入してください。(各日程初日13時～)

4. 競技上の注意

(1) 試合形式

団体戦

- ・団体戦1回戦の該当校は監督会議開始前オーダー用紙を提出してください。(本館大会本部へ)
- ・団体戦のメンバー変更は監督会議開始前までに提出してください。(本館大会本部へ)
- ・3ポイント先取で試合は打ち切ります。
- ・朝の練習割当は, プログラムP5
- ・3分間の公式練習は準決勝以降のみ実施します。
- ・団体戦の試合順序はD1, D2, S1, S2, S3の順で行います。(S1は兼ねることはできない)

個人戦

- ・個人戦のメンバー変更はできません。棄権となります(棄権届け用紙あり)

点数について

	団体戦	個人戦(複)	個人戦(単)
21点1ゲーム(延長あり)	1回戦～ベスト8	1回戦～ベスト16	1回戦～ベスト32
正式ゲーム	準決勝～	準々決勝～	ベスト16～

※正式ゲームからの回戦統一は進行状況により判断します

- (2) 団体戦用ベンチ6席 (別にコーチングシート席あり)
 個人戦用コーチングシート2席 (指定人数以外の選手は入れません)
- (3) 簡易ゲームは11点(21点)でチェンジエンズ, インターバルありません。
 (正式は11点で60秒インターバル, ゲーム間120秒インターバル, 残り20秒で再開準備)
 ※団体戦ベンチ移動はなし。コーチングシート2名のみ移動します。
 ※個人戦, コーチングシート移動あり。チェンジエンズの際にエンドを交代します。
- (4) 試合の進行状況によっては試合の繰り下げなども予想されますので, アナウンスに十分注意してください。
 (最終判断は16:00頃の予定) 繰上げは原則おこないません。
- (5) 審判について, 団体は相互・敗者審判, 個人は割当・敗者審判をお願いします。(プログラムP4)
 団体戦 1列目については相互審判をお願いします。(プログラムP2, P3)

4. 開会式について 9:00～(予定)

- (1) 優勝旗返還 前年度優勝校 男子団体:鹿児島商業 女子団体:鹿児島女子
 (2) 選手宣誓 前年度優勝校 男子:廣瀬 泰生 女子:池元 百鐘

5. 生徒指導について

- (1) 入場待機の際は整列し, 入場の際もゆっくりと整列し入場すること。
 (2) ゴミは各自・各校で必ず持ち帰ること。(フェリーにも捨てない。)
 (3) 下履きと上履きの区別をしっかりとこなうこと。
 (4) 早朝の桜島フェリー利用は自粛すること。(AM6:45以降の乗船を守るAM7:00体育館来館)
 (5) 座席は, 各地区の先生方で座席の振り分けの確認・指導を行ってください
 (6) 大会実施中, 観客席での携帯電話使用については禁止です。(生徒)

6. 鹿児島県バドミントン協会登録について

7. 今後の大会について

(1) 平成 29 年度の九州大会・全国大会について

佐賀県佐賀市 6月15日～18日(九州)

静岡県浜松市 8月4日～9日(全国)

(2) 平成 29 年度 県新人も男子→女子の日程になります。会場：桜島総合体育館

8. その他

(1) 新しくユニフォームを作る際には、校名と【鹿児島】の文字を入れてください。

※ユニフォームの色に対して鮮明な色文字で背面をプリントしてください。

胸・袖に略称校名・校章をプリントする際は、全国高体連専門部資料を参照のうえ、規定どおりのプリントを行ってください。詳細は下記参照

<http://www.zenkoku-koutairen-bad.com/renraku/wear-hyouji.pdf>

(2) バドミントンの組合せおよび結果は、高体連ホームページよりダウンロードしてください。

(3) 参加数の推移

年 度	男 子						女 子					
	H25	H26	H27	H28	H29	H30	H25	H26	H27	H28	H29	H30
学校数	60	65	67	68	68	68	74	69	68	72	74	71
団 体	56	59	64	60	60	60	61	66	65	59	64	59
個人D	203	223	225	230	229	233	239	245	233	231	239	228
個人S	417	456	463	470	465	478	488	491	474	474	477	466
参加数	505	515	519	529	530	554	569	583	553	566	581	544

(4) コート案内図

桜島総合体育館

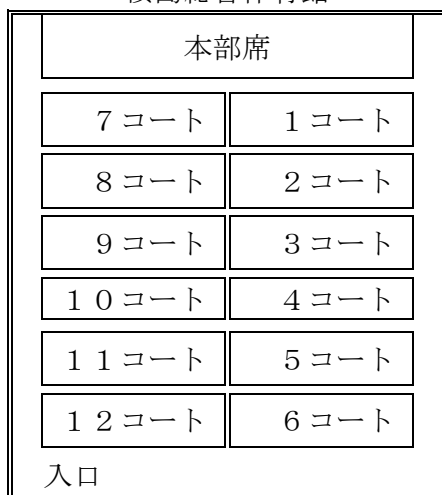

補助体育館



(5) 2020 年 北関東インターハイ特別基金について (バドミントン競技：愛媛県開催) 【別紙】

(6) 空調について

(7) 選手変更届について 【別紙】

(8) 会期短縮検討依頼

(9) 新スコアリングシステム・破損ラケットの使用について 【別紙】

(10) 平成 31 年度全国選抜鹿児島大会開催に向けて (2020/3 末, 鹿児島市・薩摩川内市開催)

(11) その他

オーダー用紙 (正)

男子	女子	試合番号 No.	
----	----	----------	--

チーム名	相手チーム名

(オーダー)

	氏名	選手番号
複		
(1)		
複		
(2)		
単		
(1)		
単		
(2)		
単		
(3)		

オーダー用紙 (副)

男子	女子	試合番号 No.	
----	----	----------	--

チーム名	相手チーム名

(オーダー)

	氏名	選手番号
複		
(1)		
複		
(2)		
単		
(1)		
単		
(2)		
単		
(3)		

※ 1回戦のオーダーは、監督会議の最初で回収します。
 選手番号については、当日の別紙資料を確認し、記入してください。
 また、当日にメンバーを変更した場合は、変更した選手の元の番号を使用してください。
 網掛け部分に不備があれば受け付けられません。

男子日程 座席の割り振り

各地区, 各学校で競い合うのではなく, 協力して座ってください。

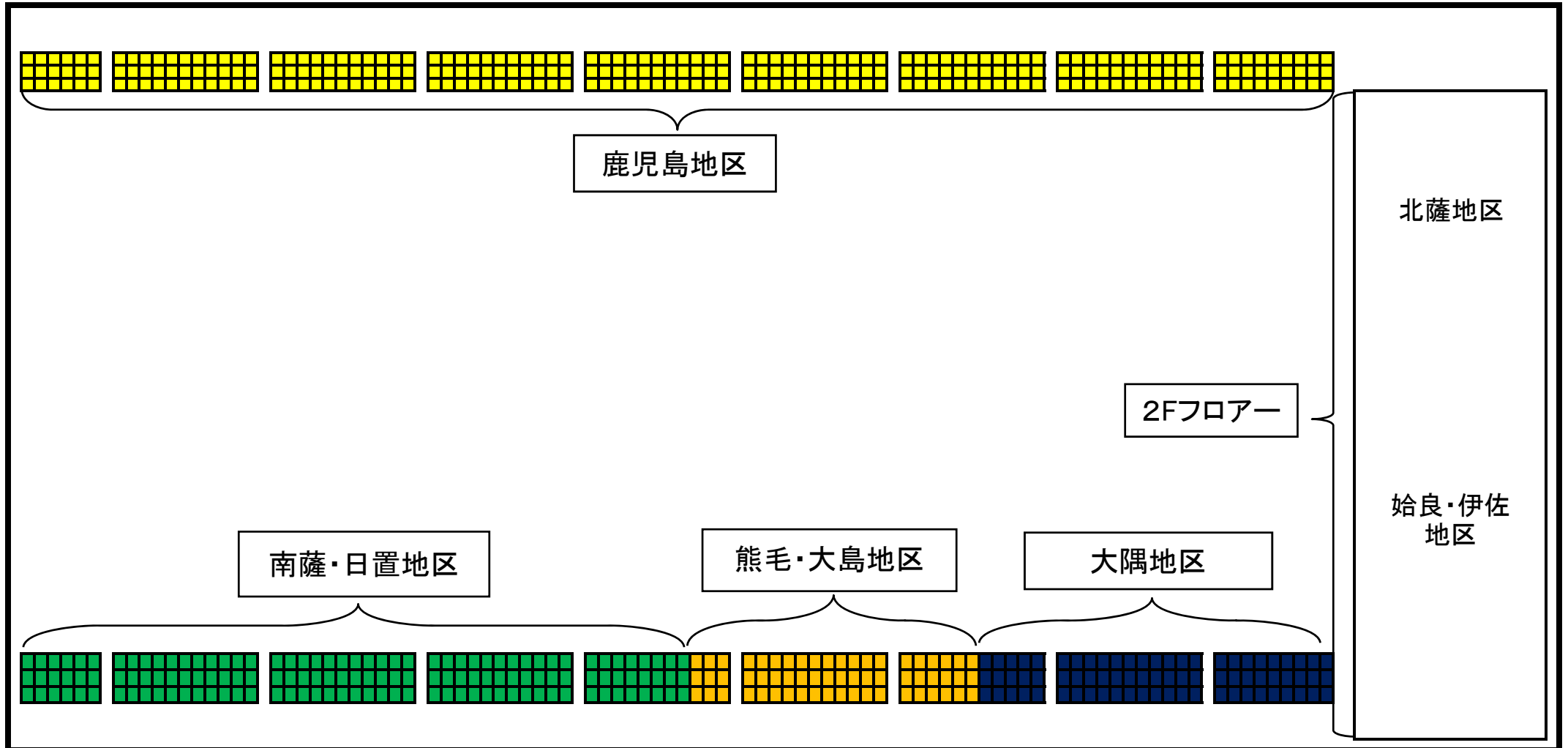

女子日程 座席の割り振り

各地区, 各学校で競い合うのではなく, 協力して座ってください。

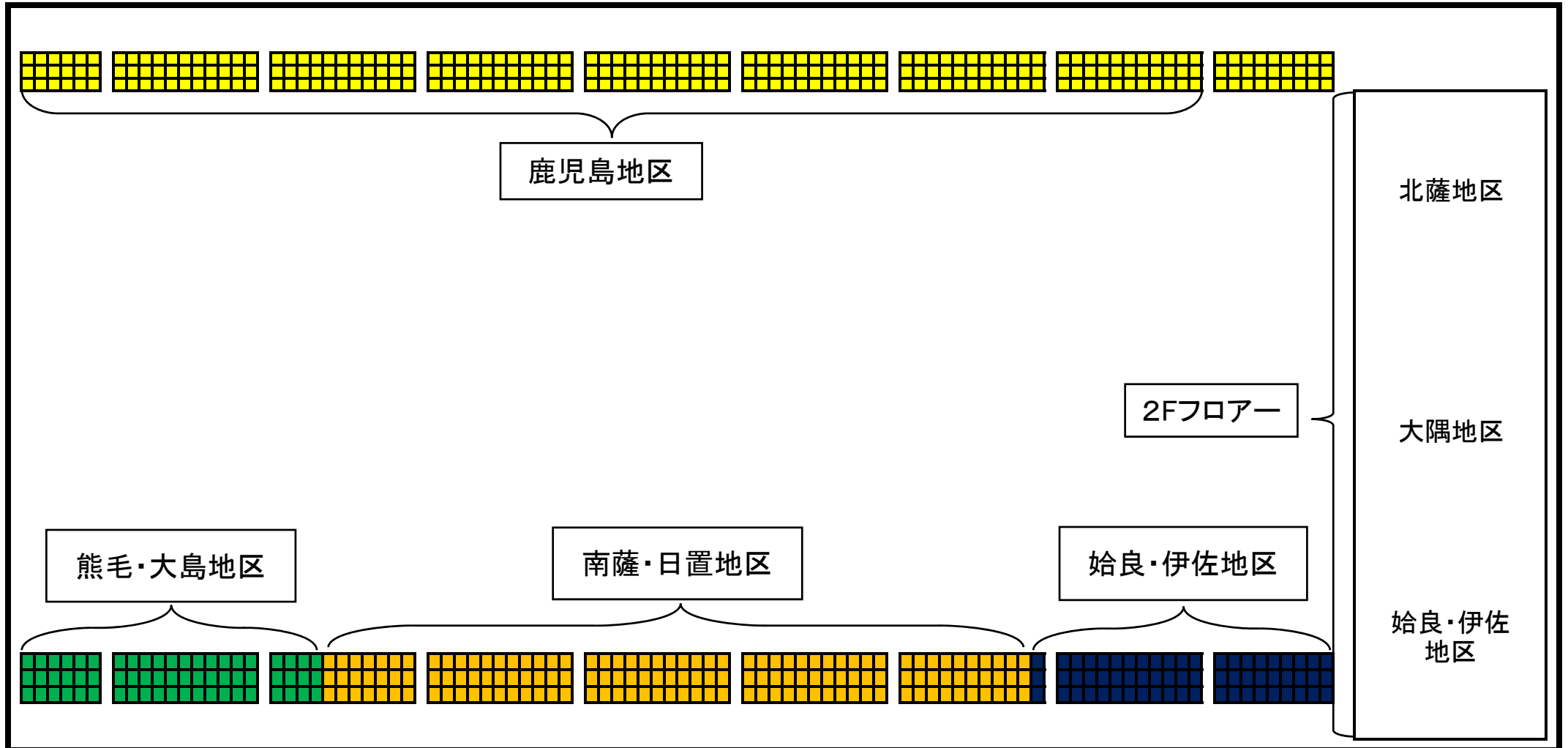

男子座席割り当て

No.	チーム名	地区	引率数	
1	ラ・サール	A	20	
2	開陽	A	7	
3	錦江湾	A	8	
4	甲南	A	14	
5	志學館	A	5	
6	鹿児島玉龍	A	23	
7	鹿児島工業	A	23	
8	鹿児島	A	8	
9	鹿児島実業	A	28	
10	鹿児島商業	A	28	
11	鹿児島中央	A	16	
12	鹿児島南	A	15	
13	鹿児島情報	A	8	
14	松陽	A	20	
15	樟南	A	9	
16	鶴丸	A	9	
17	武岡台	A	19	
18	明桜館	A	10	
19	鹿児島高等特別支援学校	A	2	241
20	穎娃	B	8	
21	加世田	B	8	
22	加世田常潤	B	6	
23	薩南工業	B	20	
24	山川	B	6	
25	指宿	B	5	
26	指宿商業	B	9	
27	鹿児島水産	B	10	
28	川辺	B	7	
29	鳳凰	B	8	87
30	伊集院	C	10	
31	串木野	C	7	
32	市来農芸	C	17	
33	神村学園	C	6	
34	吹上	C	15	55
35	薩摩中央	D	4	
36	出水	D	8	
37	出水工業	D	10	
38	出水商業	D	8	
39	川薩清修館	D	9	
40	川内	D	14	
41	川内商工	D	14	
42	鶴翔	D	8	75
43	伊佐農林	E	11	
44	加治木	E	17	
45	加治木工業	E	16	
46	蒲生	E	10	
47	国分	E	10	
48	鹿児島高専	E	8	
49	大口	E	17	
50	隼人工業	E	7	
51	霧島	E	11	107
52	串良商業	F	6	
53	志布志	F	8	
54	鹿屋工業	F	40	
55	鹿屋	F	18	
56	鹿屋中央	F	11	
57	鹿屋農業	F	2	
58	曾於	F	8	
59	南大隅	F	8	101
60	屋久島	G	11	
61	種子島	G	10	
62	種子島中央	G	9	30
63	奄美	H	3	
64	沖永良部	H	4	
65	喜界	H	4	
66	大島	H	7	
67	大島北	H	2	
68	与論	H	9	29
合計			756	

女子座席割り当て

No.	チーム名	地区	引率数	
1	開陽	A	4	
2	錦江湾	A	12	
3	甲南	A	15	
4	志學館	A	12	
5	鹿児島玉龍	A	21	
6	鹿児島工業	A	2	
7	鹿児島	A	12	
8	鹿児島実業	A	22	
9	鹿児島純心女子	A	8	
10	鹿児島女子	A	22	
11	鹿児島中央	A	20	
12	鹿児島東	A	5	
13	鹿児島南	A	28	
14	鹿児島情報	A	4	
15	松陽	A	6	
16	樟南	A	6	
17	鶴丸	A	8	
18	武岡台	A	19	
19	明桜館	A	11	
20	鹿児島高等特別支援学校	A	2	239
21	穎娃	B	3	
22	加世田	B	16	
23	加世田常潤	B	4	
24	薩南工業	B	8	
25	山川	B	3	
26	指宿	B	8	
27	指宿商業	B	22	
28	鹿児島水産	B	4	
29	川辺	B	11	
30	鳳凰	B	8	
31	枕崎	B	8	95
32	伊集院	C	14	
33	串木野	C	13	
34	市来農芸	C	3	
35	神村学園	C	12	
36	吹上	C	13	55
37	薩摩中央	D	7	
38	出水	D	2	
39	出水商業	D	8	
40	出水中央	D	8	
41	川薩清修館	D	6	
42	川内	D	18	
43	川内商工	D	9	
44	鶴翔	D	4	
45	野田女子	D	9	71
46	伊佐農林	E	10	
47	加治木	E	13	
48	加治木工業	E	5	
49	蒲生	E	8	
50	国分	E	16	
51	国分中央	E	40	
52	大口	E	20	
53	大口明光学園	E	5	
54	隼人工業	E	9	
55	福山	E	9	
56	霧島	E	11	146
57	串良商業	F	5	
58	志布志	F	6	
59	鹿屋工業	F	20	
60	鹿屋女子	F	21	
61	鹿屋	F	11	
62	鹿屋中央	F	11	
63	尚志館	F	9	
64	南大隅	F	2	85
65	屋久島	G	6	
66	種子島	G	8	
67	種子島中央	G	6	20
68	奄美	H	10	
69	沖永良部	H	9	
70	喜界	H	7	
71	大島	H	9	
72	与論	H	8	43
合計			754	