

鹿児島県高等学校体育連盟創立50周年記念
平成30年度 第50回鹿児島県高等学校テニス競技大会

◇日 程◇

	5月23日(水)	5月24日(木)	5月25日(金)	5月26日(土)	5月27日(日)
	8:20~8:40受付	8:20~8:40受付	8:20~8:40受付	~9:00受付	~9:00受付
知覧テニスの森 (南九州市知覧町手 藪)	男子団体戦 1~4R 個人戦 ダブルス:1R	男子団体戦 SF・F 個人戦 シングルス:1~2R ダブルス:2~3R	個人戦 男子: シングルス:3~5R ダブルス:4~QF	予備日	
鹿児島県鴨池庭球場	8:30~8:40受付	8:30~8:40受付	8:30~8:40受付		
	女子団体戦 1~SF	女子団体戦 F 個人戦 シングルス:1~2R ダブルス:1~2R	個人戦 女子: シングルス:3~5R ダブルス:3~4R	個人戦 男子: シングルス:6~QF ダブルス:SF 個人戦 女子: シングルス:QF・5決 ダブルス:QF~SF	個人戦 男子: シングルス:SF~F/3・5決 ダブルス:F/3決 個人戦 女子: シングルス:SF・F/3・5決 ダブルス:F/3決

◇競技方法◇

		6ゲーム先取	1セットマッチ	8ゲームマッチ	3セットマッチ
団	体		1R~4R	SF	F
男子	個人シングルス	1R~3R	4R~5R	6R・QF・SF・F・3決・5決	
	個人ダブルス	1R~2R	3R~5R	QF・SF・F・3決	
女子	個人シングルス	1R~2R	3R~4R	5R・QF・SF・F・3決・5決	
	個人ダブルス	1R	2R~4R	QF・SF・F・3決	

- ※ 鹿児島県高体連テニスルールによって実施する。
- ※ 団体戦の初戦以外はすべて勝敗決定後は打ち切りとする。
- ※ 団体戦は相互審判を原則とするが、SF・Fについては審判を他校の生徒に依頼する。
- ※ 個人戦は敗者審判を原則とするが、SF・Fについては審判を他校の生徒に依頼する可能性もある。
- ※ 天候等によって、その日の競技方法が変更になる場合もある。
- ※ 勝者は明日の試合日程等の確認をしてから帰ること。(15時以降に本部に掲示)
- ※ 受付時間に遅れた場合棄権と見なすことがあるので注意すること。
- ※ 熱中症に関しては別添資料をご覧ください。
- ※ 今大会より、4人制審判を実施します。

◇開閉会式◇

開会式 5月23日(水) 9時15分(知覧テニスの森) 9時10分(県立鴨池庭球場)
閉会式 5月27日(日) 15時(予定) 県立鴨池庭球場

◇連絡事項◇

- (1) 平成30年度県高校テニス協会登録料(男女各12,000円:3名以下は1人1,000円)を大会2日目に各会場で納入してください。
- (2) 監督会を5月24日(2日目)に女子は13:30より、男子は15:30より各本部席で行います。(予定)
なお、兼務の先生は資料の配付等がありますので必ずどちらかにご出席ください。
- (3) 開会式及び競技受付は当日試合のある会場になります。
- (4) 各選手はTフォームの右胸に校名ゼッケンを必ずつけてください。
- (5) 本年度も、ボールは高体連テニス専門部で準備します。

<駐車場利用について>

(注) 1

別添資料を参照してください。

◇問合せ先◇

蘭牟田 圭 鳳凰高等学校
電話 0993-53-3633

- ※ 問い合わせには、チームの申し込み責任者以外には応じませんので注意して下さい。
- ※ 台風等の場合を除き、荒天時でもコートに集合すること。(棄権になる可能性があります。)

2018年度 高校総体 団体：男子 テニス

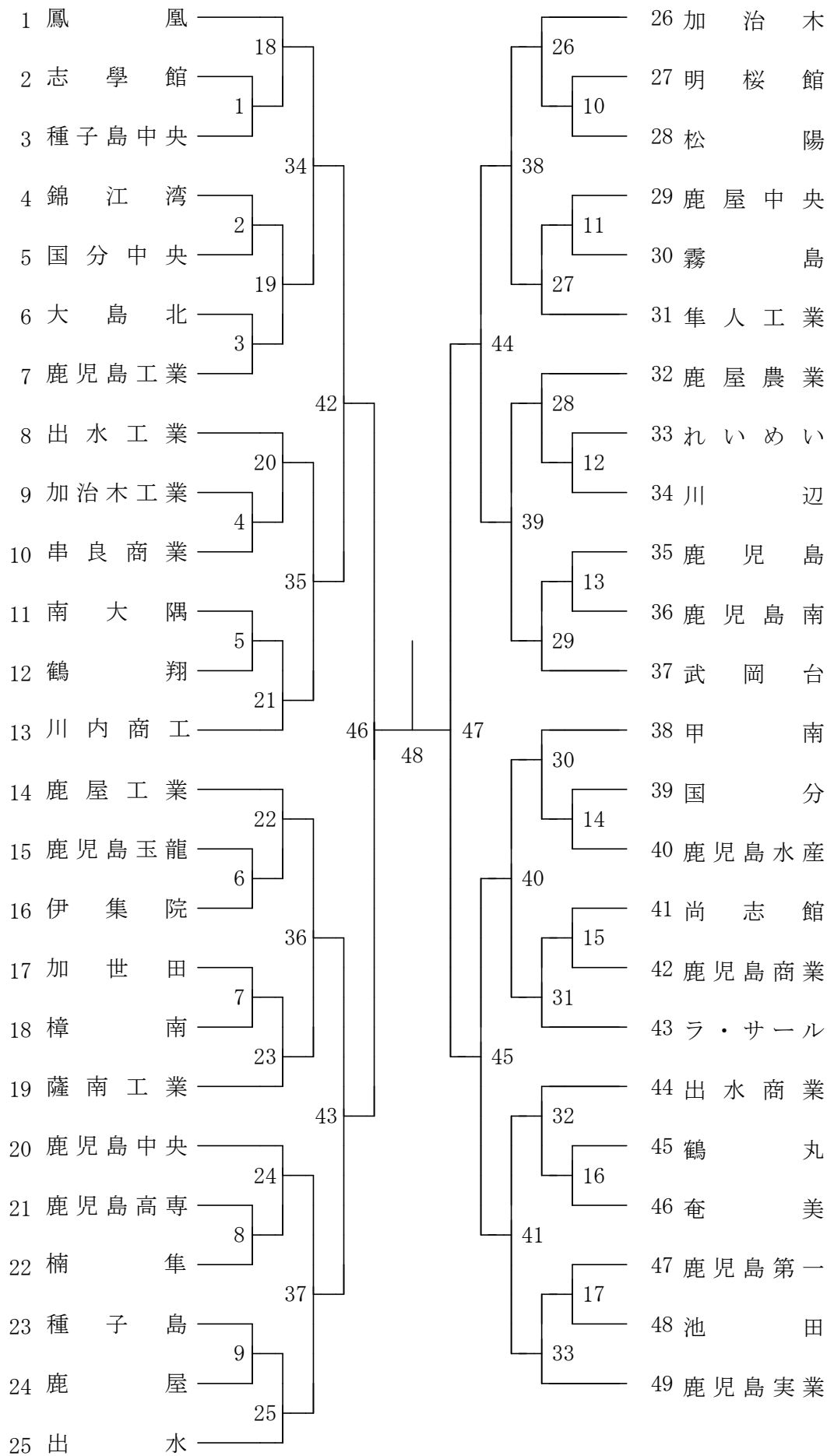

第1ブロック

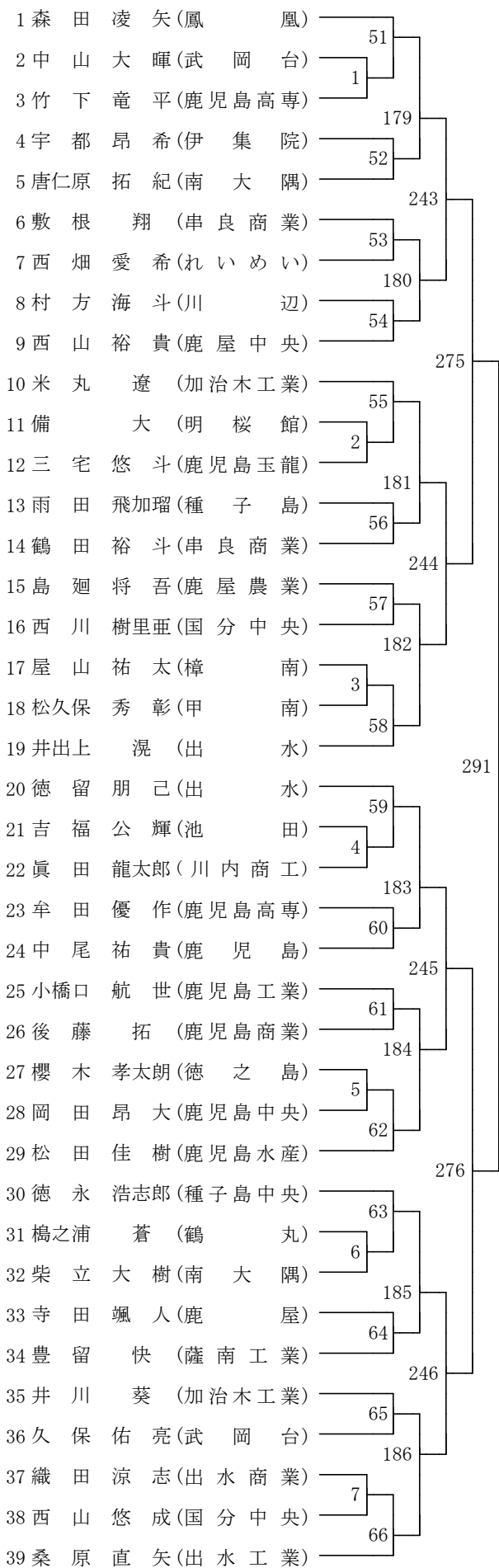

第2ブロック

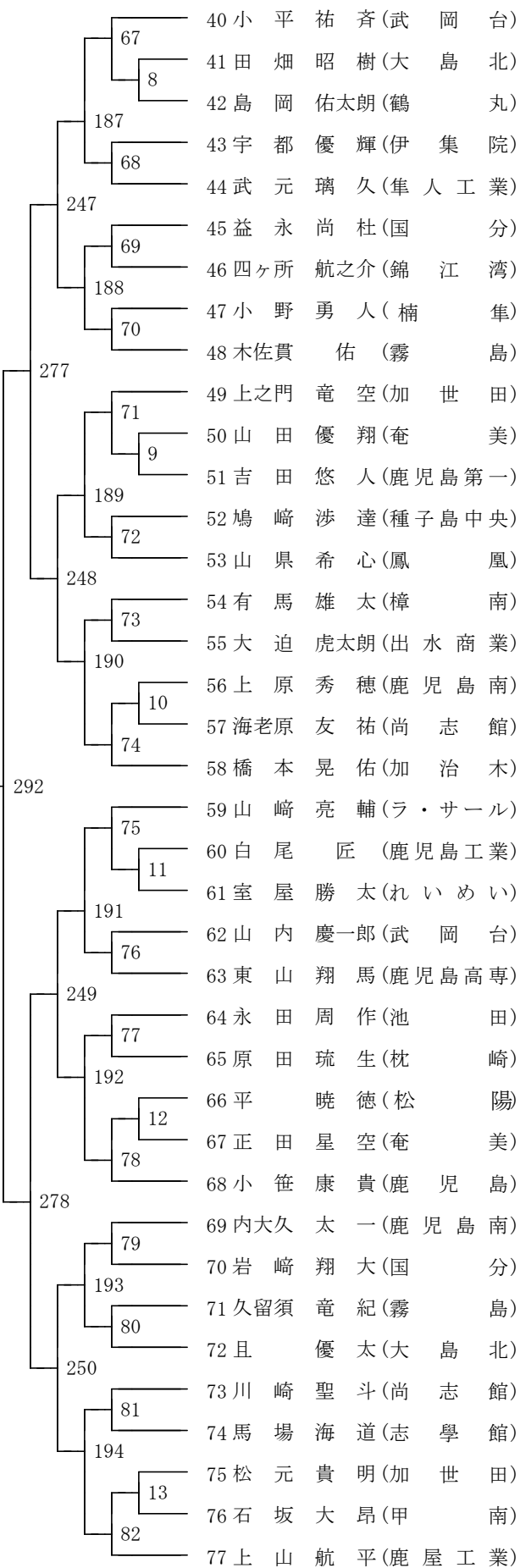

第3ブロック

男子シングルス

第4ブロック

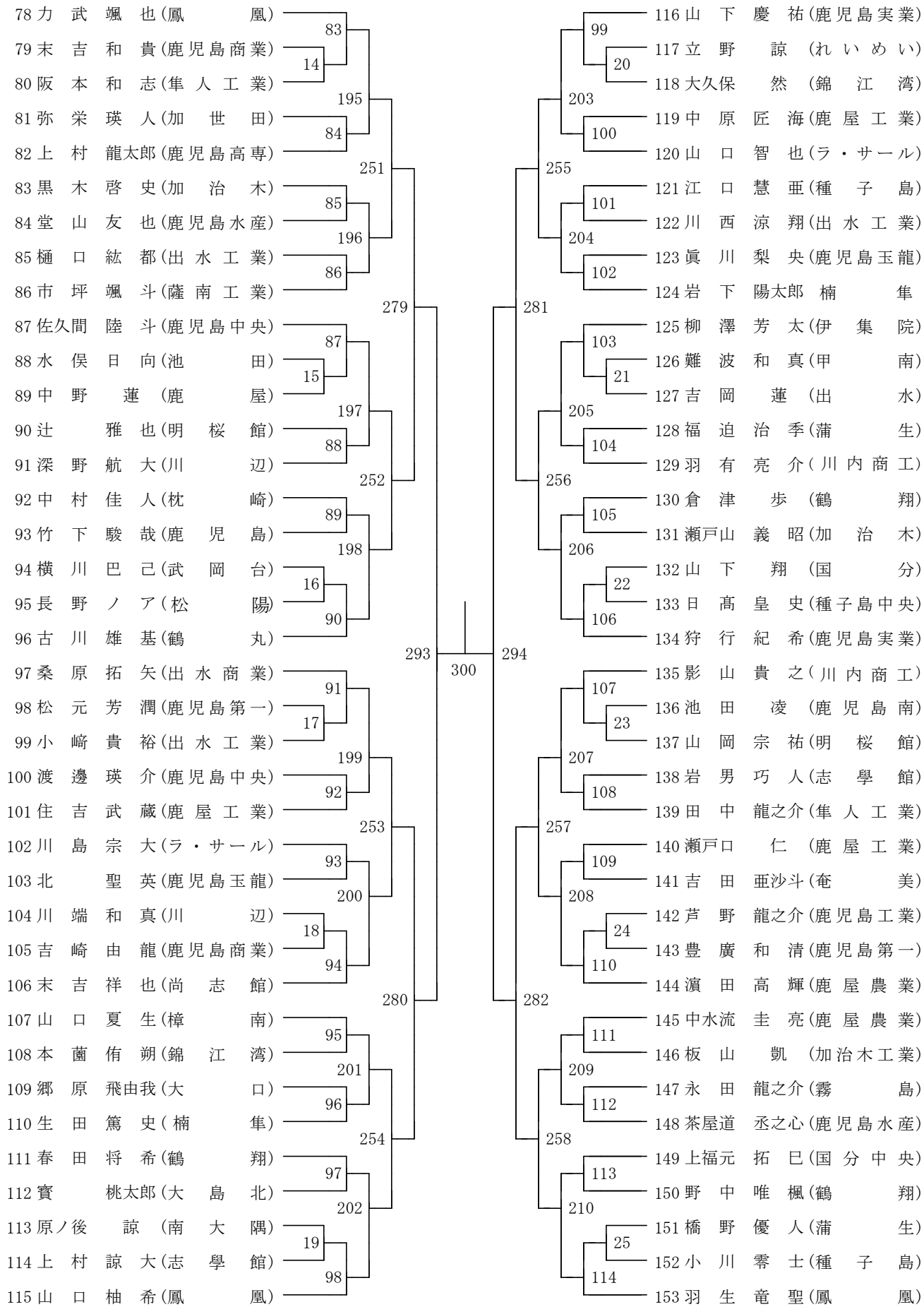

第 5 ブロック

男子シングルス

第 6 ブロック

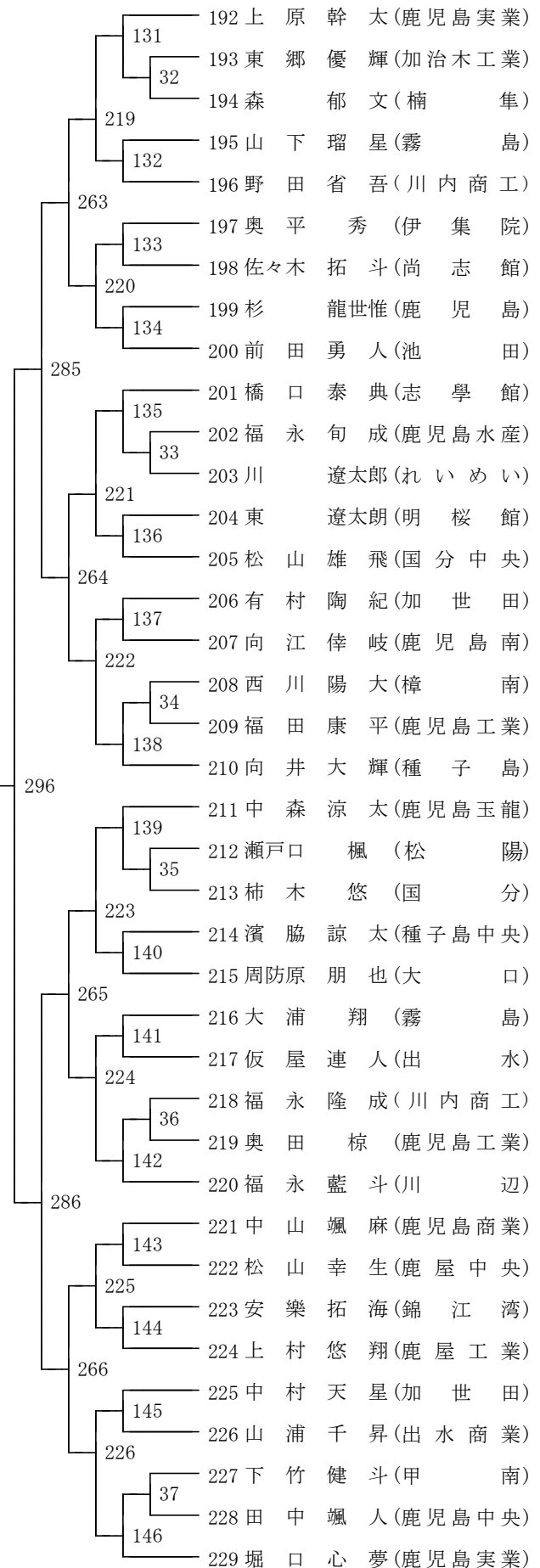
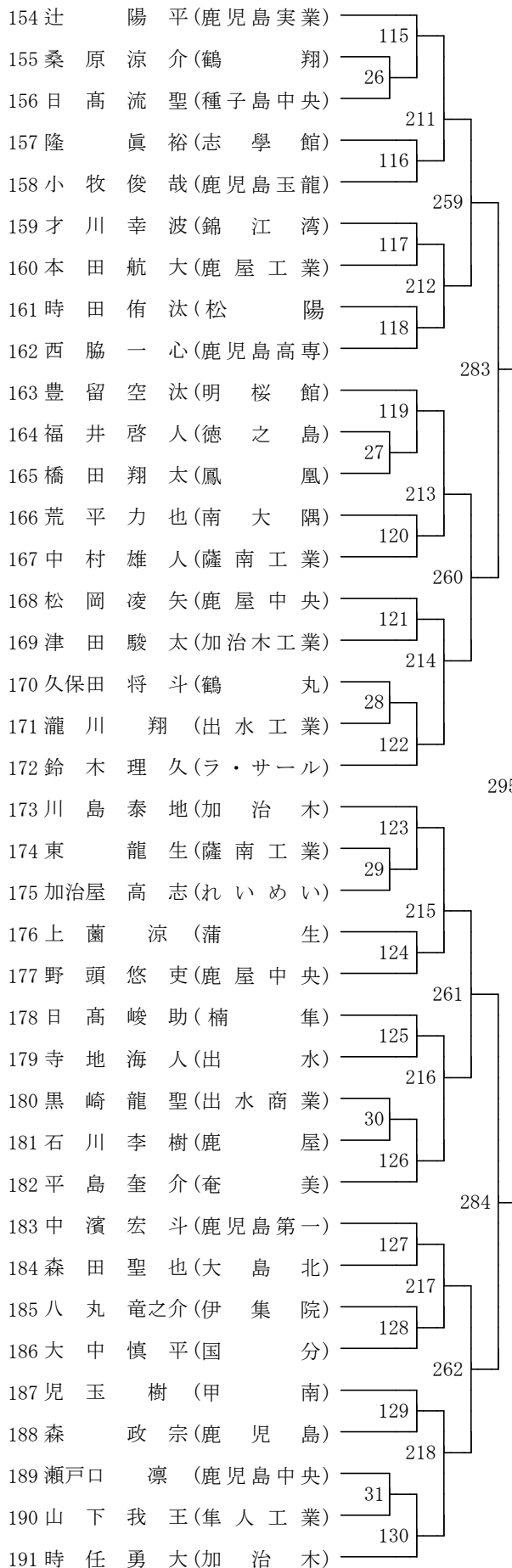

第7ブロック

男子シングルス

第8ブロック

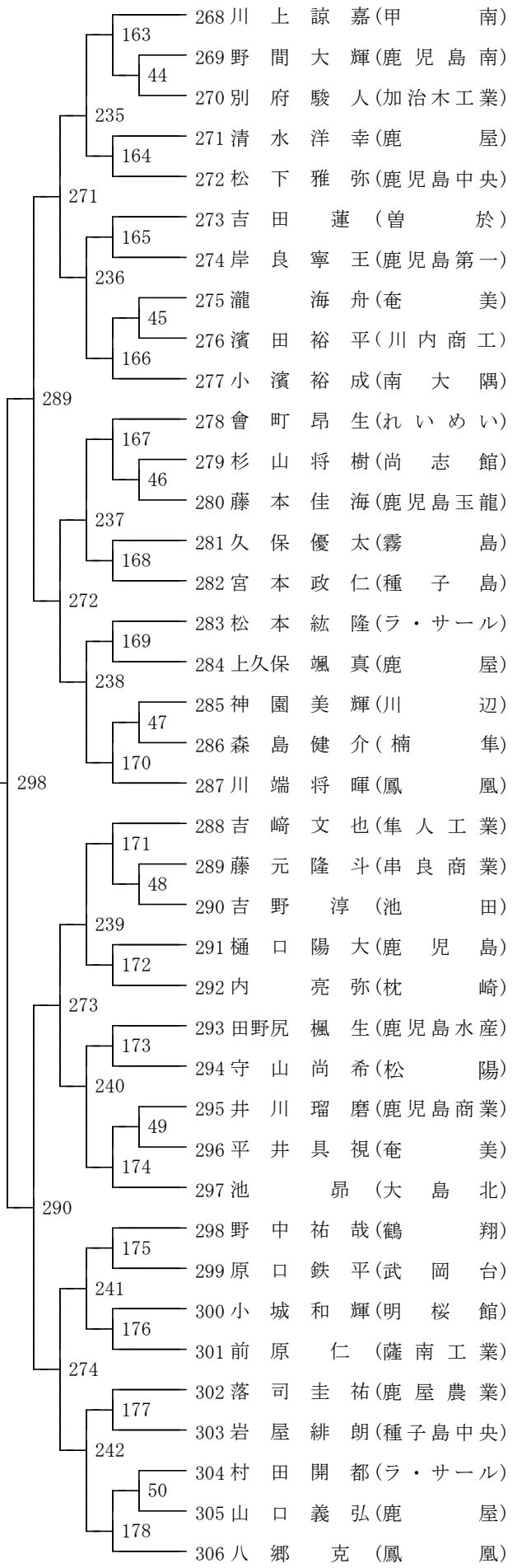
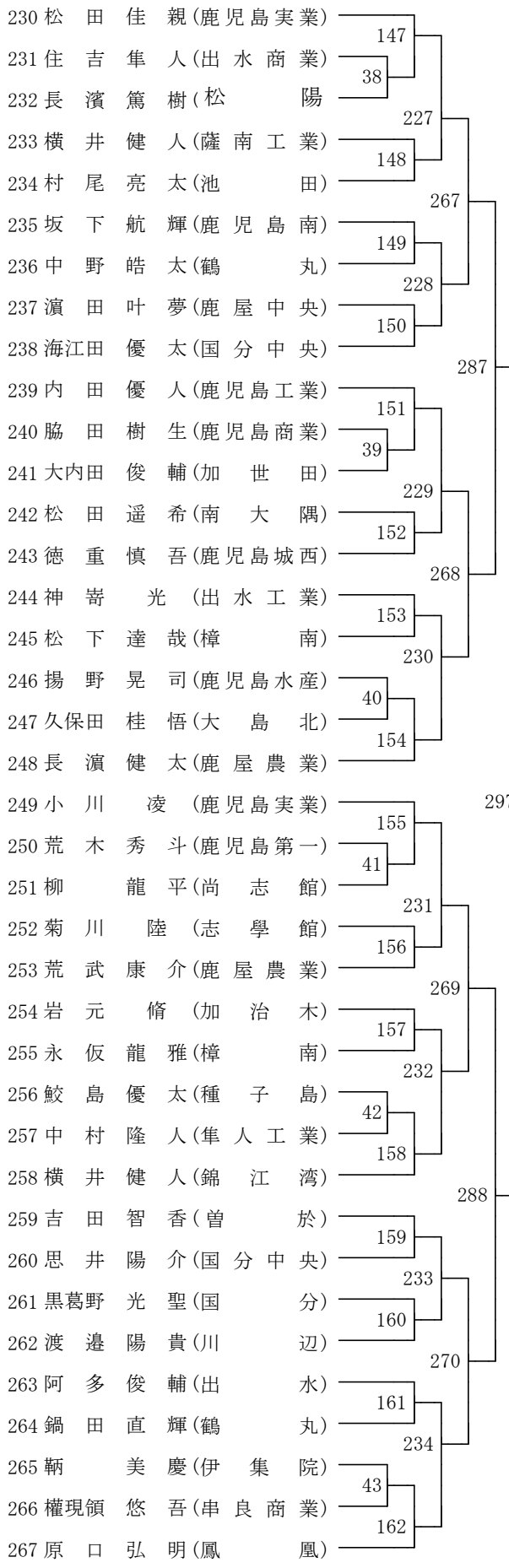

第3ブロック

男子ダブルス

第4ブロック

94	堀江二豊	口川	心穰	夢	(鹿児島実業)	91	139	163	175	181	184	182	178	170	186
95	二豊	本元	颯皓	太朗	(鹿屋工業)	30	139	163	175	181	184	182	178	170	186
96	阪松町	野浦	和利	志次	(隼人工業)	30	139	163	175	181	184	182	178	170	186
97	嶺之	田永	和利	次	(鹿児島南)	92	139	163	175	181	184	182	178	170	186
98	内福	道	和利	次	(鶴丸)	92	139	163	175	181	184	182	178	170	186
99	福茶	田永	和利	次	(鹿児島水産)	92	139	163	175	181	184	182	178	170	186
100	下藤	道	和利	次	(加治木工業)	31	139	163	175	181	184	182	178	170	186
101	西中	木川	和利	次	(武岡台)	31	139	163	175	181	184	182	178	170	186
102	福持	山重	和利	次	(鹿児島商業)	32	139	163	175	181	184	182	178	170	186
103	恒税	吉所	和利	次	(鹿児島第一)	32	139	163	175	181	184	182	178	170	186
104	佐木	下澤	和利	次	(松陽)	94	139	163	175	181	184	182	178	170	186
105	柳奥	平本	和利	次	(伊集院)	95	139	163	175	181	184	182	178	170	186
106	坂馬	場原	和利	次	(志学館)	33	139	163	175	181	184	182	178	170	186
107	新秋	原村	和利	次	(鹿児島城西)	33	139	163	175	181	184	182	178	170	186
108	中深	野村	和利	次	(出水)	34	139	163	175	181	184	182	178	170	186
109	久木	有井	和利	次	(川辺)	96	139	163	175	181	184	182	178	170	186
110	西川	島	和利	次	(霧島)	96	139	163	175	181	184	182	178	170	186
111	末井	吉籠	和利	次	(れいめい)	97	139	163	175	181	184	182	178	170	186
112	松原	元平	和利	次	(尚志館)	35	139	163	175	181	184	182	178	170	186
113	野羽	向	和利	次	(加世田)	36	139	163	175	181	184	182	178	170	186
114	向	向	和利	次	(南大隅)	36	139	163	175	181	184	182	178	170	186
115	向	向	和利	次	(川内商工)	98	139	163	175	181	184	182	178	170	186
116	向	向	和利	次	(種子島)	99	139	163	175	181	184	182	178	170	186
117	向	向	和利	次	(鳳凰)	99	139	163	175	181	184	182	178	170	186
118	向	向	和利	次	(ラ・サール)	37	139	163	175	181	184	182	178	170	186
119	向	向	和利	次	(種子島中央)	37	139	163	175	181	184	182	178	170	186
120	向	向	和利	次	(樟南)	38	139	163	175	181	184	182	178	170	186
121	向	向	和利	次	(鹿屋)	100	139	163	175	181	184	182	178	170	186
122	向	向	和利	次	(鶴翔)	100	139	163	175	181	184	182	178	170	186
123	向	向	和利	次	(加治木)	101	139	163	175	181	184	182	178	170	186
124	向	向	和利	次	(鹿児島中央)	39	139	163	175	181	184	182	178	170	186
125	向	向	和利	次	(鹿児島玉龍)	39	139	163	175	181	184	182	178	170	186
126	向	向	和利	次	(楠隼)	40	139	163	175	181	184	182	178	170	186
127	向	向	和利	次	(国分美)	102	139	163	175	181	184	182	178	170	186
128	向	向	和利	次	(奄美)	102	139	163	175	181	184	182	178	170	186
129	向	向	和利	次	(錦江湾)	103	139	163	175	181	184	182	178	170	186
130	向	向	和利	次	(出水商業)	41	139	163	175	181	184	182	178	170	186
131	向	向	和利	次	(薩南工業)	41	139	163	175	181	184	182	178	170	186
132	向	向	和利	次	(蒲生)	42	139	163	175	181	184	182	178	170	186
133	向	向	和利	次	(鹿児島工業)	104	139	163	175	181	184	182	178	170	186
134	向	向	和利	次	(明桜館)	104	139	163	175	181	184	182	178	170	186
135	向	向	和利	次	(鹿屋中央)	105	139	163	175	181	184	182	178	170	186
136	向	向	和利	次	(甲南)	105	139	163	175	181	184	182	178	170	186
137	向	向	和利	次	(国分中央)	43	139	163	175	181	184	182	178	170	186
138	向	向	和利	次	(出水工業)	106	139	163	175	181	184	182	178	170	186
139	向	向	和利	次	(鹿児島実業)	106	139	163	175	181	184	182	178	170	186

140	留岡	德吉	己	(出水)	107	140	141	142	143	144	145	146	147	148	149	150	151	152	153	154	155	156	157	158	159	160	161	162	163	164	165	166	167	168	169	170	171	172	173	174	175	176	177	178	179	180	181	182	183	184	185	186
141	留岡	德吉	己	(鹿屋)	44	140	141	142	143	144	145	146	147	148	149	150	151	152	153	154	155	156	157	158	159	160	161	162	163	164	165	166	167	168	169	170	171	172	173	174	175	176	177	178	179	180	181	182	183	184	185	186
142	留岡	德吉	己	(種子島)	45	140	141	142	143	144	145	146	147	148	149	150	151	152	153	154	155	156	157	158	159	160	161	162	163	164	165	166	167	168	169	170	171	172	173	174	175	176	177	178	179	180	181	182	183	184	185	186
143	留岡	德吉	己	(川内商工)	108	140	141	142	143	144	145	146	147	148	149	150	151	152	153	154	155	156	157	158	159	160	161	162	163	164	165	166	167	168	169	170	171	172	173	174	175	176	177	178	179	180	181	182	183	184	185	186
144	留岡	德吉	己	(隼人工業)	109	140	141	142	143	144	145	146	147	148	149	150	151	152	153	154	155	156	157	158	159	160	161	162	163	164	165	166	167	168	169	170	171	172	173	174	175	176	177	178	179	180	181	182	183	184	185	186
145	留岡	德吉	己	(鹿児島水産)	46	140	141	142	143	144	145	146	147	148	149	150	151	152	153	154	155	156	157	158	159	160	161	162	163	164	165	166	167	168	169	170	171	172	173	174	175	176	177	178	179	180	181	182	183	184	185	186
146	留岡	德吉	己	(薩南工業)	47	140	141	142	143	144	145	146	147	148	149	150	151	152	153	154	155	156	157	158	159	160	161	162	163	164	165	166	167	168	169	170	171	172	173	174	175	176	177	178	179	180	181	182	183	184	185	186
147	留岡	德吉	己	(鶴丸)	110	140	141	142	143	144	145	146	147	148	149	150	151	152	153	154	155	156	157	158	159	160	161	162	163	164	165	166	167	168	169	170	171	172	173	174	175	176	177	178	179	180	181	182	183	184	185	186
148	留岡	德吉	己	(加治木)	111	140	141	142	143	144	145	146	147	148	149	150	151	152	153	154	155	156	157	158	159	160	161	162	163	164	165	166	167	168	169	170	171	172	173	174	175	176	177	178	179	180	181	182	183	184	185	186
149	留岡	德吉	己	(鹿児島工業)	48	140	141	142	143	144	145	146	147	148	149	150	151	152	153	154	155	156	157	158	159	160	161	162	163	164	165	166	167	168	169	170	171	172	173	174	175	176	177	178	179	180	181	182	183	184	185	186
150	留岡	德吉	己	(池田)	49	140	141	142	143	144	145	146	147	148	149	150	151	152	153	154	155	156	157	158	159	160	161	162	163	164	165	166	167	168	169	170	171	172	173	174	175	176	177	178	179	180	181	182	183	184	185	186
151	留岡	德吉	己	(鹿児島商業)	112	140	141	142	143	144	145	146	147	148	149	150	151	152	153	154	155	156	157	158	159	160	161	162	163	164	165	166																				