

女子団体形（予選・第一指定形）

(決勝進出 5位以上)

| コート | 順位 | 学校名 | 予 選 | | | | | | | | | | |
|-----|----|-------|-------|------|------|------|------|------|-------|-------|------|-------|---|
| | | | 形名 | (1) | (2) | (3) | (4) | (5) | 有効最低点 | 有効最高点 | 得点 | 順位 | |
| T1 | 1 | 鶴丸 | セーパイ | 7.00 | 6.95 | 7.05 | 6.95 | 6.95 | 6.95 | 6.95 | 7.00 | 20.90 | 4 |
| | 2 | 甲南 | セーパイ | 7.05 | 7.05 | 7.10 | 7.05 | 7.05 | 7.05 | 7.05 | 7.05 | 21.15 | 2 |
| | 3 | 川内 | バッサイ大 | 6.85 | 6.90 | 7.00 | 6.90 | 7.00 | 6.90 | 7.00 | 7.00 | 20.80 | 5 |
| | 4 | 大島 | バッサイ大 | 6.95 | 6.95 | 7.05 | 7.05 | 7.05 | 6.95 | 7.05 | 7.05 | 21.05 | 3 |
| | 5 | 鹿児島城西 | バッサイ大 | 6.85 | 6.90 | 6.85 | 6.85 | 7.00 | 6.85 | 6.90 | 6.90 | 20.60 | 6 |
| | 6 | 徳之島 | ジオン | 7.15 | 7.15 | 7.20 | 7.10 | 7.15 | 7.15 | 7.15 | 7.15 | 21.45 | 1 |

女子団体形（決勝・第二指定形）

| コート | 順位 | 学校名 | 決 勝 | | | | | | | | | | | |
|-----|----|-----|--------|------|------|------|------|------|------|------|-------|-------|-------|----|
| | | | 形名 | (1) | (2) | (3) | (4) | (5) | (6) | (7) | 有効最低点 | 有効最高点 | 得点 | 順位 |
| T2 | 1 | 大島 | ニーパイボ | 6.95 | 7.05 | 7.10 | 6.90 | 7.00 | 7.10 | 7.05 | 6.95 | 7.10 | 35.15 | 3 |
| | 2 | 徳之島 | エンピ | 7.15 | 7.20 | 7.20 | 7.20 | 7.20 | 7.15 | 7.15 | 7.15 | 7.20 | 35.90 | 1 |
| | 3 | 甲南 | クルルンファ | 7.05 | 7.10 | 7.10 | 7.00 | 7.15 | 7.05 | 7.05 | 7.05 | 7.10 | 35.35 | 2 |
| | 4 | 川内 | ニーパイボ | 6.80 | 6.95 | 6.90 | 6.80 | 6.85 | 6.95 | 6.90 | 6.80 | 6.95 | 34.40 | 5 |
| | 5 | 鶴丸 | セイサン | 6.90 | 7.00 | 6.95 | 6.90 | 6.95 | 6.95 | 6.95 | 6.90 | 6.95 | 34.70 | 4 |
| | | | | | | | | | | | | | | |

男子団体形（予選・第一指定形）

(決勝進出 6位以上)

| コート | 順位 | 学校名 | 予 選 | | | | | | | | | | |
|-----|----|-------|--------|------|------|------|------|------|-------|-------|-------|----|--|
| | | | 形名 | (1) | (2) | (3) | (4) | (5) | 有効最低点 | 有効最高点 | 得点 | 順位 | |
| T2 | 1 | 甲南 | セーパイ | 7.00 | 7.05 | 7.05 | 7.00 | 7.00 | 7.00 | 7.05 | 21.05 | 4 | |
| | 2 | 種子島 | セイエンチン | 6.95 | 6.95 | 6.80 | 6.95 | 6.85 | 6.85 | 6.95 | 20.75 | 7 | |
| | 3 | 吹上 | セーパイ | 6.85 | 6.90 | 6.80 | 6.90 | 6.80 | 6.80 | 6.90 | 20.55 | 8 | |
| | 4 | 徳之島 | ジオン | 7.10 | 7.10 | 7.00 | 7.10 | 7.10 | 7.10 | 7.10 | 21.30 | 2 | |
| | 5 | 鶴丸 | セーパイ | 6.85 | 6.90 | 6.95 | 6.90 | 6.95 | 6.90 | 6.95 | 20.75 | 6 | |
| | 6 | 鹿児島城西 | セーパイ | 7.10 | 7.05 | 7.10 | 7.05 | 7.05 | 7.05 | 7.10 | 21.20 | 3 | |
| | 7 | 大島 | セーパイ | 7.20 | 7.15 | 7.05 | 7.20 | 7.10 | 7.10 | 7.20 | 21.45 | 1 | |
| | 8 | 鹿屋工業 | バッサイ大 | 7.05 | 7.00 | 6.95 | 7.10 | 6.95 | 6.95 | 7.05 | 21.00 | 5 | |

男子団体形（決勝・第二指定形）

| コート | 順位 | 学校名 | 決 勝 | | | | | | | | | | | |
|-----|----|-------|--------|------|------|------|------|------|------|------|-------|-------|-------|----|
| | | | 形名 | (1) | (2) | (3) | (4) | (5) | (6) | (7) | 有効最低点 | 有効最高点 | 得点 | 順位 |
| T1 | 1 | 鶴丸 | クルルンファ | 6.90 | 6.95 | 6.95 | 6.95 | 6.90 | 6.90 | 6.90 | 6.90 | 6.95 | 34.60 | 6 |
| | 2 | 甲南 | ニーパイボ | 7.10 | 7.05 | 7.10 | 7.00 | 7.10 | 7.10 | 7.05 | 7.05 | 7.10 | 35.40 | 3 |
| | 3 | 徳之島 | エンピ | 7.15 | 7.05 | 7.10 | 7.15 | 6.95 | 7.20 | 7.05 | 7.05 | 7.15 | 35.50 | 2 |
| | 4 | 大島 | クルルンファ | 7.15 | 7.15 | 7.10 | 7.20 | 7.05 | 7.15 | 7.15 | 7.10 | 7.15 | 35.70 | 1 |
| | 5 | 鹿児島城西 | クルルンファ | 7.10 | 7.05 | 7.05 | 7.15 | 7.00 | 7.10 | 7.10 | 7.05 | 7.10 | 35.40 | 3 |
| | 6 | 鹿屋工業 | ニーパイボ | 7.05 | 6.95 | 7.00 | 6.95 | 6.95 | 6.90 | 7.00 | 6.95 | 7.00 | 34.85 | 5 |

※甲南と鹿児島城西は同点により、順位決定戦を実施。フラッグにて、鹿児島城西の勝ち。

女子個人形（予選・第一指定形）

（準決勝進出 各コートより3位以上）

| コート | 順位 | 氏名 | 学校名 | 予選 | | | | | | | | | | |
|-----|----|-------|-------|-------|------|------|------|------|------|------|------|------|-------|---|
| | | | | 形名 | (1) | (2) | (3) | (4) | (5) | 有効最低 | 有効最高 | 得点 | 順位 | |
| T1 | 1 | 嶺山歩美 | 徳之島 | カンクウ大 | 7.15 | 7.15 | 7.15 | 7.10 | 7.15 | 7.15 | 7.15 | 7.15 | 21.45 | 1 |
| | 2 | 新西華奈 | 鹿児島城西 | バッサイ大 | 6.90 | 6.85 | 6.90 | 6.85 | 6.90 | 6.85 | 6.90 | 6.90 | 20.65 | 5 |
| | 3 | 出羽優風 | 鶴丸 | セーパイ | 6.95 | 6.90 | 6.90 | 7.00 | 6.95 | 6.90 | 6.95 | 6.95 | 20.80 | 4 |
| | 4 | 上堂蘭香暖 | 鹿屋中央 | ジオン | 6.85 | 6.95 | 6.95 | 7.05 | 6.95 | 6.95 | 6.95 | 6.95 | 20.85 | 3 |
| | 5 | 脇田優衣 | 鹿児島南 | セーパイ | 7.05 | 7.10 | 7.05 | 7.10 | 7.00 | 7.05 | 7.10 | 7.10 | 21.20 | 2 |
| T2 | 1 | 中間菜々子 | 川内 | バッサイ大 | 6.85 | 6.95 | 6.90 | 6.90 | 6.90 | 6.90 | 6.90 | 6.90 | 20.70 | 4 |
| | 2 | 仁禮美空 | 大島 | バッサイ大 | 6.95 | 7.00 | 6.95 | 6.95 | 7.00 | 6.95 | 7.00 | 7.00 | 20.90 | 3 |
| | 3 | 木場香琳 | 沖永良部 | セーパイ | | | | | | | | | 棄権 | |
| | 4 | 師玉柚香 | 大島北 | セーパイ | 7.05 | 6.95 | 7.05 | 7.00 | 7.05 | 7.00 | 7.05 | 7.05 | 21.10 | 2 |
| | 5 | 新村胡実 | 甲南 | セーパイ | 7.10 | 7.05 | 7.05 | 7.05 | 7.05 | 7.05 | 7.05 | 7.05 | 21.15 | 1 |
| | 6 | 有村梨音 | 串良商業 | バッサイ大 | 6.90 | 6.90 | 6.95 | 6.85 | 6.90 | 6.90 | 6.90 | 6.90 | 20.70 | 4 |
| T3 | 1 | 禱みなみ | 徳之島 | ジオン | 7.05 | 7.05 | 7.15 | 7.10 | 7.10 | 7.05 | 7.10 | 7.10 | 21.25 | 1 |
| | 2 | 今村紗雪 | 甲南 | セーパイ | 7.00 | 7.05 | 7.00 | 7.10 | 7.00 | 7.00 | 7.05 | 7.05 | 21.05 | 3 |
| | 3 | 城間結香 | 鶴丸 | セーパイ | 6.90 | 6.90 | 6.90 | 6.85 | 6.90 | 6.90 | 6.90 | 6.90 | 20.70 | 5 |
| | 4 | 師玉桃香 | 大島北 | セーパイ | 7.05 | 7.05 | 7.05 | 7.05 | 7.05 | 7.05 | 7.05 | 7.05 | 21.15 | 2 |
| | 5 | 堂園莉奈 | 曾於 | バッサイ大 | 6.95 | 6.90 | 6.95 | 6.95 | 6.90 | 6.90 | 6.95 | 6.95 | 20.80 | 4 |
| | 6 | 中迫みずき | 鹿屋中央 | バッサイ大 | 6.90 | 6.85 | 6.80 | 6.85 | 6.85 | 6.85 | 6.85 | 6.85 | 20.55 | 6 |
| T4 | 1 | 富田結羅 | 鹿児島城西 | バッサイ大 | 6.90 | 6.85 | 6.90 | 6.80 | 6.90 | 6.85 | 6.90 | 6.90 | 20.65 | 4 |
| | 2 | 松倉さくら | 串良商業 | バッサイ大 | 7.05 | 7.05 | 7.10 | 7.00 | 7.10 | 7.05 | 7.10 | 7.10 | 21.20 | 3 |
| | 3 | 四元槇葵 | 鹿児島南 | セーパイ | 7.15 | 7.15 | 7.20 | 7.05 | 7.20 | 7.15 | 7.20 | 7.20 | 21.50 | 1 |
| | 4 | 國分菜々子 | 大島 | バッサイ大 | 7.10 | 7.05 | 7.10 | 7.00 | 7.10 | 7.05 | 7.10 | 7.10 | 21.25 | 2 |
| | 5 | 牟禮友希乃 | 川内 | バッサイ大 | 6.85 | 6.90 | 6.85 | 6.80 | 6.90 | 6.85 | 6.90 | 6.90 | 20.60 | 5 |

男子個人形（予選・第一指定形）

（準決勝進出 各コートより4位以上）

| コート | 順位 | 氏名 | 学校名 | 予選 | | | | | | | | | | | |
|-----|----|-------|-------|--------|------|------|------|------|------|------|------|------|-------|-------|---|
| | | | | 形名 | (1) | (2) | (3) | (4) | (5) | 有効最低 | 有効最高 | 得点 | 順位 | | |
| T1 | 1 | 増田啓吾 | 鹿屋中央 | バッサイ大 | 6.85 | 6.85 | 6.85 | 6.85 | 6.85 | 6.85 | 6.85 | 6.85 | 20.55 | 6 | |
| | 2 | 富迫佳悟 | 鹿児島工業 | セイエンチン | 7.15 | 7.20 | 7.10 | 7.15 | 7.20 | 7.15 | 7.20 | 7.15 | 7.20 | 21.50 | 1 |
| | 3 | 湯口幸輝 | 鶴丸 | セーパイ | 6.90 | 6.85 | 6.90 | 6.95 | 6.90 | 6.90 | 6.90 | 6.90 | 6.90 | 20.70 | 5 |
| | 4 | 宮永晴人 | 徳之島 | ジオン | 7.05 | 7.05 | 6.95 | 7.00 | 7.10 | 7.00 | 7.05 | 7.00 | 7.05 | 21.10 | 3 |
| | 5 | 吹上円晨 | 鹿児島城西 | セーパイ | 7.15 | 7.10 | 7.05 | 7.00 | 7.10 | 7.05 | 7.10 | 7.05 | 7.10 | 21.25 | 2 |
| | 6 | 下村優太 | 鹿屋工業 | バッサイ大 | 6.90 | 7.00 | 6.90 | 7.05 | 7.00 | 6.90 | 7.00 | 6.90 | 7.00 | 20.90 | 4 |
| | 7 | 川上孔明 | 沖永良部 | セーパイ | | | | | | | | | | 棄権 | |
| T2 | 1 | 清瀬寛汰 | 大島 | セーパイ | 7.05 | 7.10 | 7.15 | 7.10 | 7.20 | 7.10 | 7.15 | 7.10 | 7.15 | 21.35 | 2 |
| | 2 | 吉元雄琉 | 甲南 | バッサイ大 | 7.00 | 7.15 | 7.10 | 7.15 | 7.20 | 7.10 | 7.15 | 7.10 | 7.15 | 21.40 | 1 |
| | 3 | 馬場望 | 蒲生 | ジオン | 6.70 | 6.80 | 6.75 | 6.80 | 6.75 | 6.75 | 6.80 | 6.75 | 6.80 | 20.30 | 7 |
| | 4 | 鳥越皓大 | 吹上 | バッサイ大 | 6.95 | 7.00 | 7.05 | 7.05 | 7.05 | 7.00 | 7.05 | 7.00 | 7.05 | 21.10 | 3 |
| | 5 | 古田朔也 | 種子島 | セーパイ | 6.70 | 6.90 | 6.80 | 6.90 | 6.85 | 6.80 | 6.90 | 6.80 | 6.90 | 20.55 | 5 |
| | 6 | 寺島翔太 | 霧島 | セイエンチン | 6.90 | 7.00 | 7.00 | 7.00 | 7.05 | 7.00 | 7.00 | 7.00 | 7.00 | 21.00 | 4 |
| | 7 | 佐藤遥 | 鹿屋 | セーパイ | 6.70 | 6.90 | 6.80 | 6.90 | 6.80 | 6.80 | 6.80 | 6.80 | 6.90 | 20.50 | 6 |
| T3 | 1 | 平良仁 | 鹿児島城西 | セーパイ | 7.10 | 7.10 | 7.15 | 7.10 | 7.10 | 7.10 | 7.10 | 7.10 | 7.10 | 21.30 | 1 |
| | 2 | 郷原昂也 | 鹿屋工業 | バッサイ大 | 7.00 | 6.90 | 7.00 | 7.00 | 7.00 | 7.00 | 7.00 | 7.00 | 7.00 | 21.00 | 4 |
| | 3 | 岸良龍宝 | 吹上 | セーパイ | 6.85 | 6.85 | 6.80 | 6.90 | 6.95 | 6.85 | 6.90 | 6.85 | 6.90 | 20.60 | 6 |
| | 4 | 上野翔太郎 | 川内 | バッサイ大 | 6.80 | 6.80 | 6.80 | 6.80 | 6.85 | 6.80 | 6.80 | 6.80 | 6.80 | 20.40 | 7 |
| | 5 | 西田優作 | 大島 | セーパイ | 7.00 | 7.05 | 6.95 | 7.00 | 7.10 | 7.00 | 7.05 | 7.00 | 7.05 | 21.05 | 3 |
| | 6 | 金谷隼亜 | 鶴丸 | セーパイ | 6.90 | 6.85 | 6.90 | 6.90 | 6.80 | 6.85 | 6.90 | 6.85 | 6.90 | 20.65 | 5 |
| | 7 | 本田修盛 | 錦江湾 | セーパイ | 7.05 | 7.15 | 7.05 | 7.05 | 7.15 | 7.05 | 7.15 | 7.05 | 7.15 | 21.25 | 2 |
| T4 | 1 | 富山尊清 | 甲南 | セーパイ | 7.00 | 6.95 | 6.90 | 6.95 | 6.95 | 6.95 | 6.95 | 6.95 | 6.95 | 20.85 | 4 |
| | 2 | 中間友貴 | 鹿児島実業 | バッサイ大 | 7.05 | 7.05 | 7.15 | 7.10 | 7.10 | 7.05 | 7.10 | 7.05 | 7.10 | 21.25 | 2 |
| | 3 | 小川勇大 | 種子島 | セイエンチン | 6.90 | 6.90 | 6.85 | 6.90 | 6.85 | 6.85 | 6.90 | 6.85 | 6.90 | 20.65 | 6 |
| | 4 | 豎山開 | 鹿児島第一 | セイエンチン | 7.10 | 7.05 | 7.00 | 7.15 | 6.95 | 7.00 | 7.10 | 7.00 | 7.10 | 21.15 | 3 |
| | 5 | 江崎友哉 | 鹿屋 | セーパイ | 6.95 | 7.00 | 6.95 | 6.90 | 6.90 | 6.90 | 6.90 | 6.90 | 6.95 | 20.80 | 5 |
| | 6 | 市来琢磨 | 徳之島 | ジオン | 7.10 | 7.15 | 7.10 | 7.10 | 7.15 | 7.10 | 7.15 | 7.10 | 7.15 | 21.35 | 1 |
| | 7 | 大原模太 | 与論 | ジオン | 6.90 | 6.85 | 6.80 | 6.85 | 6.80 | 6.80 | 6.80 | 6.80 | 6.85 | 20.50 | 7 |

女子個人形（準決勝・第一指定形）

（決勝進出 各コートより4位以上）

| コート | 順 | 氏名 | 学校名 | 準決勝 | | | | | | | | | 得点 | 順位 |
|-----|---|-------|------|-------|------|------|------|------|------|------|------|------|-------|----|
| | | | | 形名 | (1) | (2) | (3) | (4) | (5) | 有効最低 | 有効最高 | | | |
| T1 | 1 | 嶺山歩美 | 徳之島 | ジオン | 7.10 | 7.15 | 7.15 | 7.15 | 7.15 | 7.15 | 7.15 | 7.15 | 21.45 | 1 |
| | 2 | 脇田優衣 | 鹿児島南 | セイパイ | 7.00 | 7.05 | 7.05 | 7.05 | 7.10 | 7.05 | 7.05 | 7.05 | 21.15 | 3 |
| | 3 | 新村胡実 | 甲南 | セイパイ | 7.00 | 7.05 | 6.95 | 7.10 | 7.05 | 7.00 | 7.05 | 7.05 | 21.10 | 4 |
| | 4 | 師玉柚香 | 大島北 | セイパイ | 7.05 | 7.10 | 7.05 | 7.15 | 7.00 | 7.05 | 7.10 | 7.10 | 21.20 | 2 |
| | 5 | 仁禮美空 | 大島 | バッサイ大 | 6.90 | 7.00 | 6.95 | 6.90 | 6.95 | 6.90 | 6.95 | 6.95 | 20.80 | 6 |
| | 6 | 上堂菌香暖 | 鹿屋中央 | ジオン | 6.90 | 7.00 | 7.00 | 7.00 | 6.95 | 6.95 | 7.00 | 7.00 | 20.95 | 5 |
| T2 | 1 | 袴みなみ | 徳之島 | ジオン | 7.10 | 7.10 | 7.05 | 7.05 | 7.10 | 7.05 | 7.10 | 7.10 | 21.25 | 2 |
| | 2 | 國分菜々子 | 大島 | バッサイ大 | 7.10 | 7.00 | 6.90 | 7.05 | 7.10 | 7.00 | 7.10 | 7.10 | 21.15 | 4 |
| | 3 | 師玉桃香 | 大島北 | セイパイ | 7.15 | 7.05 | 7.00 | 7.00 | 7.05 | 7.00 | 7.05 | 7.05 | 21.10 | 5 |
| | 4 | 今村紗雪 | 甲南 | セイパイ | 7.15 | 7.10 | 7.05 | 7.00 | 7.05 | 7.05 | 7.10 | 7.10 | 21.20 | 3 |
| | 5 | 松倉さくら | 串良商業 | バッサイ大 | 7.00 | 7.05 | 6.95 | 6.95 | 7.00 | 6.95 | 7.00 | 7.00 | 20.95 | 6 |
| | 6 | 四元楨葵 | 鹿児島南 | セイパイ | 7.10 | 7.15 | 7.10 | 7.10 | 7.10 | 7.10 | 7.10 | 7.10 | 21.30 | 1 |

男子個人形（準決勝・第一指定形）

（決勝進出 各コートより4位以上）

| コート | 順 | 氏名 | 学校名 | 準決勝 | | | | | | | | | 得点 | 順位 |
|-----|---|------|-------|--------|------|------|------|------|------|------|------|------|-------|----|
| | | | | 形名 | (1) | (2) | (3) | (4) | (5) | 有効最低 | 有効最高 | | | |
| T3 | 1 | 吉元雄琉 | 甲南 | バッサイ大 | 7.15 | 7.20 | 7.20 | 7.10 | 7.05 | 7.10 | 7.20 | 7.20 | 21.45 | 2 |
| | 2 | 清瀬寛汰 | 大島 | セイパイ | 7.15 | 7.10 | 7.10 | 7.15 | 7.05 | 7.10 | 7.15 | 7.15 | 21.35 | 3 |
| | 3 | 吹上円晨 | 鹿児島城西 | セイパイ | 7.10 | 7.05 | 7.05 | 7.15 | 7.00 | 7.05 | 7.10 | 7.10 | 21.20 | 4 |
| | 4 | 下村優太 | 鹿屋工業 | バッサイ大 | 6.90 | 6.95 | 7.00 | 7.00 | 6.90 | 6.90 | 7.00 | 7.00 | 20.85 | 8 |
| | 5 | 宮永晴人 | 徳之島 | ジオン | 6.95 | 6.95 | 7.05 | 7.00 | 6.95 | 6.95 | 7.00 | 7.00 | 20.90 | 7 |
| | 6 | 寺島翔太 | 霧島 | セイエンチン | 7.05 | 7.00 | 7.05 | 7.00 | 6.95 | 7.00 | 7.05 | 7.05 | 21.05 | 5 |
| | 7 | 鳥越皓大 | 吹上 | バッサイ大 | 7.00 | 7.00 | 7.15 | 7.00 | 7.00 | 7.00 | 7.00 | 7.00 | 21.00 | 6 |
| | 8 | 富迫佳悟 | 鹿児島工業 | セイエンチン | 7.20 | 7.20 | 7.25 | 7.20 | 7.15 | 7.20 | 7.20 | 7.20 | 21.60 | 1 |
| T4 | 1 | 中間友貴 | 鹿児島実業 | バッサイ大 | 7.15 | 7.15 | 6.95 | 7.15 | 7.15 | 7.15 | 7.15 | 7.15 | 21.45 | 1 |
| | 2 | 富山尊清 | 甲南 | セイパイ | 7.00 | 6.90 | 7.00 | 6.95 | 7.05 | 6.95 | 7.00 | 7.00 | 20.95 | 8 |
| | 3 | 市来琢磨 | 徳之島 | ジオン | 7.05 | 7.10 | 7.10 | 7.10 | 7.10 | 7.10 | 7.10 | 7.10 | 21.30 | 3 |
| | 4 | 郷原昂也 | 鹿屋工業 | バッサイ大 | 7.00 | 6.90 | 7.00 | 7.00 | 7.00 | 7.00 | 7.00 | 7.00 | 21.00 | 7 |
| | 5 | 豎山 開 | 鹿児島第一 | セイエンチン | 7.10 | 7.00 | 7.10 | 7.05 | 7.10 | 7.05 | 7.10 | 7.10 | 21.25 | 4 |
| | 6 | 西田優作 | 大島 | セイパイ | 7.05 | 7.00 | 7.15 | 7.05 | 7.10 | 7.05 | 7.10 | 7.10 | 21.20 | 5 |
| | 7 | 本田修盛 | 錦江湾 | セイパイ | 7.10 | 7.00 | 7.05 | 7.10 | 7.05 | 7.05 | 7.10 | 7.10 | 21.20 | 5 |
| | 8 | 平良 仁 | 鹿児島城西 | セイパイ | 7.15 | 7.15 | 7.15 | 7.15 | 7.05 | 7.15 | 7.15 | 7.15 | 21.45 | 1 |

女子個人形（決勝・第二指定形）

| コ ー ト | 順 | 氏 名 | 学校名 | 決勝 | | | | | | | | | | 有効最低 | 有効最高 | 得点 | 順位 |
|-------------|---|-------|------|--------|------|------|------|------|------|------|------|------|------|-------|------|----|----|
| | | | | 形名 | (1) | (2) | (3) | (4) | (5) | (6) | (7) | | | | | | |
| T2 | 1 | 四元槇葵 | 鹿児島南 | クルルンファ | 7.15 | 7.20 | 7.10 | 7.15 | 7.15 | 7.10 | 7.15 | 7.10 | 7.15 | 35.70 | 2 | | |
| | 2 | 今村紗雪 | 甲南 | クルルンファ | 7.10 | 7.10 | 7.00 | 7.05 | 7.00 | 7.05 | 7.05 | 7.00 | 7.10 | 35.25 | 3 | | |
| | 3 | 脇田優衣 | 鹿児島南 | クルルンファ | 7.05 | 7.10 | 7.00 | 7.00 | 6.95 | 7.00 | 7.10 | 7.00 | 7.10 | 35.15 | 4 | | |
| | 4 | 新村胡実 | 甲南 | クルルンファ | 7.00 | 7.05 | 6.95 | 7.05 | 6.90 | 7.00 | 7.00 | 6.95 | 7.05 | 35.00 | 5 | | |
| | 5 | 國分菜々子 | 大島 | ニーパイポ | 7.00 | 7.00 | 6.90 | 7.00 | 6.95 | 6.95 | 7.00 | 6.95 | 7.00 | 34.90 | 6 | | |
| | 6 | 師玉柚香 | 大島北 | クルルンファ | 7.10 | 7.05 | 6.90 | 6.95 | 6.90 | 6.95 | 6.95 | 6.90 | 7.05 | 34.80 | 7 | | |
| | 7 | 嶺山歩美 | 徳之島 | エンピ | 7.25 | 7.20 | 7.15 | 7.20 | 7.15 | 7.15 | 7.15 | 7.15 | 7.20 | 35.85 | 1 | | |
| | 8 | 禱 みなみ | 徳之島 | エンピ | 6.95 | 6.95 | 6.95 | 6.90 | 6.85 | 6.95 | 6.90 | 6.90 | 6.95 | 34.65 | 8 | | |
| | | | | | | | | | | | | | | | | | |
| | | | | | | | | | | | | | | | | | |

男子個人形（決勝・第二指定形）

| コ ー ト | 順 | 氏 名 | 学校名 | 決勝 | | | | | | | | | | 有効最低 | 有効最高 | 得点 | 順位 |
|-------------|---|------|-------|--------|------|------|------|------|------|------|------|------|------|-------|-------|----|----|
| | | | | 形名 | (1) | (2) | (3) | (4) | (5) | (6) | (7) | | | | | | |
| T1 | 1 | 吹上円晨 | 鹿児島城西 | クルルンファ | 7.10 | 7.05 | 7.05 | 7.10 | 7.05 | 7.15 | 7.05 | 7.05 | 7.10 | 35.35 | 7 | | |
| | 2 | 平良 仁 | 鹿児島城西 | クルルンファ | 7.10 | 7.10 | 7.15 | 7.05 | 7.00 | 7.10 | 7.10 | 7.05 | 7.10 | 35.45 | 4 (4) | | |
| | 3 | 富迫佳悟 | 鹿児島工業 | ニーパイポ | 7.30 | 7.15 | 7.20 | 7.20 | 7.20 | 7.20 | 7.25 | 7.20 | 7.25 | 36.05 | 1 | | |
| | 4 | 吉元雄琉 | 甲南 | ニーパイポ | 7.25 | 7.15 | 7.15 | 7.15 | 7.15 | 7.20 | 7.20 | 7.15 | 7.20 | 35.85 | 2 | | |
| | 5 | 豎山 開 | 鹿児島第一 | ニーパイポ | 7.10 | 7.05 | 7.05 | 7.10 | 7.00 | 7.05 | 7.10 | 7.05 | 7.10 | 35.35 | 7 | | |
| | 6 | 中間友貴 | 鹿児島実業 | ニーパイポ | 7.15 | 7.05 | 7.05 | 7.10 | 7.00 | 7.10 | 7.10 | 7.05 | 7.10 | 35.40 | 6 | | |
| | 7 | 清瀬寛汰 | 大島 | クルルンファ | 7.15 | 7.20 | 7.10 | 7.10 | 7.05 | 7.15 | 7.15 | 7.10 | 7.15 | 35.65 | 3 | | |
| | 8 | 市来琢磨 | 徳之島 | エンピ | 7.10 | 7.10 | 7.15 | 7.05 | 7.10 | 7.10 | 7.05 | 7.05 | 7.10 | 35.45 | 4 (5) | | |
| | | | | | | | | | | | | | | | | | |
| | | | | | | | | | | | | | | | | | |

※平良仁（鹿児島城西）と市来琢磨（徳之島）は同点により、順位決定戦を実施。フラッグにて、平良仁の勝ち。

女子団体組手 予選リーグ

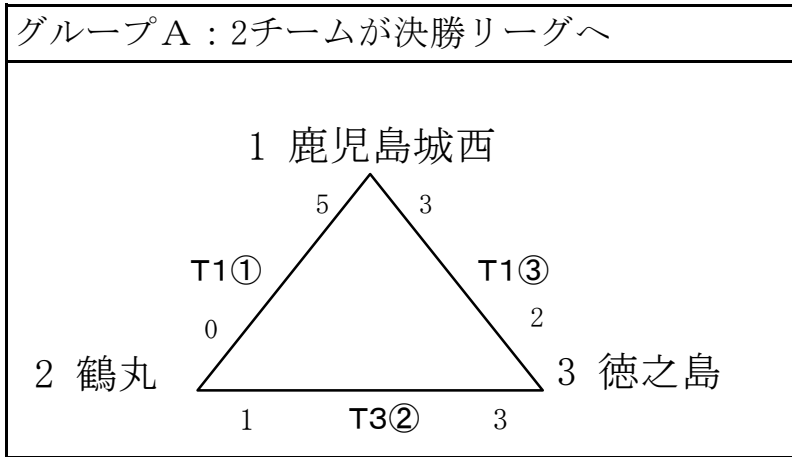

| グループA | |
|-------|-----------|
| 1位 | a : 鹿児島城西 |
| 2位 | b : 徳之島 |
| グループA | |
| 鹿児島城西 | 5 - 0 鶴丸 |
| 鶴丸 | 1 - 3 徳之島 |
| 鹿児島城西 | 3 - 2 徳之島 |

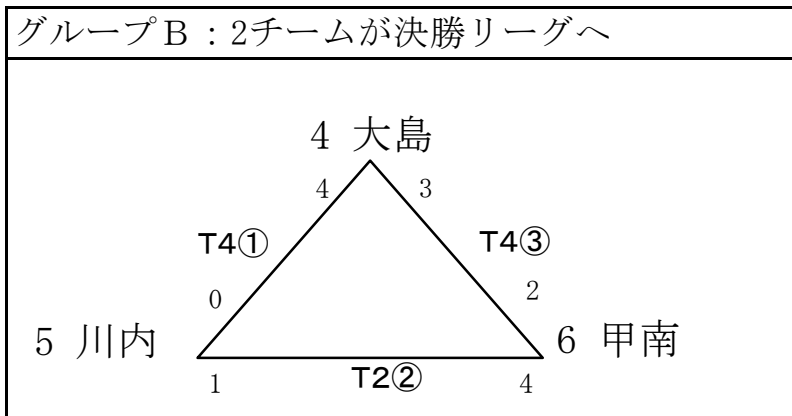

| グループB | |
|-------|----------|
| 1位 | c : 大島 |
| 2位 | d : 甲南 |
| グループB | |
| 大島 | 4 - 0 川内 |
| 川内 | 1 - 4 甲南 |
| 甲南 | 2 - 3 大島 |

女子団体組手 決勝リーグ

| | 学校名 | a | b | c | d | 勝 敗 | 順位 |
|---|-------|--------------------|--------------------|--------------------|--------------------|------|----|
| | | 鹿児島城西 | 徳 之 島 | 大 島 | 甲 南 | | |
| a | 鹿児島城西 | | T1① ○ (5 - 0) | T1② ○ (4 - 1) | T1③ ○ (3 - 2) | 3勝0敗 | 1 |
| b | 徳 之 島 | T1① × (0 - 5) | | T2③ ○ (3 - 2) | T2② ○ (3 - 2) | 2勝1敗 | 2 |
| c | 大 島 | T1② × (1 - 4) | T2③ × (2 - 3) | | T2① × (2 - 3) | 0勝3敗 | 4 |
| d | 甲 南 | T1③ × (2 - 3) | T2② × (2 - 3) | T2① ○ (3 - 2) | | 1勝2敗 | 3 |

試合順 T 1 コー ト ① a - b ② a - c ③ a - d
T 2 コー ト ① c - d ② b - d ③ b - c

男子団体組手 (1回戦～2回戦)

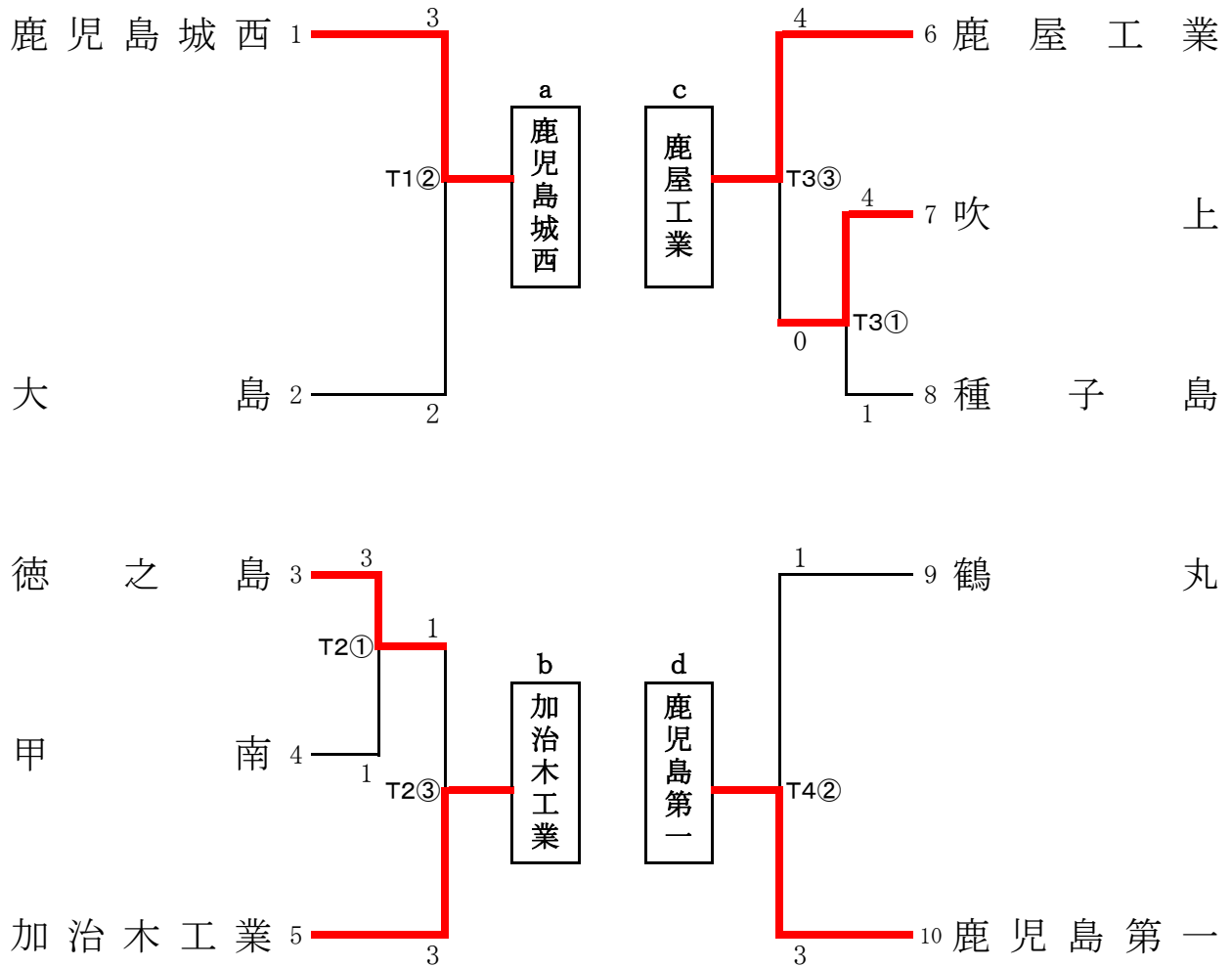

男子団体組手 決勝リーグ

| | 学校名 | a | b | c | d | 勝敗 | 順位 |
|---|-------|------------------|------------------|------------------|------------------|------|----|
| | | 鹿児島城西 | 加治木工業 | 鹿屋工業 | 鹿児島第一 | | |
| a | 鹿児島城西 | / | T1① ○ (5 - 0) | T1② ○ (4 - 1) | T1③ ○ (4 - 1) | 3勝0敗 | 1 |
| b | 加治木工業 | T1① × (0 - 5) | / | T2③ × (1 - 4) | T2② × (1 - 4) | 0勝3敗 | 4 |
| c | 鹿屋工業 | T1② × (1 - 4) | T2③ ○ (4 - 1) | / | T2① ○ (4 - 1) | 2勝1敗 | 2 |
| d | 鹿児島第一 | T1③ × (1 - 4) | T2② ○ (4 - 1) | T2① × (1 - 4) | / | 1勝2敗 | 3 |

試合順 T1コート ① a - b ② a - c ③ a - d
T2コート ① c - d ② b - d ③ b - c

女子個人組手

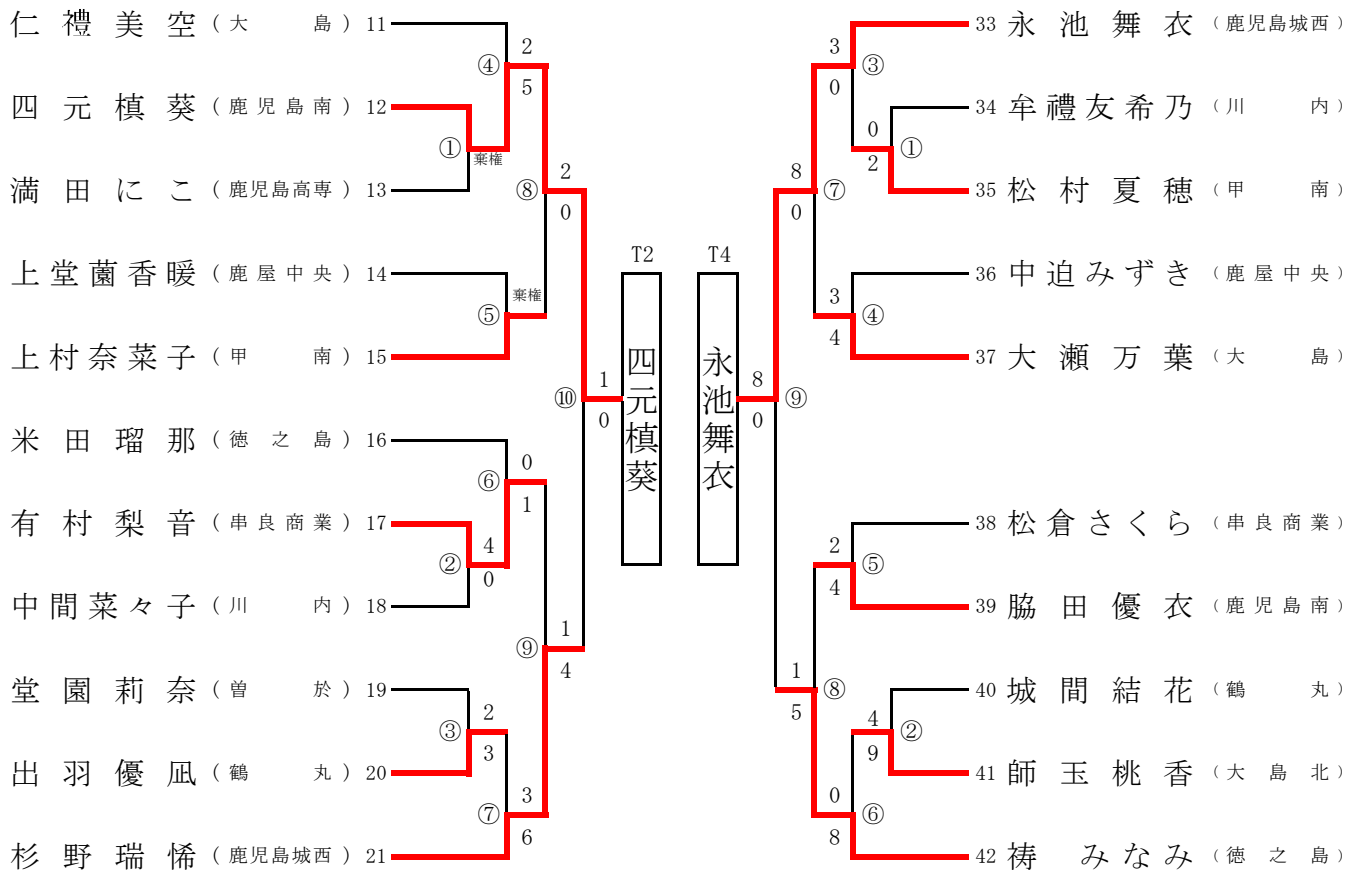
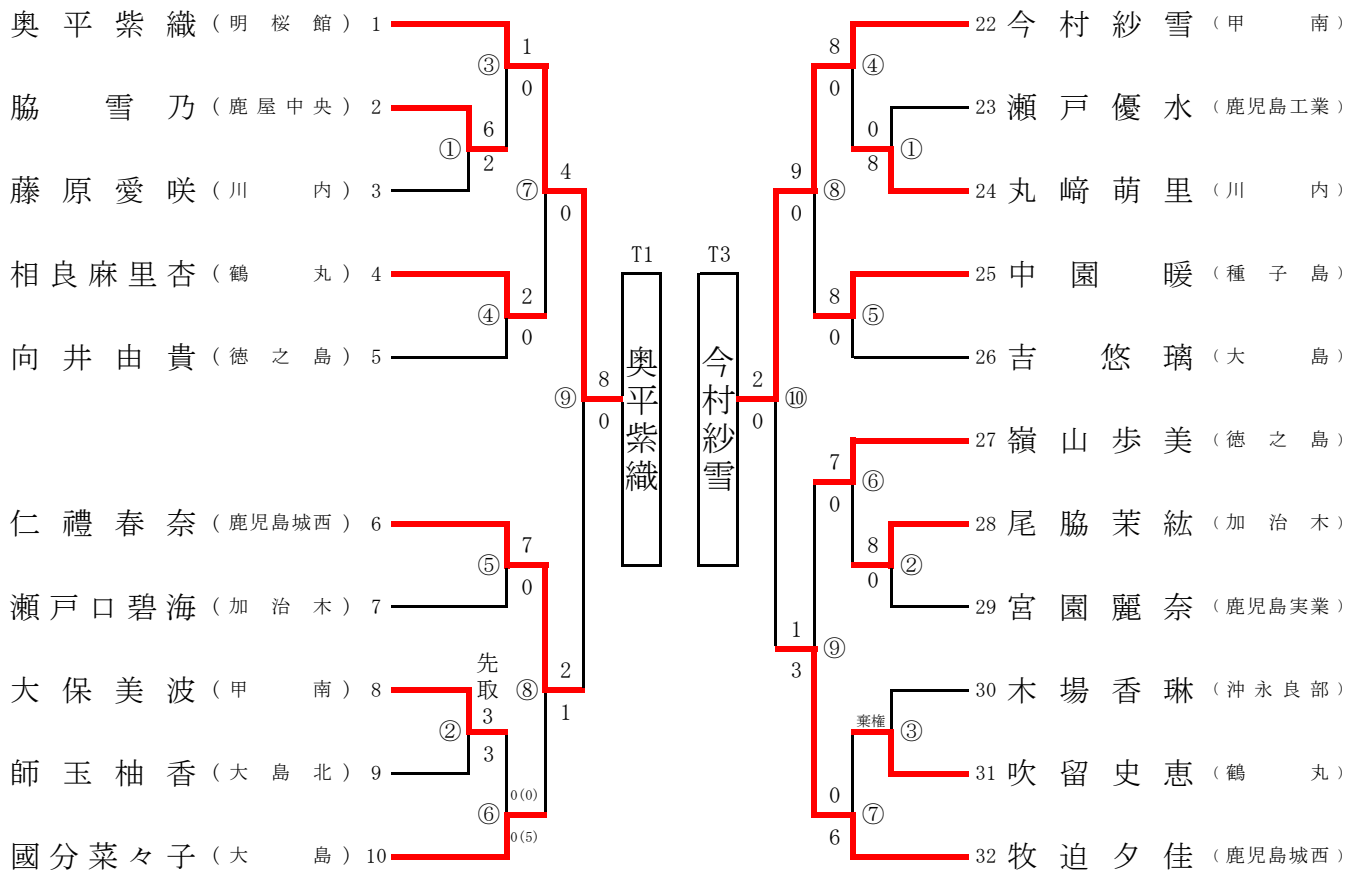

※ 各コート2回戦(⑥~⑦)まで終わったら、T1、T2コート3,4回戦をT1で実施し、T3、T4コート3,4回戦をT2コートで実施します。

男子個人組手

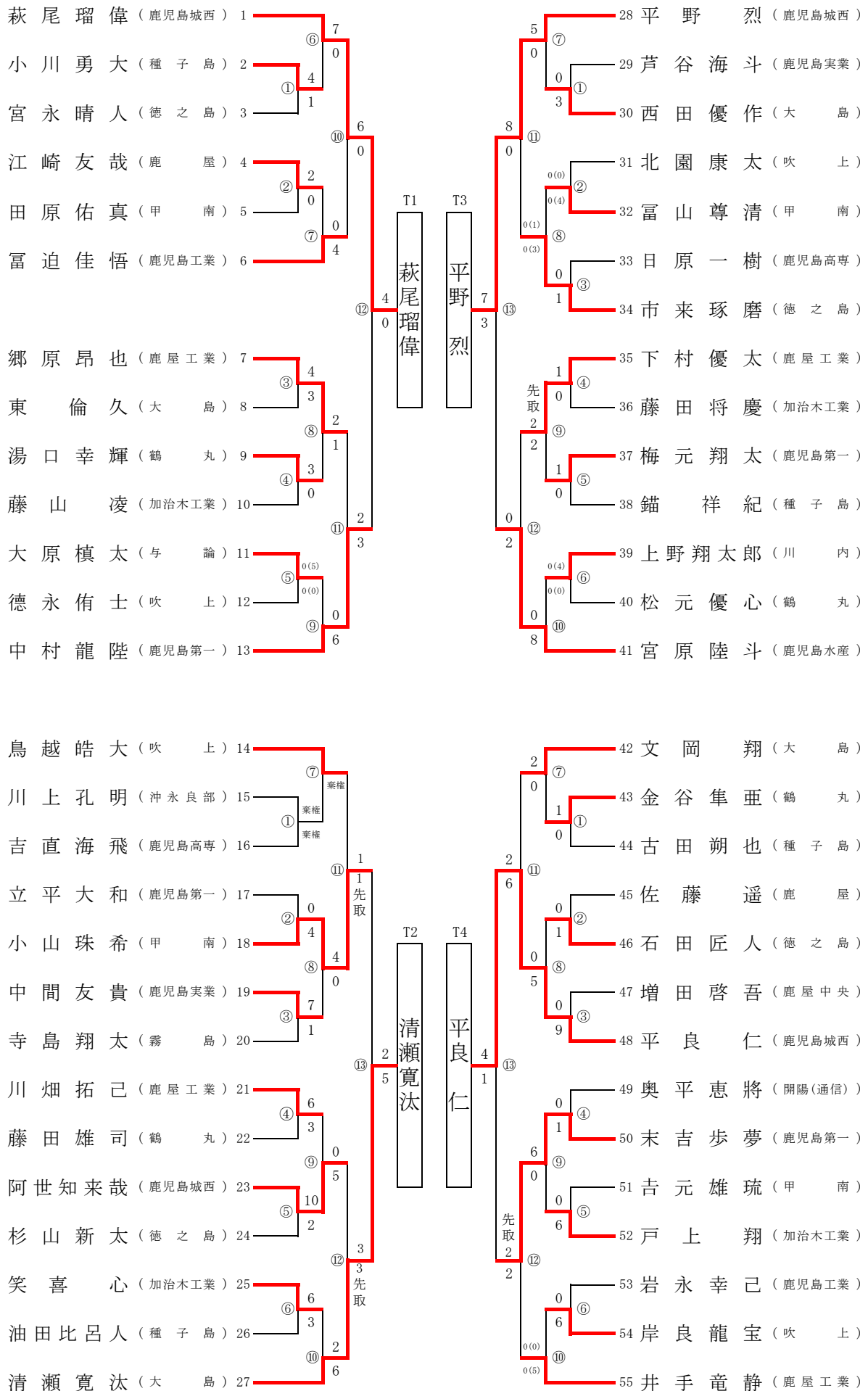

※ 各コート2回戦(⑨～⑩)まで終わったら、T1、T2コート3,4回戦をT1で実施し、T3、T4コート3,4回戦をT2コートで実施します。

女子個人組手トーナメント

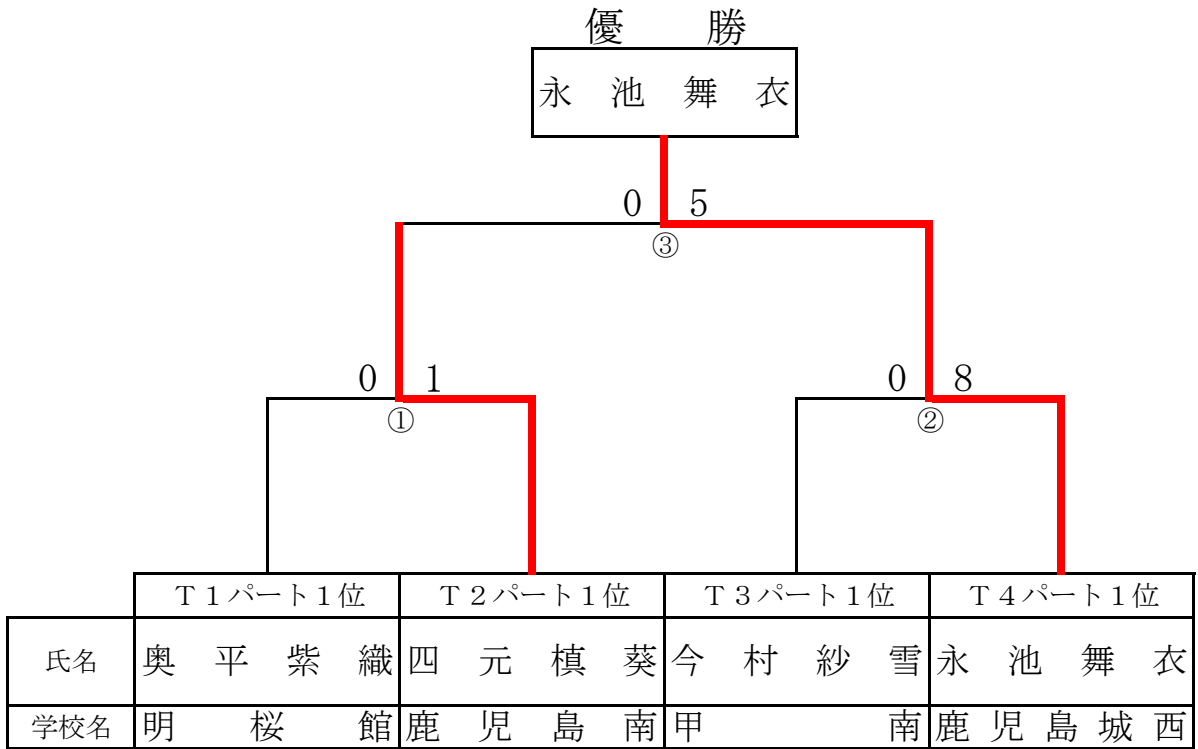

男子個人組手トーナメント

