

2017年度 高校新人戦 女子 :バドミントン

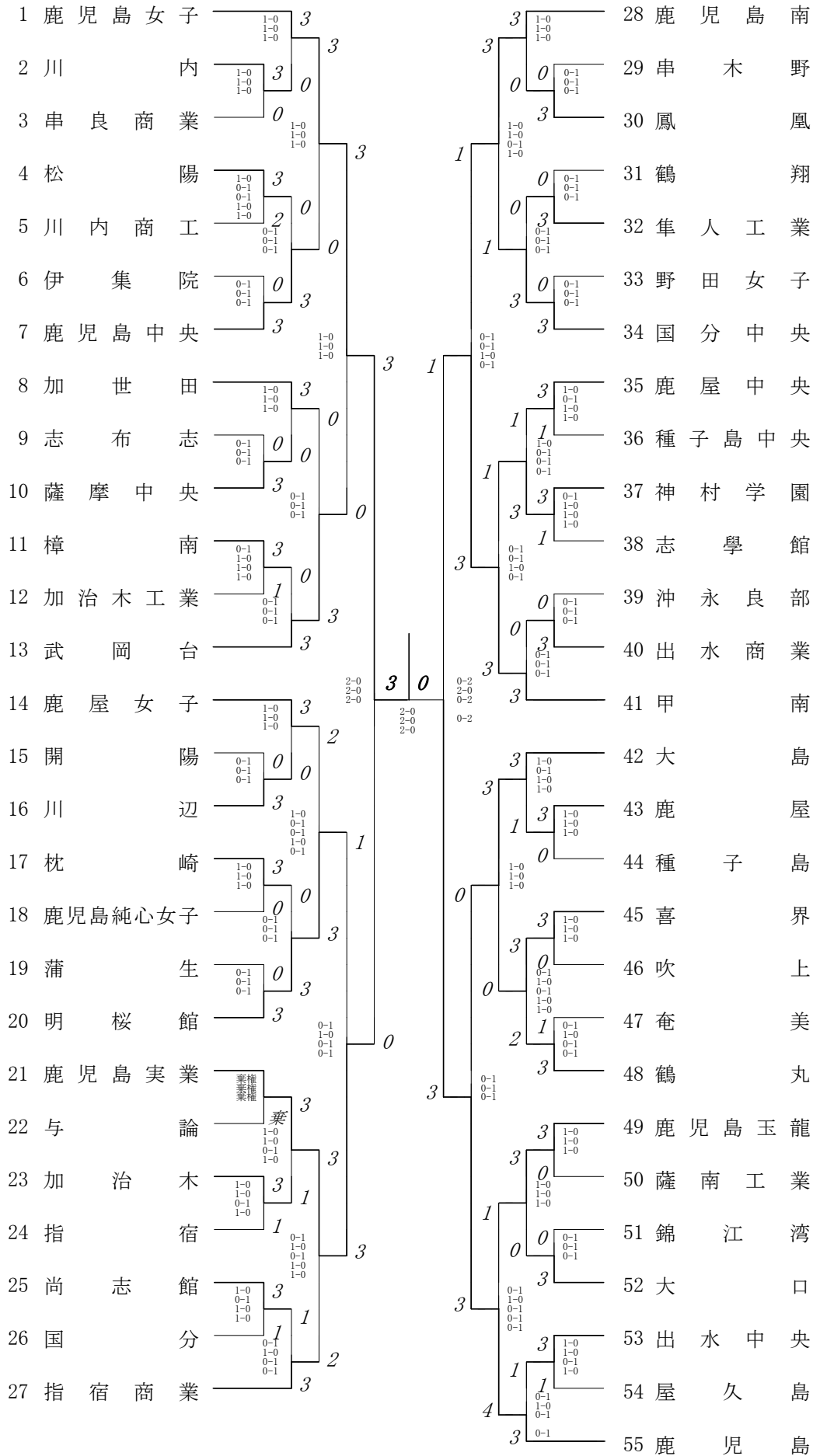

3位決定戦

鹿児島実業

3対1甲南

2017年度 バドミントン高校新人戦：団体 女子 No. 1

回数	試合No.	勝者チーム名	スコア	敗者チーム名
1 回 戦	1	川内	3 - 0	串良商業
	複1	酒匂 藍香 別府 佳鈴	1 <sup>21-7</sup> 0	上村 天音 徳永 遥
	複2	勝野 玲奈 澤田 京佳	1 <sup>21-19</sup> 0	新川 麗奈 土元 茉
	単1	大西 桃代	1 <sup>21-10</sup> 0	湯地 七海
	単2	別府 佳鈴		水枝谷 瞭華
	単3	酒匂 藍香		永井 ころこ

回数	試合No.	勝者チーム名	スコア	敗者チーム名
1 回 戦	2	松陽	3 - 2	川内商工
	複1	福永 夢香 藤田 つばめ	1 <sup>21-9</sup> 0	谷口 亜弥佳 末盛 ひかり
	複2	島田 日茉莉 内村 奈央	0 <sup>17-21</sup> 1	新屋 由貴 矢野 なるみ
	単1	渋谷 ゆい	0 <sup>17-21</sup> 1	原田 唯伽
	単2	福永 夢香	1 <sup>21-9</sup> 0	新屋 由貴
	単3	藤田 つばめ	1 <sup>21-15</sup> 0	末盛 ひかり

回数	試合No.	勝者チーム名	スコア	敗者チーム名
1 回 戦	3	鹿兒島中央	3 - 0	伊集院
	複1	田原 百野 田尾 小春	1 <sup>21-4</sup> 0	鳩野 真由 木下 美南海
	複2	窪 みちる 堀之内 史歩	1 <sup>21-17</sup> 0	中村 リイナ 田中 千理
	単1	福元 千乃	1 <sup>21-11</sup> 0	今屋 奈穂子
	単2	鬼塚 寧音		田中 千理
	単3	田尾 小春		中村 リイナ

回数	試合No.	勝者チーム名	スコア	敗者チーム名
1 回 戦	4	薩摩中央	3 - 0	志布志
	複1	左近允 杏奈 指宿 玲奈	1 <sup>21-17</sup> 0	池田 菜奈美 佐藤 友紀
	複2	市来 明香 平木場 万綾	1 <sup>21-10</sup> 0	大野 未由 山元 恵理
	単1	長野 可奈子	1 <sup>21-9</sup> 0	井手 千優
	単2	左近允 杏奈		池田 菜奈美
	単3	城戸 瑠奈		佐藤 友紀

回数	試合No.	勝者チーム名	スコア	敗者チーム名
1 回 戦	5	樟南	3 - 1	加治木工業
	複1	今吉 美菜 山元 蘭奈	0 <sup>13-21</sup> 1	岩切 まみか 山下 愛彩美
	複2	阪本 美咲 大江 菜七華	1 <sup>21-11</sup> 0	長坪 和 黒木 菜々子
	単1	境田 うる美	1 <sup>21-5</sup> 0	諏訪元 萌
	単2	阪本 美咲	1 <sup>21-12</sup> 0	岩切 まみか
	単3	大江 菜七華		山下 愛彩美

回数	試合No.	勝者チーム名	スコア	敗者チーム名
1 回 戦	6	川辺	3 - 0	開陽
	複1	園田 玲音 田畑 知南	1 <sup>21-8</sup> 0	瀧口 晴菜 七菜葉
	複2	池野 歩美 新井本 喜実	1 <sup>21-8</sup> 0	元田 小涼 馬場 美里
	単1	川之上 咲菜	1 <sup>21-5</sup> 0	海野 未夏
	単2	園田 玲音		馬場 美里
	単3	田畑 知南		瀧口 晴菜

2017年度 バドミントン高校新人戦：団体 女子 No. 2

回数	試合No.	勝者チーム名	スコア	敗者チーム名
1 回 戦	7	枕崎	3 - 0	鹿兒島純心女子
	複1	上村 愛陽奈 池上 結女	1 <sup>21-12</sup> 0	田中 友紀乃 平 真優華
	複2	俵 美沙紀 塚田 奈々美	1 <sup>21-2</sup> 0	脇 菜奈子 野口 飛鳥
	単1	湯田 蒼	1 <sup>21-3</sup> 0	山縣 えれな
	単2	上村 愛陽奈		田中 友紀乃
	単3	池上 結女		平 真優華

回数	試合No.	勝者チーム名	スコア	敗者チーム名
1 回 戦	8	明桜館	3 - 0	蒲生
	複1	森山 真衣 黒木 美優	1 <sup>21-3</sup> 0	村岡 美侑 田邊 ひなた
	複2	崎野 愛梨 谷口 楓	1 <sup>21-9</sup> 0	仮屋 風音 外園 麻紗稀
	単1	大重 音々	1 <sup>21-10</sup> 0	中水 桜子
	単2	黒木 美優		福澤 りか
	単3	森山 真衣		仮屋 風音

回数	試合No.	勝者チーム名	スコア	敗者チーム名
1 回 戦	9	鹿兒島実業	3 - 0	与論
	複1	上原 百世 玉利 香菜	3 0	谷山 実奈美 岡本 彩里
	複2	孝 優花 小原 未嵯	3 0	高田 楓 林 ゆうな
	単1	川崎 美空	3 0	村田 紅音
	単2	上原 百世		遠山 明日夏
	単3	玉利 香菜		原田 悠風

回数	試合No.	勝者チーム名	スコア	敗者チーム名
1 回 戦	10	加治木	3 - 1	指宿
	複1	松田 奈津音 安藤 みなみ	1 <sup>21-7</sup> 0	西 優花 松澤 伊吹
	複2	青山 実和子 安田 朋代	1 <sup>22-20</sup> 0	源川 麗奈 久保 みはる
	単1	山田 弓華	0 <sup>19-21</sup> 1	今林 莉奈
	単2	安藤 みなみ	1 <sup>21-11</sup> 0	西 優花
	単3	松田 奈津音		松澤 伊吹

回数	試合No.	勝者チーム名	スコア	敗者チーム名
1 回 戦	11	尚志館	3 - 1	国分
	複1	渡邊 さくら 平瀬戸 歩実	1 <sup>21-5</sup> 0	今塩屋 政留美 立神 貴香
	複2	伊地知 美南海 田中 一花	0 <sup>5-21</sup> 1	吉田 遥 藏前 真愛
	単1	吉田 瑞希	1 <sup>21-6</sup> 0	杉田 百花
	単2	渡邊 さくら	1 <sup>21-8</sup> 0	東福 美咲
	単3	平瀬戸 歩実		岩元 芽依

回数	試合No.	勝者チーム名	スコア	敗者チーム名
1 回 戦	12	鳳凰	3 - 0	串木野
	複1	知花 風香 座安 美有	1 <sup>21-16</sup> 0	新町 綾音 木原 七海
	複2	新留 千春 高群 彩花	1 <sup>21-10</sup> 0	上城 彩由美 小山 友梨
	単1	井上 真耶	1 <sup>21-15</sup> 0	中村 梨乃
	単2	座安 美有		新町 綾音
	単3	知花 風香		上城 彩由美

2017年度 バドミントン高校新人戦：団体 女子 No. 3

回戦	試合No.	勝者チーム名	スコア	敗者チーム名
1 回 戦	13	隼人工業	3 - 0	鶴翔
	複1	川野 杏菜 長井 玲奈	1 <sup>21</sup> - <sup>15</sup> 0	塘坂 瑞樹 田中 もえ
	複2	林 莉紅 牧 采佳	1 <sup>21</sup> - <sup>11</sup> 0	梅川 杏梨 岩下 千花
	単1	有川 愛美	1 <sup>21</sup> - <sup>7</sup> 0	長田 麗奈
	単2	林 莉紅		塘坂 瑞樹
	単3	川野 杏菜		岩下 千花

2017年度 バドミントン高校新人戦：団体 女子 No. 4

回戦	試合No.	勝者チーム名	スコア	敗者チーム名
1 回 戦	19	喜界	3 - 0	吹上
	複1	池田 紗英 酒井 杏実	1 <sup>21</sup> - <sup>11</sup> 0	田中 礼夏 田中 千曉
	複2	浜岡 暖 豊原 風花	1 <sup>21</sup> - <sup>19</sup> 0	有馬 朱香 中城 千夏
	単1	永井 雛花	1 <sup>21</sup> - <sup>13</sup> 0	西元 優梨
	単2	池田 紗英		有村 真衣
	単3	酒井 杏実		田中 千曉

回戦	試合No.	勝者チーム名	スコア	敗者チーム名
1 回 戦	14	国分中央	3 - 0	野田女子
	複1	倉津 歩実 中澤 希望	1 <sup>21</sup> - <sup>6</sup> 0	永池 玲菜 砂田 佳音里
	複2	朝隈 愛音 岩下 可梨	1 <sup>21</sup> - <sup>12</sup> 0	福田 この美 若松 玲夢
	単1	窪田 有真	1 <sup>21</sup> - <sup>4</sup> 0	大野 優菜
	単2	倉津 歩実		若松 玲夢
	単3	中澤 希望		福田 この美

回戦	試合No.	勝者チーム名	スコア	敗者チーム名
1 回 戦	20	鶴丸	3 - 1	奄美
	複1	上栗 有希菜 鮫島 佳穂	1 <sup>21</sup> - <sup>18</sup> 0	町田 美優 平 あいか
	複2	坂元 じおり 濱田 佳奈	0 <sup>15</sup> - <sup>21</sup> 1	林 美嶺 塩屋 美空
	単1	北茵 希	1 <sup>21</sup> - <sup>5</sup> 0	濱畑 奈々
	単2	上栗 有希菜	1 <sup>21</sup> - <sup>13</sup> 0	町田 美優
	単3	鮫島 佳穂		平 あいか

回戦	試合No.	勝者チーム名	スコア	敗者チーム名
1 回 戦	15	鹿屋中央	3 - 1	種子島中央
	複1	西丸 あゆみ 菅原 鈴七	1 <sup>21</sup> - <sup>3</sup> 0	徳永 圭花 寺川 咲
	複2	平野 瑞希 前田 由貴	0 <sup>13</sup> - <sup>21</sup> 1	迫田 菜 木下 愛菜
	単1	川口 嘉子	1 <sup>21</sup> - <sup>2</sup> 0	鮫島 葵
	単2	西丸 あゆみ	1 <sup>21</sup> - <sup>7</sup> 0	木下 愛菜
	単3	菅原 鈴七		迫田 菜

回戦	試合No.	勝者チーム名	スコア	敗者チーム名
1 回 戦	21	鹿児島玉龍	3 - 0	薩南工業
	複1	西 美沙夜 廣田 彩香	1 <sup>21</sup> - <sup>4</sup> 0	坂下 桃嘉 山下 鈴
	複2	福田 菜々子 山之口 楓佳	1 <sup>21</sup> - <sup>5</sup> 0	浜田 芽衣 柳田 紀菜
	単1	脇田 芹菜	1 <sup>21</sup> - <sup>12</sup> 0	板敷 彩花
	単2	西 美沙夜		坂下 桃嘉
	単3	廣田 彩香		山下 鈴

回戦	試合No.	勝者チーム名	スコア	敗者チーム名
1 回 戦	16	神村学園	3 - 1	志學館
	複1	追立 ひなの 高梨 由実	0 <sup>20</sup> - <sup>22</sup> 1	石塚 智恵 濱田 陽奈子
	複2	坂本 杏実 岡部 和奏	1 <sup>21</sup> - <sup>3</sup> 0	上門 音羽 坂元 舞香
	単1	内村 茉莉	1 <sup>21</sup> - <sup>16</sup> 0	下津貫 未有
	単2	坂本 杏実	1 <sup>21</sup> - <sup>3</sup> 0	山口 うらら
	単3	岡部 和奏		石塚 智恵

回戦	試合No.	勝者チーム名	スコア	敗者チーム名
1 回 戦	22	大口	3 - 0	錦江湾
	複1	深見 梨歩 満田 華琳	1 <sup>21</sup> - <sup>11</sup> 0	荒田 由衣 上城 菜月
	複2	田中 いぶき 黒木 楓	1 <sup>21</sup> - <sup>19</sup> 0	濱田 未来 上園 結
	単1	田頭 みず紀	1 <sup>24</sup> - <sup>22</sup> 0	脇野 麗
	単2	満田 華琳		竹内 彩乃
	単3	深見 梨歩		上園 結

回戦	試合No.	勝者チーム名	スコア	敗者チーム名
1 回 戦	17	出水商業	3 - 0	沖永良部
	複1	花山夏 帆 飯尾真 衣	1 <sup>21</sup> - <sup>15</sup> 0	中山 菜那 市来 瑠夏
	複2	濱畑明 日香 吉鶴あ すか	1 <sup>21</sup> - <sup>8</sup> 0	松元 さくら 沖野 聖奈
	単1	野崎未 優理	1 <sup>21</sup> - <sup>15</sup> 0	山崎 来夢
	単2	濱畑明 日香		中山 菜那
	単3	吉鶴あ すか		市来 瑠夏

回戦	試合No.	勝者チーム名	スコア	敗者チーム名
1 回 戦	23	出水中央	3 - 1	屋久島
	複1	安達 友香 樋山 瑞菜	1 <sup>21</sup> - <sup>5</sup> 0	松田 みやび 岡村 侑空
	複2	元村 紗蘭 才新 莉央	1 <sup>21</sup> - <sup>3</sup> 0	前田 夏希 貴船 楓
	単1	松岡 亜美	0 <sup>8</sup> - <sup>21</sup> 1	渡辺 柚子葉
	単2	才新 莉央	1 <sup>21</sup> - <sup>2</sup> 0	貴船 楓
	単3	安達 友香		前田 夏希

回戦	試合No.	勝者チーム名	スコア	敗者チーム名
1 回 戦	18	鹿屋	3 - 0	種子島
	複1	前田 夕季 久保 みなみ	1 <sup>21</sup> - <sup>13</sup> 0	西村 愛深 福元 梨子
	複2	谷之口 怜圭 野田 佑香	1 <sup>21</sup> - <sup>3</sup> 0	柳田 莉彩子 中島 澤
	単1	宮城 鈴	1 <sup>21</sup> - <sup>9</sup> 0	榎本 明純
	単2	久保 みなみ		西村 愛深
	単3	谷之口 怜圭		福元 梨子

回戦	試合No.	勝者チーム名	スコア	敗者チーム名
2 回 戦	24	鹿児島女子	3 - 0	川内
	複1	久保田 幸子 山田 菜月	1 <sup>21</sup> - <sup>7</sup> 0	酒匂 藍香 別府 佳鈴
	複2	池元 百鐘 中野 百花	1 <sup>21</sup> - <sup>4</sup> 0	勝野 玲奈 澤田 京佳
	単1	永野 陽菜	1 <sup>21</sup> - <sup>3</sup> 0	大西 桃代
	単2	青野 希帆		別府 佳鈴
	単3	後藤 るみ		酒匂 藍香

2017年度バドミントン高校新人戦：団体 女子 No.5

回戦	試合No.	勝者チーム名	スコア	敗者チーム名
2 回 戦	25	鹿児島中央	3 - 0	松陽
	複1	鬼塚 寧音 福元 千乃	1 <sup>21</sup> - <sup>17</sup> 0	福永 夢香 藤田 つばめ
	複2	窪 みちる 杉野 友梨	1 <sup>21</sup> - <sup>12</sup> 0	島田 日菜莉 渋谷 ゆい
	単1	田原 百野	1 <sup>21</sup> - <sup>2</sup> 0	内村 奈央
	単2	田尾 小春		福永 夢香
	単3	鬼塚 寧音		藤田 つばめ

2017年度バドミントン高校新人戦：団体 女子 No.6

回戦	試合No.	勝者チーム名	スコア	敗者チーム名
2 回 戦	31	指宿商業	3 - 1	尚志館
	複1	喜多 末吏 中野 響	1 <sup>21</sup> - <sup>8</sup> 0	伊地知 美南海 田中 一花
	複2	大山 あい 松下 菜奈	0 <sup>20</sup> - <sup>22</sup> 1	渡邊 さくら 平瀬戸 歩実
	単1	有村 里菜	1 <sup>21</sup> - <sup>7</sup> 0	吉田 瑞希
	単2	喜多 末吏	1 <sup>21</sup> - <sup>4</sup> 0	平瀬戸 歩実
	単3	中野 響		渡邊 さくら

回戦	試合No.	勝者チーム名	スコア	敗者チーム名
2 回 戦	26	加世田	3 - 0	薩摩中央
	複1	井上 未夢 梅田 侑実	1 <sup>21</sup> - <sup>9</sup> 0	左近允 杏奈 指宿 玲奈
	複2	梅田 侑佳 永崎 優希	1 <sup>21</sup> - <sup>15</sup> 0	市来 明香 平木場 万綾
	単1	江平 夕希奈	1 <sup>21</sup> - <sup>7</sup> 0	長野 可奈子
	単2	井上 未夢		左近允 杏奈
	単3	梅田 侑実		城戸 瑠奈

回戦	試合No.	勝者チーム名	スコア	敗者チーム名
2 回 戦	32	鹿児島南	3 - 0	鳳凰
	複1	木幡 美有 木浦 里奈	1 <sup>21</sup> - <sup>2</sup> 0	知花 風香 座安 美有
	複2	九万田 瑠香 下川床 璃莉	1 <sup>21</sup> - <sup>16</sup> 0	新留 千春 高群 彩花
	単1	内山 乃杏	1 <sup>21</sup> - <sup>11</sup> 0	比嘉 徳香
	単2	木幡 美有		座安 美有
	単3	木浦 里奈		知花 風香

回戦	試合No.	勝者チーム名	スコア	敗者チーム名
2 回 戦	27	武岡台	3 - 0	樟南
	複1	種子田 妃良 久保田 明莉	1 <sup>21</sup> - <sup>10</sup> 0	阪本 美咲 大江 菜七華
	複2	畠中 向日葵 黒木 彩	1 <sup>21</sup> - <sup>4</sup> 0	今吉 美菜 山元 蘭奈
	単1	上野 真歩	1 <sup>21</sup> - <sup>2</sup> 0	境田 うる美
	単2	牛ノ濱 しいな		阪本 美咲
	単3	種子田 妃良		大江 菜七華

回戦	試合No.	勝者チーム名	スコア	敗者チーム名
2 回 戦	33	国分中央	3 - 0	準人工業
	複1	稲田 美女 上田 千尋	1 <sup>21</sup> - <sup>8</sup> 0	牧 采佳 有川 愛美
	複2	倉津 歩実 中澤 希望	1 <sup>22</sup> - <sup>20</sup> 0	林 莉紅 川野 杏菜
	単1	窪田 有真	1 <sup>21</sup> - <sup>7</sup> 0	長井 玲奈
	単2	倉津 歩実		林 莉紅
	単3	中澤 希望		川野 杏菜

回戦	試合No.	勝者チーム名	スコア	敗者チーム名
2 回 戦	28	鹿屋女子	3 - 0	川辺
	複1	岩元 えみな 福田 真生	1 <sup>21</sup> - <sup>17</sup> 0	園田 玲音 田畑 知南
	複2	馬込 由梨乃 富松 朝絵	1 <sup>21</sup> - <sup>19</sup> 0	池田 馨 西野 ちひろ
	単1	吉井 栞桜	1 <sup>21</sup> - <sup>8</sup> 0	池野 歩美
	単2	馬込 由梨乃		園田 玲音
	単3	岩元 えみな		田畑 知南

回戦	試合No.	勝者チーム名	スコア	敗者チーム名
2 回 戦	34	神村学園	3 - 1	鹿屋中央
	複1	追立 ひなの 高梨 由実	0 <sup>6</sup> - <sup>21</sup> 1	西丸 あゆみ 菅原 鈴七
	複2	坂本 杏実 岡部 和奏	1 <sup>21</sup> - <sup>2</sup> 0	平野 瑞希 齋藤 愛美
	単1	内村 茉莉	1 <sup>21</sup> - <sup>16</sup> 0	川口 嘉子
	単2	坂本 杏実	1 <sup>22</sup> - <sup>20</sup> 0	菅原 鈴七
	単3	岡部 和奏		西丸 あゆみ

回戦	試合No.	勝者チーム名	スコア	敗者チーム名
2 回 戦	29	明桜館	3 - 0	枕崎
	複1	森山 真衣 黒木 美優	1 <sup>21</sup> - <sup>11</sup> 0	上村 愛陽奈 池上 結女
	複2	崎野 愛梨 谷口 楓	1 <sup>21</sup> - <sup>6</sup> 0	俵 美沙紀 塚田 奈々美
	単1	大重 音々	1 <sup>21</sup> - <sup>11</sup> 0	湯田 蒼
	単2	黒木 美優		上村 愛陽奈
	単3	森山 真衣		池上 結女

回戦	試合No.	勝者チーム名	スコア	敗者チーム名
2 回 戦	35	甲南	3 - 0	出光商業
	複1	有川 花音 永田 涼音	1 <sup>21</sup> - <sup>8</sup> 0	吉鶴あ すか 濱畑明 日香
	複2	赤塚 美咲 松崎 菜緒	1 <sup>21</sup> - <sup>5</sup> 0	野崎未 優理 花山夏 帆
	単1	中馬 菜音	1 <sup>21</sup> - <sup>9</sup> 0	田中葵
	単2	有川 花音		濱畑明 日香
	単3	永田 涼音		吉鶴あ すか

回戦	試合No.	勝者チーム名	スコア	敗者チーム名
2 回 戦	30	鹿児島実業	3 - 1	加治木
	複1	上原 百世 玉利 香菜	1 <sup>21</sup> - <sup>11</sup> 0	松田 奈津音 池上 結女
	複2	孝 優花 小原 未暎	1 <sup>21</sup> - <sup>11</sup> 0	青山 実和子 安田 朋代
	単1	川崎 美空	0 <sup>19</sup> - <sup>21</sup> 1	山田 弓華
	単2	上原 百世	1 <sup>21</sup> - <sup>12</sup> 0	安藤 みなみ
	単3	玉利 香菜		松田 奈津音

回戦	試合No.	勝者チーム名	スコア	敗者チーム名
2 回 戦	36	大島	3 - 1	鹿屋
	複1	直崎 京花 前田 侑香	1 <sup>21</sup> - <sup>11</sup> 0	久保 みなみ 前田 夕季
	複2	番場 芽生 濱田 真由子	0 <sup>16</sup> - <sup>21</sup> 1	谷之口 怜圭 野田 佑香
	単1	山下 七海	1 <sup>21</sup> - <sup>12</sup> 0	宮城 鈴
	単2	直崎 京花	1 <sup>21</sup> - <sup>16</sup> 0	谷之口 怜圭
	単3	前田 侑香		久保 みなみ

2017年度 バドミントン高校新人戦：団体 女子 No. 7

回戦	試合No.	勝者チーム名	スコア	敗者チーム名
2 回 戦	37	<b>喜界</b>	3 - 2	<b>鶴丸</b>
	複1	池田 紗英 酒井 杏実	0 <sup>20</sup> - <sup>22</sup> 1	上栗 有希菜 鮫島 佳穂
	複2	浜岡 暖 豊原 風花	1 <sup>21</sup> - <sup>12</sup> 0	坂元 しおり 濱田 佳奈
	単1	永井 雛花	0 <sup>8</sup> - <sup>21</sup> 1	北菌 希
	単2	池田 紗英	1 <sup>21</sup> - <sup>17</sup> 0	上栗 有希菜
	単3	酒井 杏実	1 <sup>22</sup> - <sup>20</sup> 0	鮫島 佳穂

2017年度 バドミントン高校新人戦：団体 女子 No. 8

回戦	試合No.	勝者チーム名	スコア	敗者チーム名
3 回 戦	43	<b>鹿児島実業</b>	3 - 2	<b>指宿商業</b>
	複1	孝 優花 小原 未嵯	0 <sup>3</sup> - <sup>21</sup> 1	中野 響 喜多 未吏
	複2	上原 百世 玉利 香菜	1 <sup>21</sup> - <sup>12</sup> 0	大山 あい 松下 葉奈
	単1	川崎 美空	0 <sup>10</sup> - <sup>21</sup> 1	有村 里菜
	単2	上原 百世	1 <sup>21</sup> - <sup>18</sup> 0	喜多 未吏
	単3	玉利 香菜	1 <sup>21</sup> - <sup>16</sup> 0	中野 響

2 回 戦	38	<b>鹿児島玉龍</b>	3 - 0	<b>大口</b>
	複1	西 美沙夜 廣田 彩香	1 <sup>21</sup> - <sup>8</sup> 0	深見 梨歩 満田 華琳
	複2	脇田 芹菜 本田 胡桃	1 <sup>21</sup> - <sup>11</sup> 0	田中 いぶき 黒木 楓
	単1	前野 朝日	1 <sup>21</sup> - <sup>14</sup> 0	田頭 みず紀
	単2	西 美沙夜		満田 華琳
	単3	廣田 彩香		深見 梨歩

3 回 戦	44	<b>鹿児島南</b>	3 - 1	<b>国分中央</b>
	複1	木幡 美有 木浦 里奈	1 <sup>21</sup> - <sup>16</sup> 0	倉津 歩実 中澤 希望
	複2	九万田 瑠香 内山 乃杏	1 <sup>21</sup> - <sup>15</sup> 0	岩下 可梨 朝隈 愛音
	単1	下川床 璃莉	0 <sup>11</sup> - <sup>21</sup> 1	窪田 有真
	単2	木浦 里奈	1 <sup>21</sup> - <sup>15</sup> 0	倉津 歩実
	単3	木幡 美有		中澤 希望

2 回 戦	39	<b>鹿児島</b>	3 - 1	<b>出水中央</b>
	複1	糸井 有未 菅幸田 美奈	1 <sup>21</sup> - <sup>12</sup> 0	安達 友香 樋山 瑞菜
	複2	山ノ内 杏津実 辺妻 友唯	0 <sup>13</sup> - <sup>21</sup> 1	才新 莉央 元村 紗蘭
	単1	佐多 春菜	1 <sup>21</sup> - <sup>2</sup> 0	川越 桜花
	単2	鳥井口 悠紀乃		才新 莉央
	単3	梶尾 琴音	1 <sup>21</sup> - <sup>6</sup> 0	元村 紗蘭

3 回 戦	45	<b>甲南</b>	3 - 1	<b>神村学園</b>
	複1	赤塚 美咲 松崎 菜緒	1 <sup>21</sup> - <sup>6</sup> 0	追立 ひなの 高梨 由実
	複2	有川 花音 永田 涼音	1 <sup>21</sup> - <sup>12</sup> 0	坂本 杏実 岡部 和奏
	単1	中馬 菜音	0 <sup>13</sup> - <sup>21</sup> 1	内村 茉莉
	単2	有川 花音	1 <sup>21</sup> - <sup>10</sup> 0	坂本 杏実
	単3	永田 涼音		岡部 和奏

3 回 戦	40	<b>鹿児島女子</b>	3 - 0	<b>鹿児島中央</b>
	複1	池元 百鐘 中野 百花	1 <sup>21</sup> - <sup>6</sup> 0	福元 千乃 堀之内 史歩
	複2	後藤 るみ 青野 希帆	1 <sup>21</sup> - <sup>5</sup> 0	田尾 小春 田原 百野
	単1	永野 陽菜	1 <sup>21</sup> - <sup>10</sup> 0	鬼塚 寧音
	単2	久保田 幸子		田尾 小春
	単3	山田 菜月		田原 百野

3 回 戦	46	<b>大島</b>	3 - 0	<b>喜界</b>
	複1	直崎 京花 前田 侑香	1 <sup>21</sup> - <sup>14</sup> 0	池田 紗英 酒井 杏実
	複2	番場 芽生 濱田 真由子	1 <sup>21</sup> - <sup>12</sup> 0	浜岡 暖 豊原 風花
	単1	山下 七海	1 <sup>21</sup> - <sup>12</sup> 0	永井 雛花
	単2	直崎 京花		池田 紗英
	単3	前田 侑香		酒井 杏実

3 回 戦	41	<b>武岡台</b>	3 - 0	<b>加世田</b>
	複1	種子田 妃良 久保田 明莉	1 <sup>21</sup> - <sup>1</sup> 0	梅田 侑佳 永崎 優希
	複2	黒木 彩 原田 向日葵	1 <sup>21</sup> - <sup>9</sup> 0	井上 未夢 梅田 侑実
	単1	牛ノ濱 しいな	1 <sup>21</sup> - <sup>9</sup> 0	江平 夕希奈
	単2	種子田 妃良		井上 未夢
	単3	黒木 彩		梅田 侑実

3 回 戦	47	<b>鹿児島</b>	4 - 1	<b>鹿児島玉龍</b>
	複1	糸井 有未 山ノ内 杏津実	1 <sup>21</sup> - <sup>10</sup> 0	福田 菜々子 山ノ内 楓佳
	複2	梶尾 琴音 鳥井口 悠紀乃	0 <sup>14</sup> - <sup>21</sup> 1	西 美沙夜 廣田 彩香
	単1	佐多 春菜	1 <sup>21</sup> - <sup>9</sup> 0	脇田 芹菜
	単2	糸井 有未	1 <sup>21</sup> - <sup>10</sup> 0	西 美沙夜
	単3	梶尾 琴音	1 <sup>21</sup> - <sup>2</sup> 0	廣田 彩香

3 回 戦	42	<b>明桜館</b>	3 - 2	<b>鹿屋女子</b>
	複1	崎野 愛梨 谷口 楓	0 <sup>22</sup> - <sup>24</sup> 1	吉井 栞 馬込 由梨乃
	複2	森山 真衣 黒木 美優	1 <sup>21</sup> - <sup>15</sup> 0	岩元 えみな 福田 真生
	単1	大重 音々	1 <sup>21</sup> - <sup>12</sup> 0	鈴木 里穂
	単2	黒木 美優	0 <sup>11</sup> - <sup>21</sup> 1	馬込 由梨乃
	単3	森山 真衣	1 <sup>21</sup> - <sup>11</sup> 0	吉井 栞

準 々 決 勝	48	<b>鹿児島女子</b>	3 - 0	<b>武岡台</b>
	複1	久保田 幸子 山田 菜月	1 <sup>21</sup> - <sup>13</sup> 0	黒木 彩 原田 向日葵
	複2	池元 百鐘 中野 百花	1 <sup>21</sup> - <sup>10</sup> 0	種子田 妃良 久保田 明莉
	単1	青野 希帆	1 <sup>21</sup> - <sup>7</sup> 0	牛ノ濱 しいな
	単2	後藤 るみ		黒木 彩
	単3	山田 菜月		種子田 妃良

2017年度 バドミントン高校新人戦：団体 女子 No.9

回戦	試合No.	勝者チーム名	スコア	敗者チーム名
準々決勝	49	鹿児島実業	3 - 1	明桜館
	複1	上原 百世 玉利 香菜	1 <sup>21</sup> - <sup>7</sup> 0	崎野 愛梨 谷口 楓
	複2	小原 未嵯 孝 優花	0 <sup>11</sup> - <sup>21</sup> 1	森山 真衣 黒木 美優
	単1	川崎 美空	1 <sup>21</sup> - <sup>19</sup> 0	大重 音々
	単2	上原 百世	1 <sup>21</sup> - <sup>8</sup> 0	黒木 美優
	単3	玉利 香菜		森山 真衣

2017年度 バドミントン高校新人戦：団体 女子 No.10

回戦	試合No.	勝者チーム名	スコア	敗者チーム名
3位決定	55	鹿児島実業	3 - 1	甲南
	複1	上原 百世 玉利 香菜	2 <sup>13</sup> - <sup>21</sup> <sup>21</sup> - <sup>18</sup> <sup>21</sup> - <sup>15</sup> 1	有川 花音 永田 涼音
	複2	小原 未嵯 孝 優花	0 <sup>11</sup> - <sup>21</sup> <sup>11</sup> - <sup>21</sup> 2	赤塚 美咲 松崎 菜緒
	単1	川崎 美空	2 <sup>17</sup> - <sup>21</sup> <sup>21</sup> - <sup>14</sup> <sup>21</sup> - <sup>11</sup> 1	中馬 菜音
	単2	上原 百世		有川 花音
	単3	玉利 香菜	2 <sup>21</sup> - <sup>7</sup> <sup>21</sup> - <sup>4</sup> 0	永田 涼音

準々決勝	試合No.	勝者チーム名	スコア	敗者チーム名
準々決勝	50	甲南	3 - 1	鹿児島南
	複1	有川 花音 永田 涼音	1 <sup>21</sup> - <sup>10</sup> 0	内山 乃杏 下川床 璃莉
	複2	赤塚 美咲 松崎 菜緒	1 <sup>21</sup> - <sup>18</sup> 0	木浦 里奈 九万田 瑠香
	単1	中馬 菜音	0 <sup>3</sup> - <sup>21</sup> 1	木幡 美有
	単2	有川 花音	1 <sup>21</sup> - <sup>12</sup> 0	九万田 瑠香
単3	永田 涼音		木浦 里奈	

準々決勝	試合No.	勝者チーム名	スコア	敗者チーム名
準々決勝	51	鹿児島	3 - 0	大島
	複1	鳥井口 悠紀乃 菅牟田 美奈	1 <sup>21</sup> - <sup>6</sup> 0	番場 芽生 濱田 真由子
	複2	糸井 有未 梶尾 琴音	1 <sup>21</sup> - <sup>11</sup> 0	直崎 京花 前田 侑香
	単1	佐多 春菜	1 <sup>21</sup> - <sup>8</sup> 0	山下 七海
	単2	梶尾 琴音		直崎 京花
単3	糸井 有未		前田 侑香	

準々決勝	試合No.	勝者チーム名	スコア	敗者チーム名
準々決勝	52	鹿児島女子	3 - 0	鹿児島実業
	複1	池元 百鐘 中野 百花	2 <sup>21</sup> - <sup>3</sup> <sup>21</sup> - <sup>2</sup> 0	孝 優花 小原 未嵯
	複2	後藤 るみ 青野 希帆	2 <sup>21</sup> - <sup>6</sup> <sup>21</sup> - <sup>11</sup> 0	上原 百世 玉利 香菜
	単1	久保田 幸子	2 <sup>21</sup> - <sup>4</sup> <sup>21</sup> - <sup>9</sup> 0	川崎 美空
	単2	山田 菜月		上原 百世
単3	後藤 るみ		玉利 香菜	

準々決勝	試合No.	勝者チーム名	スコア	敗者チーム名
準々決勝	53	鹿児島	3 - 1	甲南
	複1	糸井 有未 梶尾 琴音	2 <sup>21</sup> - <sup>8</sup> <sup>21</sup> - <sup>11</sup> 0	赤塚 美咲 松崎 菜緒
	複2	菅牟田 美奈 鳥井口 悠紀乃	0 <sup>15</sup> - <sup>21</sup> <sup>18</sup> - <sup>21</sup> 2	有川 花音 永田 涼音
	単1	佐多 春菜	2 <sup>21</sup> - <sup>4</sup> <sup>21</sup> - <sup>6</sup> 0	中馬 菜音
	単2	梶尾 琴音		有川 花音
単3	糸井 有未	2 <sup>21</sup> - <sup>11</sup> <sup>21</sup> - <sup>7</sup> 0	永田 涼音	

準々決勝	試合No.	勝者チーム名	スコア	敗者チーム名
準々決勝	54	鹿児島女子	3 - 0	鹿児島
	複1	後藤 るみ 青野 希帆	2 <sup>21</sup> - <sup>16</sup> <sup>21</sup> - <sup>10</sup> 0	糸井 有未 梶尾 琴音
	複2	池元 百鐘 中野 百花	2 <sup>21</sup> - <sup>8</sup> <sup>21</sup> - <sup>8</sup> 0	鳥井口 悠紀乃 菅牟田 美奈
	単1	久保田 幸子	2 <sup>21</sup> - <sup>10</sup> <sup>21</sup> - <sup>8</sup> 0	佐多 春菜
	単2	山田 菜月		梶尾 琴音
単3	後藤 るみ		糸井 有未	

2017年度 高校新人戦 女子 シングルス :バドミントン

第1ブロック

1	山田 菜月 (鹿 児 島 女 子)	21-0	I	I
2	古川すみれ (伊 集 院)	22-20	I	0
3	松下 莉緒 (鹿 児 島 純 心 女 子)	21-5	0	I
4	菅原 鈴七 (鹿 屋 中 央)	21-12	I	I
5	竹内 彩乃 (錦 江 湾)	21-15	0	0
6	安田 朋代 (加 治 木)	18-21	0	0
7	池上 結女 (枕 崎)		I	21-0
8	塘坂 瑞樹 (鶴 翔)	13-21	0	0
9	榎本 明純 (種 子 島)	18-21	0	I
10	箕輪 夏里 (大 島)	15-21	I	0
11	谷口 亜弥佳 (川 内 商 工)		I	21-7
12	村田 紅音 (与 論)	21-8	I	0
13	中水 桜子 (蒲 生)		0	2
14	市来 瑠夏 (沖 永 良 部)	10-21	0	0
15	花山 夏帆 (出 水 商 業)	14-21	0	21-11 21-8
16	永井 雛花 (喜 界)	18-21	I	0
17	藏前 真愛 (国 分)	21-13	I	0
18	坂元しおり (鶴 丸)	15-21	0	I
19	鈴木 里穂 (鹿 屋 女 子)	17-21	0	I
20	園田 玲音 (川 辺)		I	10-21
21	上城 彩由美 (串 木 野)	21-18	I	0
22	有馬 朱香 (吹 上)	11-21	0	0
23	島田 日茉莉 (松 陽)	21-10	I	0
24	迫田 栞 (種 子 島 中 央)	11-21	0	I
25	柴 貴美佳 (屋 久 島)	11-21	0	0
26	鮫島 桃佳 (甲 南)	5-21	I	0
27	鬼塚 寧音 (鹿 児 島 中 央)		I	I

第2ブロック

28	大山 あい (指 宿 商 業)	21-4	I	I
29	田中 一花 (尚 志 館)	6-21	0	0
30	大山 陽葉里 (鹿 児 島)	21-8	I	0
31	吉松 亜莉紗 (鹿 児 島 情 報)	21-18	I	0
32	宇都 玲花 (伊 佐 農 林)	12-21	0	0
33	平木 場万綾 (薩 摩 中 央)	14-21	0	I
34	石塚 智恵 (志 學 館)		I	21-18
35	有馬 菜々子 (頤 娃)	21-7	I	0
36	水枝 谷 瞭華 (串 良 商 業)	10-21	0	0
37	中川 原唯衣 (曾 於)	6-21	I	0
38	内山 乃杏 (鹿 児 島 南)	8-21	I	0
39	宝代 真海 (指 宿)		I	21-7
40	大重 音々 (明 桜 館)	5-21	0	0
41	西美 沙夜 (鹿 児 島 玉 龍)		I	22-20
42	酒 匂 藍 香 (川 内)	22-20	I	0
43	平 あい か (奄 美)	21-11	I	0
44	有川 ひより (鳳 凰)	21-7	0	0
45	片平 美希 (鹿 児 島 水 産)	17-21	0	0
46	鎌田 奈々美 (福 山)	11-21	0	0
47	新 納 瞳 (樟 南)	13-21	I	0
48	松山 未来 (大 口 明 光 学 園)		I	11-21
49	谷之口 怜圭 (鹿 屋)	21-4	I	0
50	内 村 楓 (薩 南 工 業)	16-21	0	0
51	上野 真歩 (武 岡 台)	21-4	I	I
52	茅野 朱星 (加 世 田)		I	21-12
53	吉永 鈴音 (鹿 児 島 実 業)	21-9	I	0
54	米村 茅紘 (大 口)	14-21	0	0
55	倉津 歩実 (国 分 中 央)		I	I

2017年度 高校新人戦 女子 シングルス :バドミントン

第3ブロック

56 永野 陽菜 (鹿 児 島 女 子)	21-4	I	I
57 矢野 花月 (鹿 屋 女 子)	21-18	I 0	
58 森田 遥佳 (鹿 児 島 南)	21-7	0	I
59 中山 菜那 (沖 永 良 部)	12-21	0	
60 新留 千春 (鳳 風)	21-12	I	0
61 村岡 美侑 (蒲 生)	10-21	0 0	
62 川原 萌々花 (川 内)	21-5	I	I
63 田原 百野 (鹿 児 島 中 央)	21-3	I 0	
64 永池 玲菜 (野 田 女 子)	21-1	0	I
65 福元 叶 (薩 南 工 業)	12-21	0	
66 木原 七海 (串 木 野)	21-8	I	0
67 福山 采奈 (鹿 屋)	21-10	I 0	
68 坂元 舞香 (志 學 館)	19-21	0	I
69 古園 春奈 (加 世 田 常 潤)	21-16	I	
70 佐藤 紗奈 (鹿 児 島 東)	4-21	0	I
71 梅田 侑実 (加 世 田)	7-21	0 I	
72 鳥井口 悠紀乃 (鹿 児 島)	21-4	I	I
73 中崎 葉月 (鶴 丸)	16-21	0	
74 徳永 圭花 (種 子 島 中 央)	16-21	I 0	0
75 内村 奈央 (松 陽)	21-10	I I	
76 重信 玲緒奈 (霧 島)	21-1	0	I
77 野口 飛鳥 (鹿 児 島 純 心 女 子)	8-21	0	
78 岩元 芽依 (国 分)	21-8	I I	0
79 黒木 楓 (大 口)	21-15	I 0	
80 瀧口 晴菜 (開 陽)	16-21	0	0
81 浅尾 優香 (神 村 学 園)	21-18	I	
82 丸山 美咲 (鹿 屋 中 央)	4-21	0 0	I
83 前田 夏希 (屋 久 島)		I	

第4ブロック

84 森山 真衣 (明 桜 館)	21-2	I	I
85 仁禮 水沙 (与 論)	21-14	0 0	
86 井手 千優 (志 布 志)	21-14	0	I
87 松岡 亜美 (出 水 中 央)	10-21	0	
88 豊原 風花 (喜 界)	15-21	I	0
89 西木場 萌香 (加 治 木)	6-21	0	
90 今林 花菜 (指 宿 商 業)	21-5	I	I
91 川野 杏菜 (隼 人 工 業)	21-12	I 0	
92 濱畑 奈々 (奄 美)	18-21	0	I
93 川之上 咲菜 (川 辺)	9-21	0	
94 豊倉 世梨佳 (甲 南)	21-13	I	0
95 濱田 未来 (錦 江 湾)	19-21	0	
96 鳩野 真由 (伊 集 院)	17-21	I	0
97 阪本 美咲 (樟 南)	10-21	I	
98 左近 允杏奈 (薩 摩 中 央)	22-20	I	0
99 番場 芽生 (大 島)	22-20	0 I	
100 西川 璃 (国 分 中 央)	17-21	0	0
101 櫛山 伶 (吹 上)	11-21	0	
102 福田 菜々子 (鹿 児 島 玉 龍)	21-10	I	I
103 銚谷 梨那 (市 来 農 芸)	11-21	0	
104 徳永 遥 (串 良 商 業)	10-21	0	I
105 木幡 玲美 (川 内 商 工)	10-21	0	
106 久保 みはる (指 宿)	5-21	I	I
107 孝 優花 (鹿 児 島 実 業)	6-21	0	
108 白澤 里沙子 (枕 崎)	1-21	I	I
109 當房 千緒梨 (川 薩 清 修 館)	1-21	I	
110 種子田 妃良 (武 岡 台)		I	



2017年度 高校新人戦 女子 シングルス :バドミントン

第5ブロック

第6ブロック

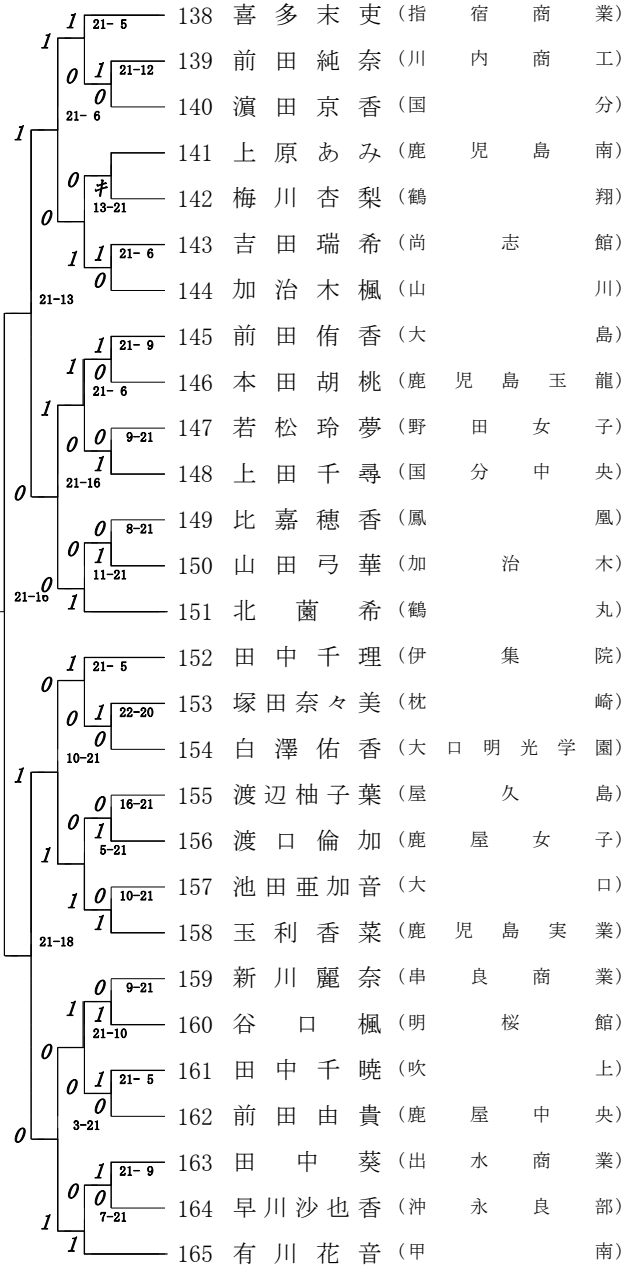
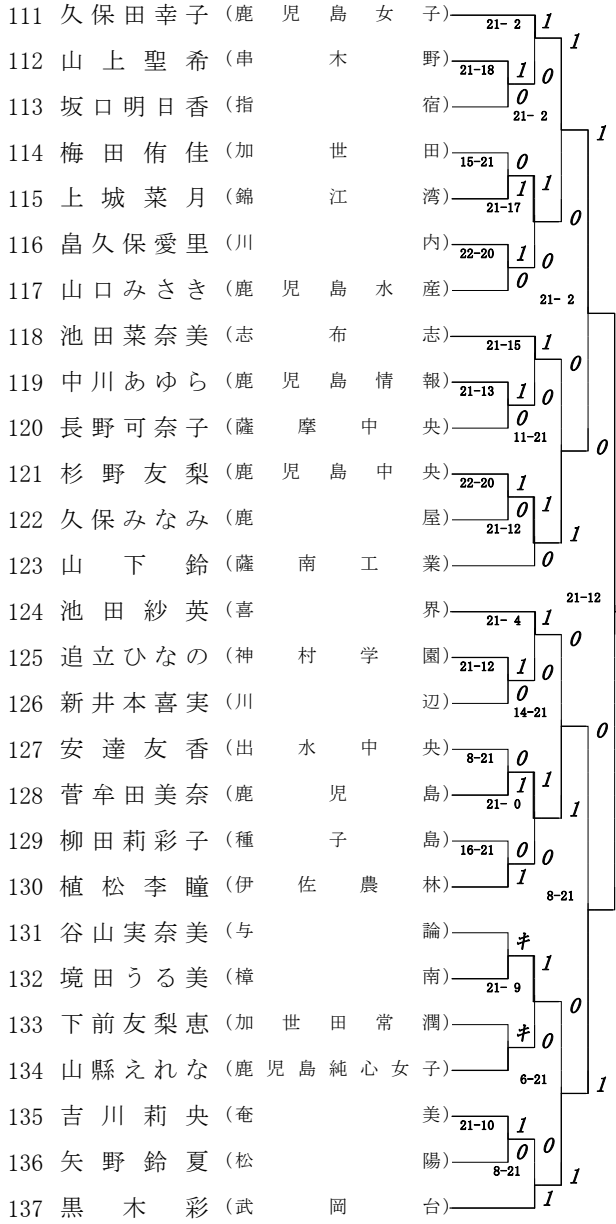

2017年度 高校新人戦 女子 シングルス :バドミントン

第7ブロック

第8ブロック

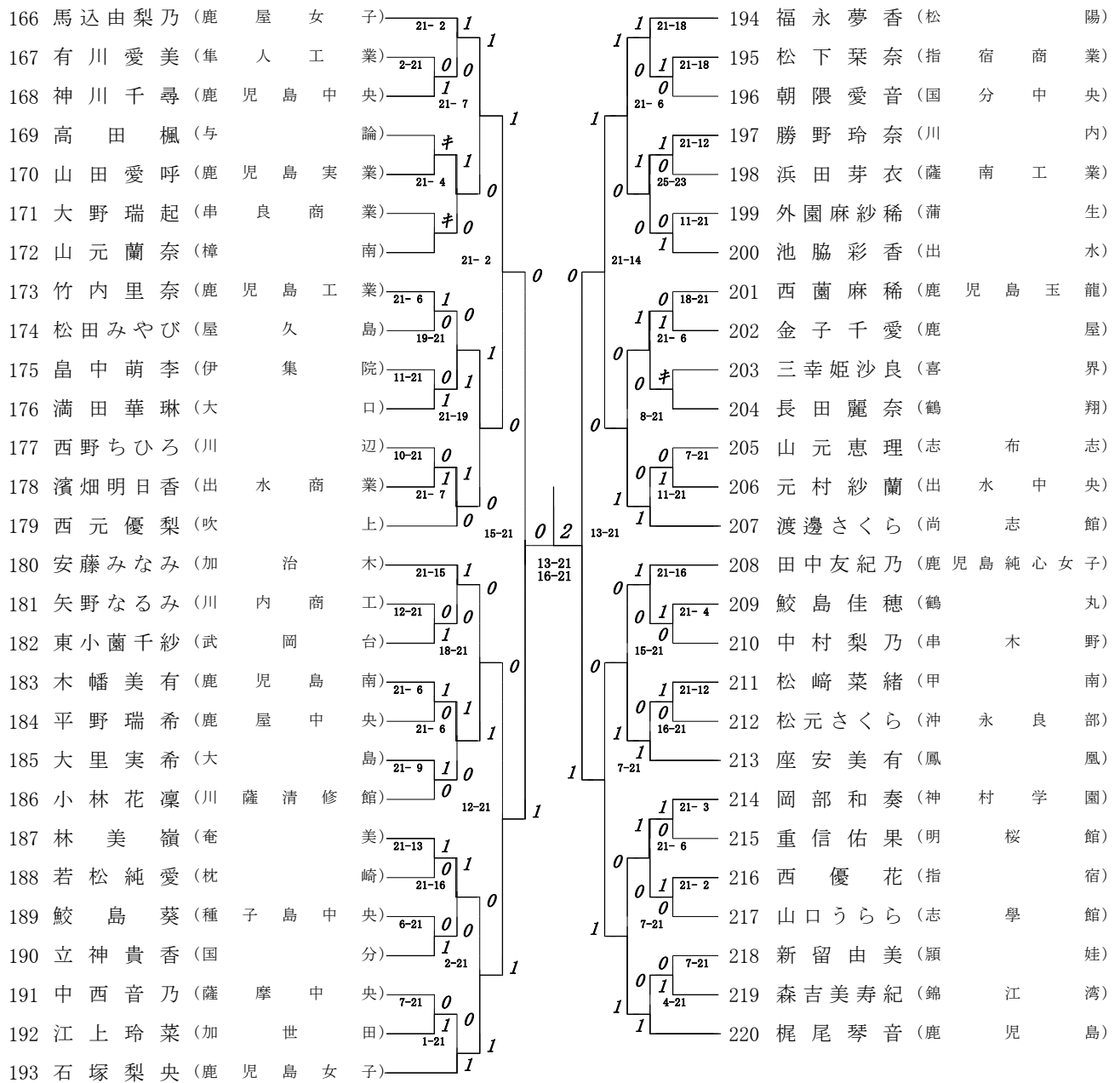

2017年度 高校新人戦 女子 シングルス :バドミントン

第9ブロック

221 青野希帆 (鹿児島女子)	21-0	I	I
222 田邊ひなた (蒲生)	12-21	0	
223 仮屋歌乃 (吹上)		I	I
224 平怜奈 (奄美)	21-4	I	
225 井手梨里花 (串木野)	18-21	0	I
226 濱田真由子 (大島)	21-17	I	
227 長井玲奈 (隼人工業)		0	I
228 西村愛深 (種子島)	21-17	I	
229 澤田京佳 (川内)	21-14	I	I
230 湯口星奈 (霧島)		0	
231 福元千乃 (鹿児島中央)	21-13	I	I
232 原田唯伽 (川内商工)	21-2	0	
233 濱田陽奈子 (志学館)		0	I
234 上村天音 (串良商業)	12-21	0	
235 左近允恵里香 (加世田常潤)	11-21	0	I
236 小原未嵯 (鹿児島実業)	10-21	I	
237 中村リイナ (伊集院)		0	I
238 小牟禮優花 (指宿商業)	14-21	0	
239 牧瑞穂 (鶴丸)	5-21	0	I
240 井上未夢 (加世田)		I	
241 佐藤友紀 (志布志)	18-21	0	I
242 湯田蒼 (枕崎)	21-13	I	
243 大野優菜 (野田女子)	21-13	I	I
244 伊地知美南海 (尚志館)		0	
245 塙美咲 (種子島中央)	9-21	0	I
246 内原麗奈 (鳳凰)	5-21	I	
247 赤塚美咲 (甲南)		I	I
		0	

第10ブロック

248 牛ノ濱しいな (武岡台)	21-5	I	I
249 西馬場日菜子 (川辺)	21-16	0	
250 宮後百花 (大口明光学園)		0	I
251 小田菜摘 (鹿屋)	12-21	0	
252 岡本彩里 (与論)		0	I
253 中水流遥香 (明桜館)	21-3	I	
254 市来明香 (薩摩中央)		0	I
255 今林莉奈 (指宿)	21-15	I	
256 脇田芹菜 (鹿児島玉龍)	21-10	0	I
257 本田美華 (喜界)	21-18	0	
258 今福杏奴 (松陽)		0	I
259 柳田妃菜 (薩南工業)	4-21	0	
260 川口嘉子 (鹿屋中央)	19-21	0	I
261 脇野麗 (錦江湾)		I	
262 深見梨歩 (大口)	13-21	0	I
263 中澤希望 (国分中央)	21-17	I	
264 下川床璃莉 (鹿児島南)	8-21	0	I
265 瀬下蒼空 (鹿児島水産)		0	
266 東福美咲 (国分)	3-21	0	I
267 徳田朱音 (沖永良部)	3-21	0	
268 山ノ内杏津実 (鹿児島)		0	I
269 福山美優 (川薩清修館)	7-21	0	
270 青山実和子 (加治木)	9-21	0	I
271 槌山瑞菜 (出水中央)	21-9	I	
272 大江菜七華 (樟南)		0	I
273 松山歩夢 (山川)	6-21	0	
274 山田桃子 (鹿屋女子)	4-21	0	I
275 坂本杏実 (神村学園)		I	

2017年度 高校新人戦 女子 シングルス :バドミントン

第 11 ブロック

276	上原百世	(鹿児島実業)	21-3	I	
277	武原美希	(大島)	21-11	I	0
278	川越桜花	(出水中央)		0	21-13
279	植田千尋	(武岡台)	21-12	I	0
280	源川麗奈	(指宿)	17-21	0	
281	飯尾真衣	(出水商業)	8-21	0	I
282	宮城鈴	(鹿屋)		I	21-13
283	馬場美里	(開陽)	4-21	0	
284	岩下可梨	(国分中央)	9-21	I	0
285	宮永弥果	(大口)	5-21	0	I
286	田尾小春	(鹿児島中央)		I	21-8
287	崎野愛梨	(明桜館)	21-2	I	0
288	倉永心	(鹿屋中央)	21-2	0	I
289	本鍋未夏	(福山)		0	10-21
290	中村朱里	(曾於)	8-21	0	
291	末盛ひかり	(川内商工)	21-9	I	I
292	東希美	(伊佐農林)		0	15-21
293	九万田瑠香	(鹿児島南)	18-21	0	
294	山崎来夢	(沖永良部)	12-21	I	0
295	中馬菜音	(甲南)	21-12	I	I
296	江平夕希奈	(加世田)		0	1-21
297	西村悠香	(錦江湾)	9-21	0	
298	市坪康代	(鹿屋女子)	21-10	I	I
299	長井怜菜	(加治木)	11-21	0	0
300	池田馨	(川辺)		I	6-21
301	大西桃代	(川内)	21-5	I	0
302	中島滯	(種子島)	5-21	0	I
303	糸井有未	(鹿児島)		I	

第 12 ブロック

304	中野響	(指宿商業)	21-3	I	
305	中村彩笑	(枕崎)	17-21	0	
306	都優華	(喜界)	21-9	I	
307	藤田つばめ	(松陽)	21-10	I	
308	湯地七海	(串良商業)	21-2	0	
309	原田悠風	(与論)	キ	0	
310	仮屋風音	(蒲生)	21-6	0	
311	有村美咲	(鹿児島情報)	8-21	0	
312	中城千夏	(吹上)	16-21	I	
313	廣田彩香	(鹿児島玉龍)	21-4	I	
314	貴舩楓	(屋久島)	21-8	0	
315	小原舞花	(伊集院)	18-21	0	
316	城戸瑠奈	(薩摩中央)	14-21	I	
317	吉田遥	(国分)	14-21	0	
318	木下愛菜	(種子島中央)	21-18	I	
319	高梨由実	(神村学園)	14-21	0	
320	板敷彩花	(薩南工業)	16-21	I	
321	井上真耶	(鳳凰)	21-16	I	
322	濱田佳奈	(鶴丸)	16-21	0	
323	福田この美	(野田女子)	4-21	I	
324	平真優華	(鹿児島純心女子)	21-13	I	
325	塩屋美空	(奄美)	21-19	0	
326	下津貫未有	(志学館)	キ	0	
327	上久木田遙	(串木野)	2-21	I	
328	桑田真衣	(樟南)	キ	0	
329	清川愛華	(鶴翔)	0-21	I	
330	中野百花	(鹿児島女子)		I	

2017年度 高校新人戦 女子 シングルス :バドミントン

第13ブロック

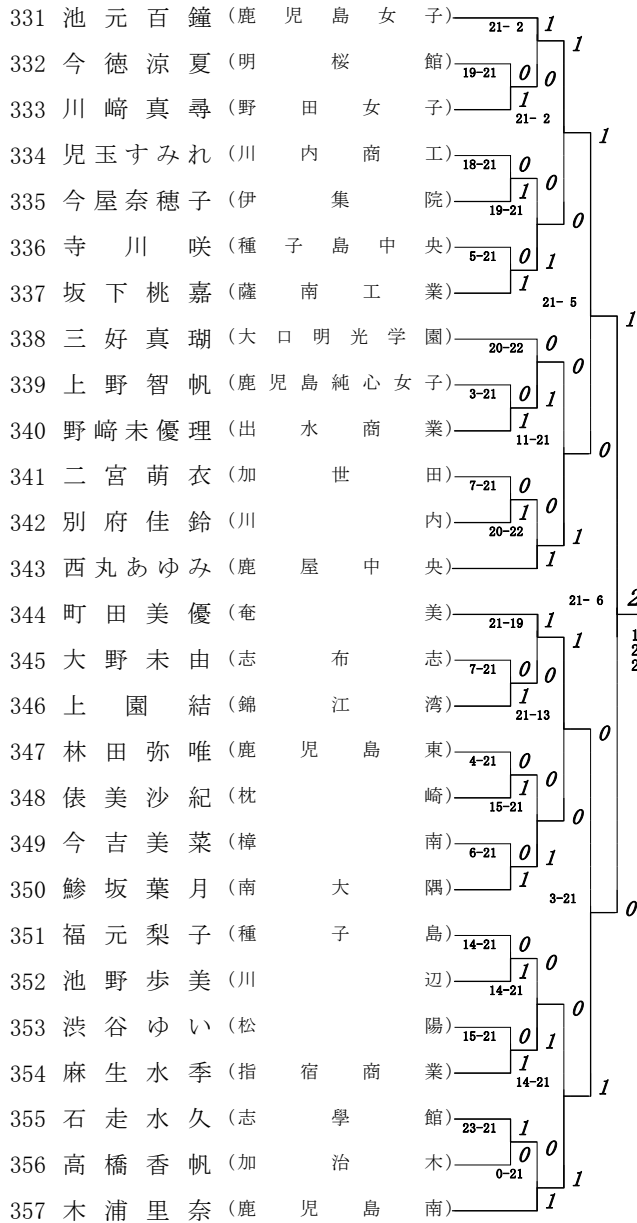

第14ブロック

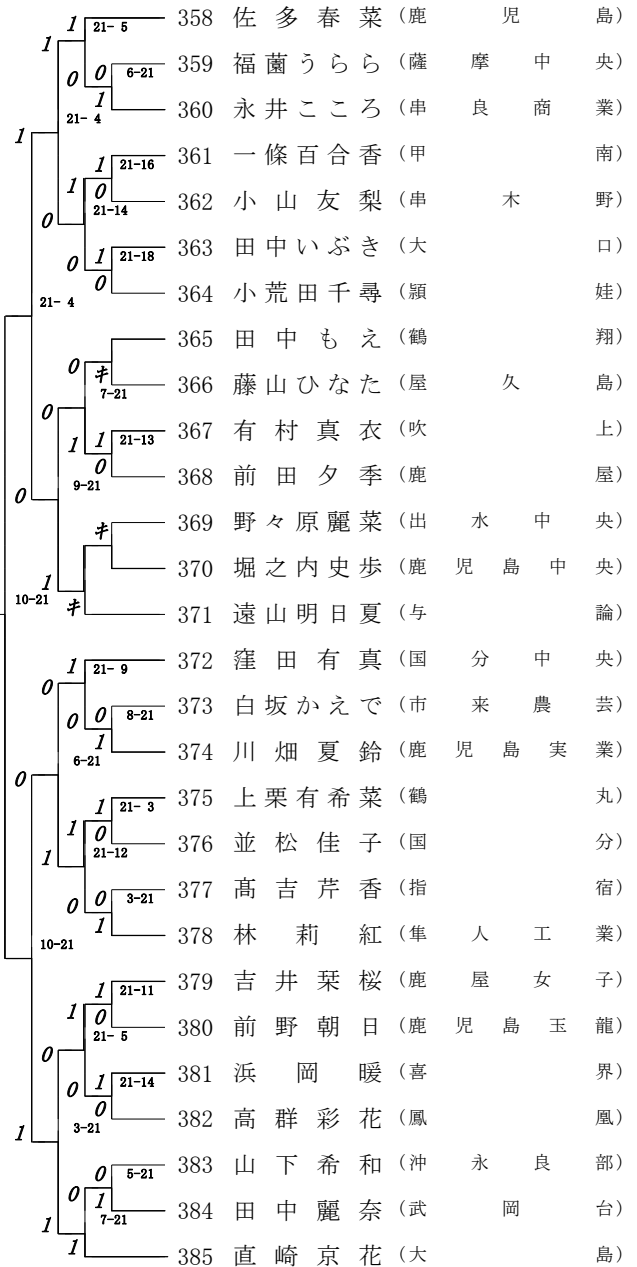

2017年度 高校新人戦 女子 シングルス :バドミントン

第 15 ブロック

386	才新莉央 (出水中央)	21-8	I	I
387	奥野美音 (鶴丸)	5-21	O	
388	冷水菜花 (加世田常潤)	21-15	I	
389	田中礼夏 (吹上)	15-21	O	
390	荒田由衣 (錦江湾)	9-21	I	
391	平瀬戸歩実 (尚志館)	21-7	I	
392	黒木美優 (明桜館)		O	
393	木藤愛衣菜 (山川)	21-3	I	
394	脇菜奈子 (鹿児島純心女子)	14-21	O	
395	酒井杏実 (喜界)	21-13	I	
396	窪みちる (鹿児島中央)	21-17	O	
397	岡崎碧 (鹿屋女子)		✕	
398	稲田美友 (国分中央)	17-21	O	
399	新町綾音 (串木野)		I	
400	上村愛陽奈 (枕崎)	21-16	I	
401	平林里菜 (鹿児島南)	21-19	O	
402	内村茉莉 (神村学園)	21-15	O	
403	岩下千花 (鶴翔)		O	
404	岡山夕夏 (種子島中央)	4-21	✕	
405	岡村侑空 (屋久島)	4-21	O	
406	知花風香 (鳳凰)		I	
407	重信さくら (鹿屋農業)	1-21	O	
408	沖野聖奈 (沖永良部)	11-21	I	
409	松田奈津音 (加治木)	21-9	I	
410	松澤伊吹 (指宿)	7-21	O	
411	盛利香子 (鹿児島玉龍)		O	
412	林ゆうな (与論)	4-21	✕	
413	有村里菜 (指宿商業)		I	

第 16 ブロック

414	久保田明莉 (武岡台)	21-3	I	I
415	堀内七菜葉 (開陽)	21-10	I	
416	今村美優 (伊佐農林)	21-8	O	
417	齋藤愛美 (鹿屋中央)	6-21	O	
418	辺麦友唯 (鹿児島)	21-7	I	
419	土元茉奈佳 (串良商業)	6-21	O	
420	田頭みず紀 (大口)		I	
421	永田涼音 (甲南)	21-8	I	
422	東郷愛友里 (川内)	21-11	O	
423	木下美南海 (伊集院)	13-21	O	
424	永崎優希 (加世田)		I	
425	澤村春菜 (樟南)	4-21	O	
426	田畑知南 (川辺)	21-15	I	
427	新屋由貴 (川内商工)		O	
428	吉鶴あすか (出水商業)	21-5	I	
429	今塩屋玖留美 (国分)	21-11	O	
430	指宿玲奈 (薩摩中央)	21-11	O	
431	木下楠奈子 (鹿児島工業)	21-17	I	
432	牧采佳 (隼人工業)	21-9	O	
433	木崎日南子 (出水)	3-21	O	
434	川崎美空 (鹿児島実業)	21-19	I	
435	山下七海 (大島)	21-3	O	
436	上門音羽 (志学館)	16-21	O	
437	福澤りか (蒲生)	5-21	O	
438	池元千尋 (鹿屋)	21-10	I	
439	信岡七海 (奄美)	1-21	O	
440	後藤るみ (鹿児島女子)		I	

# 2017年度 高校新人戦 女子 : シングルス ベスト 32 (参加組数 : 440) : バドミントン

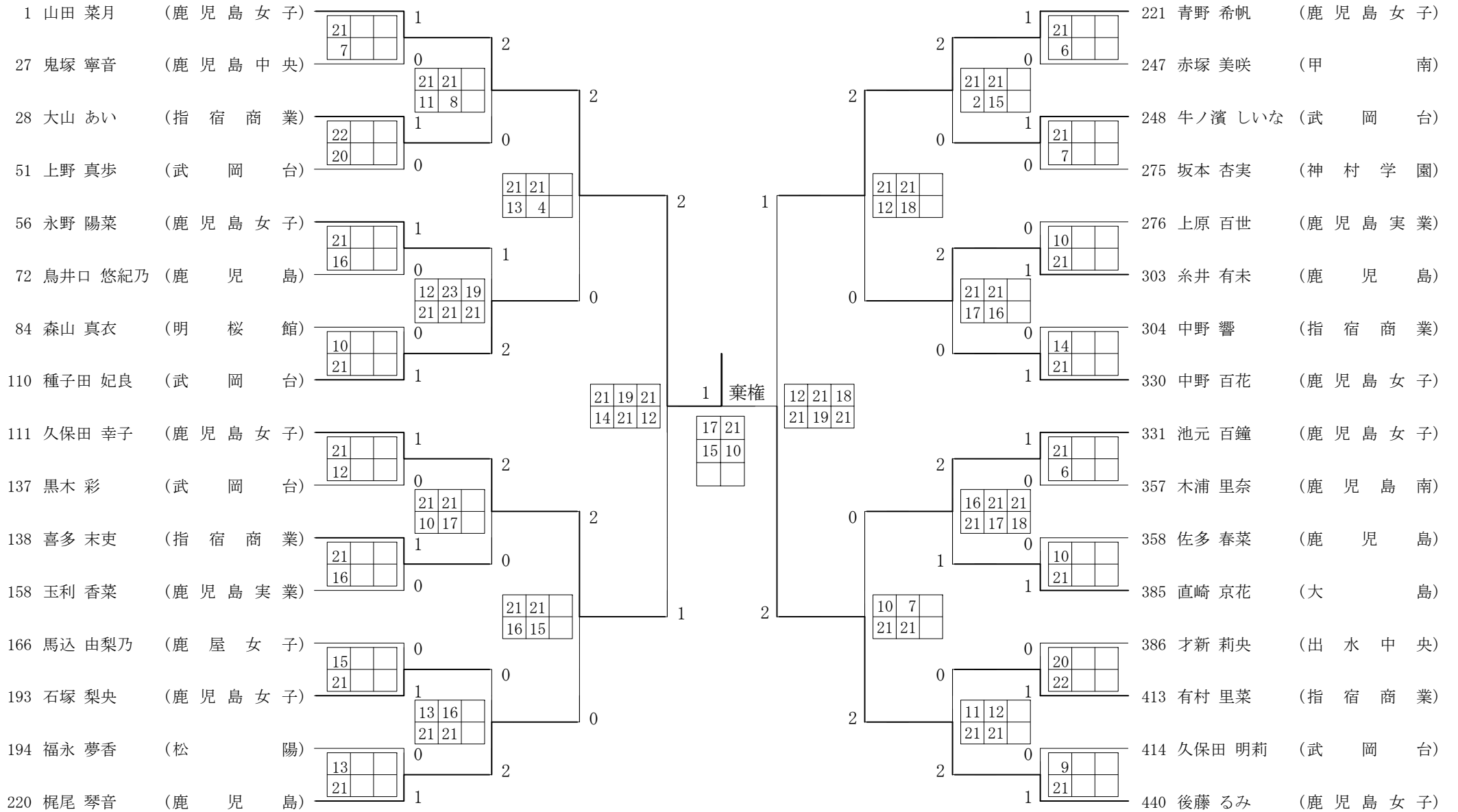

## 3位決定戦

久保田 幸子 (鹿 児 島 女 子)

青 野 希 帆 (鹿 児 島 女 子)



キ

2017年度 高校新人戦 女子ダブルス :バドミントン

第1ブロック

第2ブロック

順位	選手名	所属校	対戦相手	スコア	結果
1	久山保田幸子	鹿児島女子	21-7	1	1
2	西平菜麻	鹿児島玉龍	0	0	
3	三都幸野	喜界	21-8	1	1
4	岩切幸野	加治木工業	11-21	0	
5	原諏訪	川内商工	12-21	0	0
6	岡柴幡田	屋久島	4-21	0	
7	西松柴貴	指宿	21-5	1	2
8	井梅上田	加世田	21-7	1	
9	福柳田元	種子島	9-21	0	0
10	林有川	隼人工業	21-19	1	
11	勝澤野	川内	6-21	0	0
12	大湯野	串良商業	6-21	0	
13	元才大	出水中央	21-9	1	2
14	村遠山	指宿商業	21-3	1	
15	朝岩限	国分中央	21-6	1	1
16	岡徳山	種子島中央	21-17	1	
17	野崎未	出水商業	21-11	1	0
18	花上下	鹿児島南	21-11	1	
19	深満見	大口	21-15	1	0
20	塘田比	鶴翔	14-21	0	
21	比井川	鳳	13-21	0	0
22	川平野	鹿屋中央	21-14	1	
23	大永野	野田女子	6-21	0	0
24	中白澤	崎	18-21	0	
25	岩松田	明桜館	5-21	0	1
26	松安藤	加治木	5-21	1	
27	久保菜乃	鹿児島	21-7	1	1
28	井口悠紀	鹿児島	21-7	1	
29	西馬場	川辺	21-8	1	0
30	川之上	錦江湾	21-13	0	
31	有池馬	沖永良部	18-21	0	0
32	市徳野	鹿屋	21-11	1	
33	東水	伊集院	12-21	0	0
34	鳩野	伊集院	20-22	1	
35	古左坂	加世田常潤	21-8	1	1
36	近允下	薩南工業	25-23	0	
37	澤村春	樟南	21-13	1	0
38	新納	甲南	9-21	0	
39	馬倉世	薩摩中央	21-10	1	1
40	左近宿	薩摩中央	14-21	0	
41	番山下	大島	21-21	1	1
42	田中中	吹上	11-21	0	
43	田尾原	鹿児島中央	8-21	1	1
44	福藤永	松陽	21-8	1	
45	伊地知	尚志館	21-7	1	0
46	山縣	鹿児島純心女子	21-5	0	
47	東福元	国分	21-9	1	0
48	岩林	鹿児島東	21-12	1	
49	野々垣	鹿児島東	18-21	0	1
50	新木町	串木野	17-21	0	
51	石濱塚	志學館	21-16	1	0
52	富木松	鹿屋女子	21-18	1	
53	北原	鶴丸	5-21	0	1
54	今村	伊佐農林	10-21	0	
55	植松	奄美	6-21	1	1
56	吉川	奄美	10-21	0	
57	山丸	鹿児島実業	6-21	1	1
58	丸山	鹿児島実業	6-21	1	
59	種子保	武岡台	6-21	1	1
60	久保	武岡台	6-21	1	



第3ブロック

第4ブロック

55	上原百世	鹿児島実業	21-5	I
56	木野さ	(国分)	21-7	I
57	城中戸西	薩摩中央	21-8	I
58	中中川原	曾於	25-23	I
59	中松野田	(加治木)	14-21	I
60	田中い	(大口)	12-21	I
61	阪大江	(樟南)	21-15	I
62	町平あ	(奄美)	21-16	I
63	上荒城	(錦江湾)	21-18	I
64	新矢野	(川内商工)	16-21	I
65	白坂か	(市来農芸)	3-21	I
66	金窪澤	(国分中央)	14-21	I
67	赤松塚	(甲南)	20-22 16-21	I
68	吉馬込	(鹿屋女子)	21-5	I
69	大山元	(志布志)	14-21	I
70	追立ひ	(神村学園)	21-10	I
71	久保美	(鹿屋)	11-21	I
72	俵塚美	(枕崎)	21-16	I
73	松元野	(冲永良部)	21-14	I
74	木池崎	(出水)	5-21	I
75	福小山	(川薩清修館)	10-21	I
76	新土元	(串良商業)	9-21	I
77	崎谷野	(明桜館)	21-5	I
78	白宮澤	(大口明光学園)	8-21	I
79	砂川崎	(野田女子)	14-21	I
80	高坂吉	(指宿)	3-21	I
81	永石野	(鹿児島女子)	3-21	I

82	小牟禮優花	(指宿商業)	21-16	I
83	山村山崎	(加世田)	21-16	I
84	仮櫛屋山	(吹上)	8-21	I
85	前田夏	(屋久島)	21-6	I
86	清川愛麗	(鶴翔)	14-21	I
87	小浅村山	(出水中央)	7-21	I
88	座高安	(鳳凰)	4-21	I
89	田今屋	(伊集院)	21-7	I
90	上坂藤	(志學館)	21-13	I
91	齋前園	(鹿屋中央)	9-21	I
92	田畑知	(川辺)	9-21	I
93	濱坂元	(鶴丸)	14-21	I
94	永浜岡	(喜界)	14-21	I
95	木幡浦	(鹿児島南)	12-21	I
96	原上野	(武岡台)	21-3	I
97	高林ゆ	(与論)	21-3	I
98	瀧堀内	(開陽)	19-21	I
99	山瀬内	(鹿児島水産)	8-21	I
100	今村福	(松陽)	3-21	I
101	西廣美	(鹿児島玉龍)	6-21	I
102	本鎌鍋	(福山)	2-21	I
103	堀神川	(鹿児島中央)	21-18	I
104	濱大里	(大島)	21-7	I
105	飯外園	(蒲生)	3-21	I
106	島大上	(川内)	21-14	I
107	久木田	(串木野)	3-21	I
108	糸井尾	(鹿児島)	3-21	I

第5ブロック

第6ブロック

109	池中原春	元野田田	百遥愛美	鐘花菜末	(鹿児島女子)	21-9	I
110	稻吉西榎	田見村本	清愛明	友花深純	(串良商業)	11-21	0
111	松川瀆平	松岡越畑	美清愛明	友花深純	(国分中央)	21-2	I
112	吉濱竹木	鶴あ明	す日奈	か香奈子	(種子島)	21-11	I
113	宇今脇永	脇永	あ明	す日奈	(出水中央)	3-21	0
114	池西谷末	野口盛栗	あ明	す日奈	(奄美)	6-21	0
115	黒板有	黒板有	あ明	す日奈	(出水商業)	21-4	I
116	板城有	馬城有	あ明	す日奈	(鹿児島工業)	21-4	I
117	中九内	万山	あ明	す日奈	(伊佐農林)	20-22	0
118	山長梅永	田崎	あ明	す日奈	(野田女子)	6-21	0
119	吉藏前村	前村	あ明	す日奈	(川辺)	7-21	0
120	有吉村	松岡	あ明	す日奈	(川内商工)	7-21	I
121	上松酒別	酒別	あ明	す日奈	(鶴丸)	21-6	2
122	一吉箕武	箕武	あ明	す日奈	(武岡台)	21-15	0
123	箕武坂岡	坂岡	あ明	す日奈	(薩南工業)	10-21	0
124	坂岡	坂岡	あ明	す日奈	(吹上)	21-3	I
125	上松酒別	酒別	あ明	す日奈	(鹿児島南)	21-7	I
126	梅永田崎	田崎	あ明	す日奈	(加治木工業)	21-18	0
127	吉藏前村	前村	あ明	す日奈	(加世田)	11-21	0
128	有吉村	松岡	あ明	す日奈	(国分)	21-11	0
129	有吉村	松岡	あ明	す日奈	(鹿児島情報)	21-10	I
130	上松酒別	酒別	あ明	す日奈	(蒲生)	5-21	0
131	上松酒別	酒別	あ明	す日奈	(鹿児島純心女子)	3-21	0
132	酒別	酒別	あ明	す日奈	(川内)	9-21	0
133	一吉箕武	箕武	あ明	す日奈	(甲南)	17-21	0
134	箕武坂岡	坂岡	あ明	す日奈	(大島)	4-21	I
135	坂岡	坂岡	あ明	す日奈	(神村学園)		I

136	山菅ノ	内牟	杏田	津美	(鹿児島)	21-3	I
137	島小仁	中原禮	水悠	李花沙風	(伊集院)	19-21	0
138	池酒	田井	美悠	英実	(与論)	21-9	I
139	永木	山可	あ七	い海子ら	(喜界)	21-9	I
140	久福	野園	山可	あ七	(鹿児島実業)	21-9	I
141	長福	野園	山可	あ七	(薩摩中央)	10-21	0
142	上池	上池	山可	あ七	(枕崎)	14-21	0
143	上濱	安野	今山	知新	(錦江湾)	21-15	I
144	安野	今山	知新	今山	(加治木)	10-21	0
145	今山	知新	今山	知新	(樟南)	4-21	0
146	知新	今山	知新	今山	(鳳凰)	15-21	I
147	今山	知新	今山	知新	(指宿)	21-4	I
148	久保	み島	美	美	(種子島中央)	13-21	I
149	鬼塚	元	え	真	(鹿児島中央)	14-21	I
150	岩福	元	え	真	(鹿屋女子)	10-21	I
151	中山	島	日	菜	(沖永良部)	21-9	I
152	中山	島	日	菜	(松陽)	21-16	0
153	木加	藤	愛	衣	(山川)	21-13	0
154	中前	水	流	遥	(明桜館)	15-21	0
155	西菅	丸	あ	鈴	(鹿屋中央)	7-21	0
156	池佐	藤	友	芹	(志布志)	13-21	0
157	脇本	田	村	梨	(鹿児島玉龍)	9-21	0
158	中井	手	信	口	(串木野)	21-4	I
159	重湯	島	村	田	(霧島)	21-10	0
160	小内	本	白	野	(霧島)	7-21	0
161	本	白	野	野	(大口)	10-21	0
162	中喜	多	野	末	(鹿屋)	1-21	I
					(指宿商業)		I

第7ブロック

第8ブロック

順位	選手名	所属校	対戦校	スコア	結果
163	直前平	京侑里	花香菜優	21-2	I
164	北林村	真舞美	香来衣梨	21-16	I
165	坂西本	田圃美	芽妃弥加	0	O
166	浜柳田	永田	由優真	17-21	O
167	宮池田	重田	梨尾好山	9-21	O
168	高浅三	松尾	未真優	9-21	I
169	有西池	元野	喜ら有華	21-12	2
170	山下新	井本	弓和な子	14-21	O
171	山下新	津貫	実ひ柚口	21-11	I
172	山田	実和	な子た葉	0	O
173	青藤	山山	美ひ柚口	13-21	I
174	谷宮	辺山	友葉	0	O
175	林塩	屋水	菜楓	21-13	I
176	福田	菜口	佳奈里	21-13	O
177	福山	之平	夕志	12-21	O
178	江後	野内	彩悠	21-9	I
179	竹西	内村	の玲歩	21-10	I
180	福若	倉中	松津	4-21	O
181	福若	倉中	松津	0	O
182	倉中	原郷	尾真	6-21	I
183	川東	飯田	中山	21-15	I
184	飯田	谷岡	山本	21-7	O
185	谷岡	中奥	野原	0	O
186	中奥	川原	ひよ	7-21	I
187	有内	有川	麗花	21-18	I
188	有内	有川	麗花	4-21	I
189	有内	有川	麗花	0	O
190	渡平	邊瀬	さく友	21-7	I
191	杉窪	野み	小実	0	O
192	西園	藤小	紗奈	21-7	I
193	佐神	田	純真	22-20	I
194	湯若	松代	川重	6-21	O
195	宝源	大黒	有馬	10-21	I
196	有馬	荒神	立今	21-11	I
197	立今	塩屋	優未	21-9	I
198	孝小	前水	下冷	14-21	O
199	前水	下冷	岩梅	0	O
200	元馬	久下	木迫	8-21	O
201	木迫	村古	市来	16-21	O
202	市来	平木	上小	8-21	O
203	上小	安槌	山村	7-21	O
204	安槌	山村	永友	7-21	O
205	田中	真原	松向	20-22	O
206	田中	真原	松向	0	O
207	若畠	中野	井長	I	I
208	若畠	中野	井長	3-21	O
209	上德	田中	真原	0	O
210	上德	田中	真原	21-14	I
211	田中	真原	松向	9-21	O
212	田中	真原	松向	21-6	I
213	川野	長倉	永崎	5-21	O
214	川野	長倉	永崎	0	O
215	寺武	後藤	野	9-21	O
216	寺武	後藤	野	1-21	O

# 2017年度 高校新人戦 女子 :ダブルス ベスト 32 (参加組数 : 216) : バドミントン

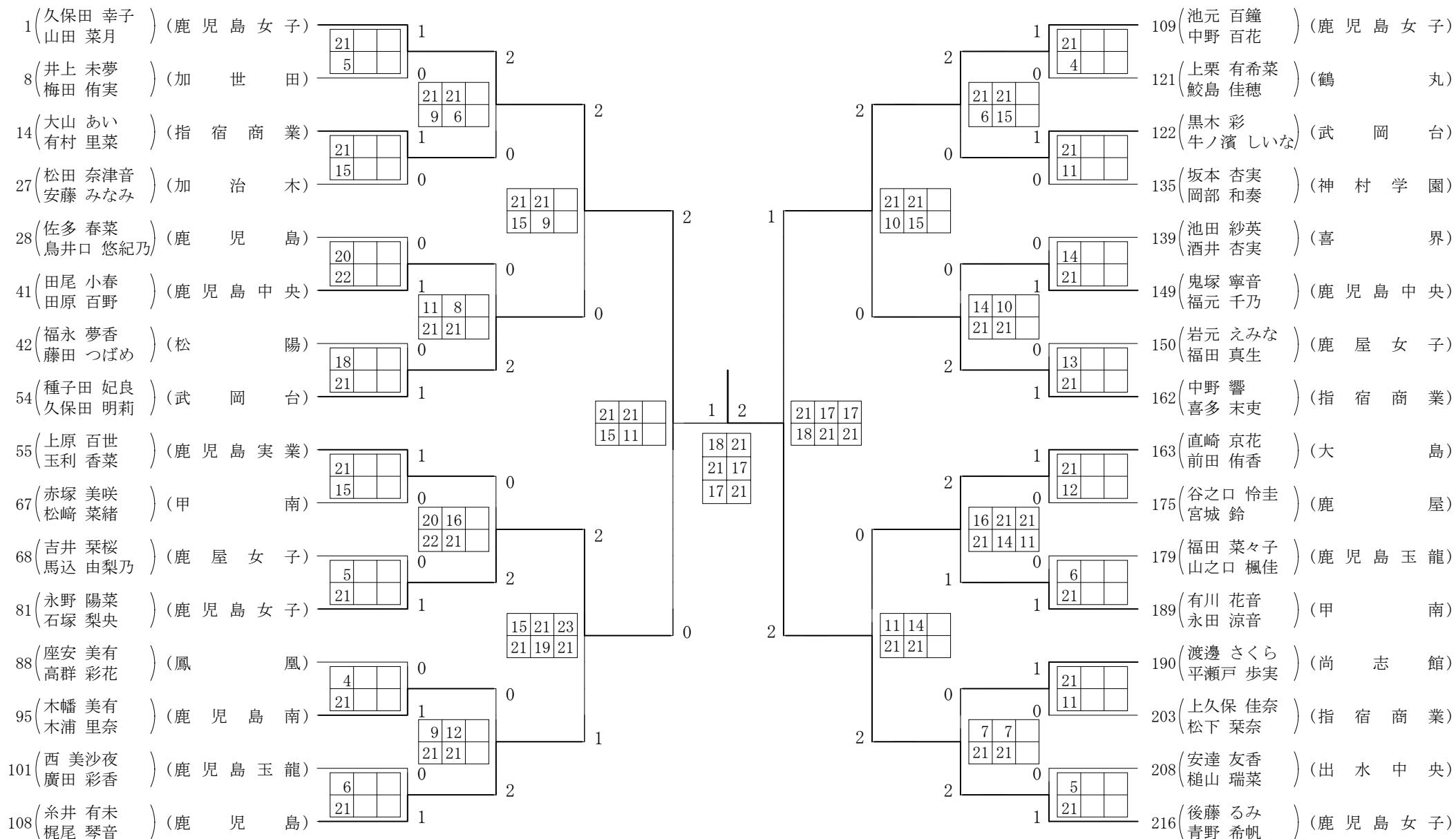

### 3位決定戦



### 第2代表決定戦

