

2017年度 高校総体 男子 :バドミントン

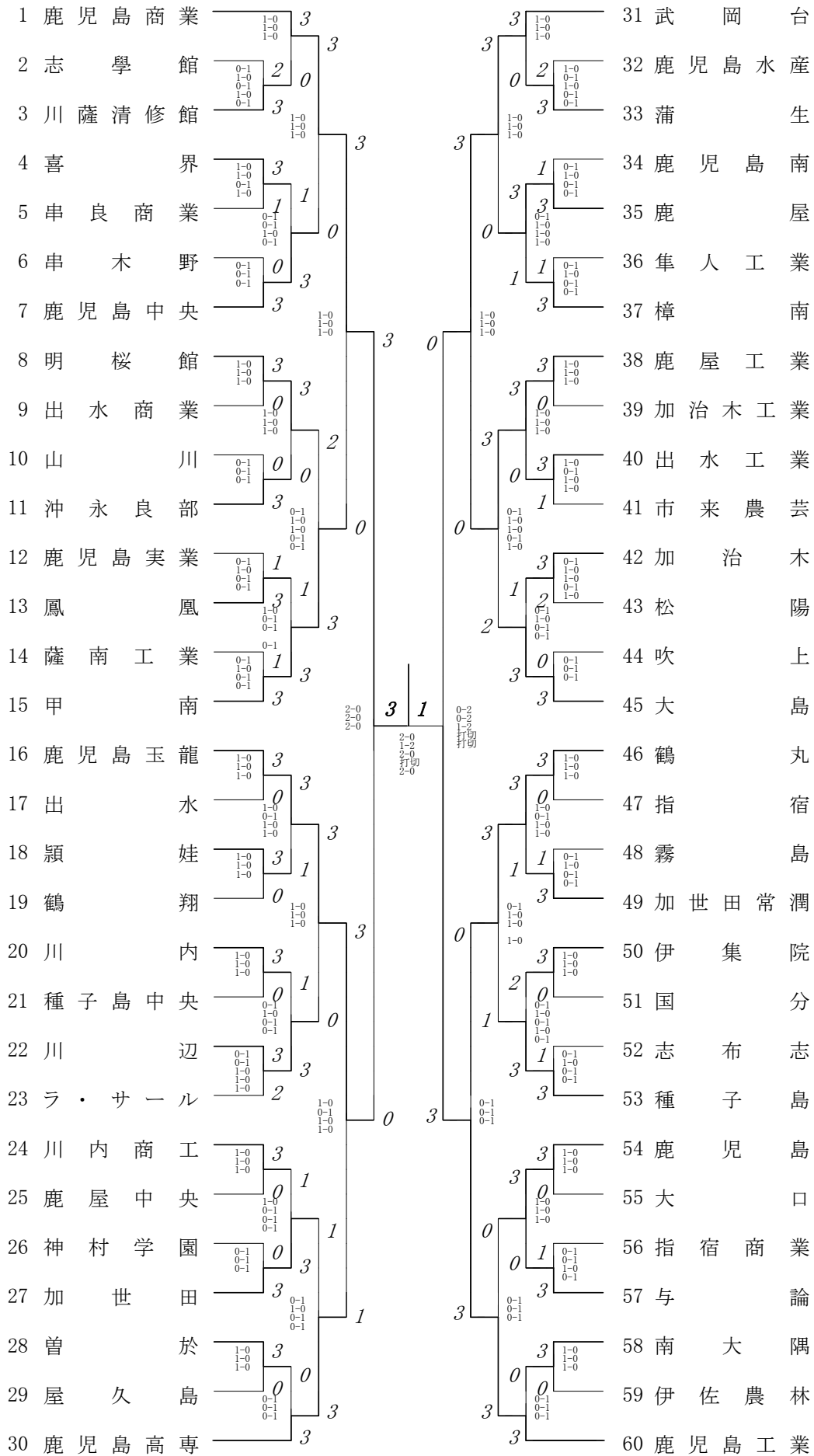

3位決定戦

鹿児島玉龍

3 対 2 武岡台

2017年度 高校総体 男子 ダブルス :バドミントン

第1ブロック

1	平 岡 立 成 (鹿 児 島 商 業)	21-2	I	
2	中 元 (加 世 田 常 潤)	0	I	
3	山 野 了 童 (出 水 工 業)	21-11		
4	榎 本 紘 隼 (志 學 館)	21-17	I	
5	江 崎 流 哉 (出 水)	15-21	0	
6	黒 池 江 田 焯 勇 理 佑 (霧 島)	3-21	I	
7	林 永 村 滿 京 (与 論 口)	9-21	0	
8	森 西 光 健 (松 陽)	11-21	0	
9	日 福 高 元 夏 啓 貴 天 晟 雄 (伊 佐 農 林)	8-21	0	
10	中 園 有 塩 川 翔 太 (川 辺 上)	16-21	0	
11	塩 川 留 東 路 上 尾 田 原 田 辺 (吹 丸)	13-21	I	
12	伊 宮 池 松 前 前 内 真 松 川 田 新 川 大 市 榊 砂 川 折 村 村 本 上 橋 永 湯 山 大 小 堂 高	11-21	0	
13	留 東 路 上 尾 田 原 田 辺 (武 岡 台)	21-9	2	0
14	伊 宮 池 松 前 前 内 真 松 川 田 新 川 大 市 榊 砂 川 折 村 村 本 上 橋 永 湯 山 大 小 堂 高	11-21	I	
15	池 松 前 前 内 真 松 川 田 新 川 大 市 榊 砂 川 折 村 村 本 上 橋 永 湯 山 大 小 堂 高	21-10	I	
16	池 松 前 前 内 真 松 川 田 新 川 大 市 榊 砂 川 折 村 村 本 上 橋 永 湯 山 大 小 堂 高	17-21	0	
17	池 松 前 前 内 真 松 川 田 新 川 大 市 榊 砂 川 折 村 村 本 上 橋 永 湯 山 大 小 堂 高	21-10	I	
18	池 松 前 前 内 真 松 川 田 新 川 大 市 榊 砂 川 折 村 村 本 上 橋 永 湯 山 大 小 堂 高	21-6	I	
19	池 松 前 前 内 真 松 川 田 新 川 大 市 榊 砂 川 折 村 村 本 上 橋 永 湯 山 大 小 堂 高	14-21	0	
20	池 松 前 前 内 真 松 川 田 新 川 大 市 榊 砂 川 折 村 村 本 上 橋 永 湯 山 大 小 堂 高	21-18	I	
21	池 松 前 前 内 真 松 川 田 新 川 大 市 榊 砂 川 折 村 村 本 上 橋 永 湯 山 大 小 堂 高	0	I	
22	池 松 前 前 内 真 松 川 田 新 川 大 市 榊 砂 川 折 村 村 本 上 橋 永 湯 山 大 小 堂 高	17-21	0	
23	池 松 前 前 内 真 松 川 田 新 川 大 市 榊 砂 川 折 村 村 本 上 橋 永 湯 山 大 小 堂 高	21-16	I	
24	池 松 前 前 内 真 松 川 田 新 川 大 市 榊 砂 川 折 村 村 本 上 橋 永 湯 山 大 小 堂 高	17-21	0	
25	池 松 前 前 内 真 松 川 田 新 川 大 市 榊 砂 川 折 村 村 本 上 橋 永 湯 山 大 小 堂 高	12-21	0	
26	池 松 前 前 内 真 松 川 田 新 川 大 市 榊 砂 川 折 村 村 本 上 橋 永 湯 山 大 小 堂 高	13-21	I	
27	池 松 前 前 内 真 松 川 田 新 川 大 市 榊 砂 川 折 村 村 本 上 橋 永 湯 山 大 小 堂 高	10-21	0	
28	池 松 前 前 内 真 松 川 田 新 川 大 市 榊 砂 川 折 村 村 本 上 橋 永 湯 山 大 小 堂 高	7-21	I	
29	池 松 前 前 内 真 松 川 田 新 川 大 市 榊 砂 川 折 村 村 本 上 橋 永 湯 山 大 小 堂 高		I	

第2ブロック

30	坂 元 哲 也 (種 子 島)	21-14	I	
31	石 走 昂 元 大 樹 (川 内 商 工)	21-8	0	
32	小 三 牟 礼 丈 喜 和 樹 (指 宿)	21-14	0	
33	南 原 嘉 晃 元 泰 輝 夫 (南 大 隅 界)	21-9	I	
34	春 日 濱 川 晃 泰 輝 夫 (喜 鹿 屋)	21-17	0	
35	長 石 德 児 富 内 小 須 留 脇 恭 原 原 原 (加 治 木 工 業)	12-21	0	
36	徳 児 富 内 小 須 留 脇 恭 原 原 原 (加 治 木 工 業)	14-21	I	
37	富 内 小 須 留 脇 恭 原 原 原 (鹿 児 島 高 専)	21-8	I	
38	富 内 小 須 留 脇 恭 原 原 原 (川 内)	21-19	0	
39	宮 南 脇 恭 原 原 原 (指 宿 商 業)	8-21	0	
40	宮 南 脇 恭 原 原 原 (加 治 木)	19-21	I	
41	川 二 谷 尾 崎 響 優 樹 路 也 毅 英 誠 博 弥 夢 陸 (神 村 学 園)	17-21	0	
42	二 谷 尾 崎 響 優 樹 路 也 毅 英 誠 博 弥 夢 陸 (鶴 翔)	6-21	I	
43	尾 崎 響 優 樹 路 也 毅 英 誠 博 弥 夢 陸 (鹿 児 島 工 業)	14-21	I	
44	古 下 前 上 橋 森 伊 椎 大 永 山 之 村 集 井 野 佳 允 倫 悠 (鹿 屋 工 業)	21-15	I	
45	前 上 橋 森 伊 椎 大 永 山 之 村 集 井 野 佳 允 倫 悠 (ラ ・ サ ・ ル)	16-21	0	
46	前 上 橋 森 伊 椎 大 永 山 之 村 集 井 野 佳 允 倫 悠 (川 薩 清 修 館)	21-10	I	
47	伊 椎 大 永 山 之 村 集 井 野 佳 允 倫 悠 (鹿 児 島 南)	21-16	I	
48	伊 椎 大 永 山 之 村 集 井 野 佳 允 倫 悠 (隼 人 工 業)	21-19	0	
49	伊 椎 大 永 山 之 村 集 井 野 佳 允 倫 悠 (曾 於)	18-21	0	
50	伊 椎 大 永 山 之 村 集 井 野 佳 允 倫 悠 (出 水 商 業)	18-21	I	
51	神 旭 清 窪 富 宮 立 中 未 野 森 岩 内 福 (市 来 農 芸)	21-19	0	
52	神 旭 清 窪 富 宮 立 中 未 野 森 岩 内 福 (串 木 野)	10-21	0	
53	神 旭 清 窪 富 宮 立 中 未 野 森 岩 内 福 (志 布 志)	11-21	I	
54	神 旭 清 窪 富 宮 立 中 未 野 森 岩 内 福 (池 田)	3-21	I	
55	神 旭 清 窪 富 宮 立 中 未 野 森 岩 内 福 (樟 南)	21-9	I	
56	神 旭 清 窪 富 宮 立 中 未 野 森 岩 内 福 (顯 娃)	11-21	0	
57	神 旭 清 窪 富 宮 立 中 未 野 森 岩 内 福 (鹿 児 島)		I	

第3ブロック

第4ブロック

順位	選手名	所属校	対戦校	スコア	結果	順位	選手名	所属校	対戦校	スコア	結果
58	次馬 凌輝	鹿児島工業	21-2	I	I	87	北川 典生	鶴丸	21-4	I	I
59	迫来 魁飛	市来農芸	0	O		88	高林 也気	加治木	21-15	I	
60	渡邊 諒	久島	21-5	I		89	高林 崇愛	鹿児島実業	21-9	I	
61	熊ヶ井 亮	伊佐農林	21-14	I		90	黒丸 桂	鹿児島南	21-17	I	
62	龍昇 平也	薩南工業	18-21	O		91	川井 奎龍	鹿屋	0	O	
63	村上 隆	川内	21-17	I		92	吉龍 壯宏	与論	0	O	
64	竹内 拓	霧島	0	O		93	上野 村本	鹿屋中央	0	O	
65	川路 幸	指宿商業	13-21	O		94	尾大 匠	鹿児島中央	21-8	I	
66	山口 和彦	鹿児島高専	22-24	O		95	谷外 恭平	鹿児島水産	26-24	I	
67	足中 川	松陽	13-21	O		96	小島 大風	大島	0	O	
68	前奥 原山	加世田	13-21	O	97	若鎌 陽	川内商工	21-11	I		
69	太田 涼	出水	21-9	I	98	和田 清高	沖永良部	0	O		
70	留福 佑	志布志	9-21	O	99	立石 輝	種子島中央	0	O		
71	前山 晴	吹上	4-21	O	100	小村 志	種子島中央	8-21	O		
72	宮元 省博	鹿屋工業	21-9	I	101	原山 慧	伊集院	26-24	I		
73	星満 詩大	樟南	21-11	I	102	森脇 和	甲南	0	O		
74	久辰 喜	喜界	21-17	I	103	橋口 真	加世田常潤	21-9	I		
75	五木 悠	ラ・サール	21-14	I	104	徳西 真	串木野	0	O		
76	神田 真	鹿児島情報	10-21	O	105	篠村 匡	出水工業	21-2	I		
77	駒脇 水	川辺	15-21	O	106	西横 大	鹿屋農業	12-21	O		
78	細田 拓	鹿児島玉龍	21-16	I	107	内木 輝	鹿児島	21-16	I		
79	伊集院 悠	曾於	15-21	O	108	原白 幹	串良商業	0	O		
80	山口 龍	指宿	21-14	I	109	山吉 大海	奄美	9-21	O		
81	荒橋 凛	鶴翔	21-12	O	110	木崎 雄	加治木工業	15-21	O		
82	上外 健	蒲生	0	O	111	中柿 孝	隼人工業	21-7	I		
83	安野 亮	志学館	13-21	O	112	中白 輔	山川	6-21	O		
84	山崎 瑞	鳳凰	21-19	I	113	桑原 一	種子島	21-13	I		
85	林和 湧	大口	0	O	114	大庭 直	国分	0	O		
86	川西 隆	武岡台	0	O	115	小牧 凌	鹿児島商業	8-21	O		

第7ブロック

第8ブロック

順位	選手名	所属校	対戦相手	結果	順位	選手名	所属校
173	米中 山村 佳順 夏也	岡山台	21-8	I	201	住中 吉馬 海祐 斗輔	鹿児島高専
174	永三 里宅 咲斗 斗	島	11-21	0	202	成手 田塚 祐和 紀輔	吹上
175	尾福 元健 拓海 太郎	ラサール	21-9	I	203	黒原 岩田 龍優 生太	鹿児島南
176	田和 中田 輝健 明稔	蒲生	21-16	I	204	床平 次田 光大 樹聖	国分
177	宮永 原留 裕剛 剛	加世田常潤	23-21	0	205	市桐 来原 恒光 泰樹	川薩清修館
178	恒成 元成 紀昂 希大	志布志	5-21	0	206	浜田 原崎 恒光 貴人	頴娃
179	川菌 畑田 成欽 大人	鳳凰	21-13	I	207	田中 中村 隼誠 享光	出水工業
180	園鮫 福大 内真 智龍	種子島中央	14-21	0	208	中田 島田 元木 悠	鶴翔
181	福大 青下 健悠 一龍	大島	10-21	0	209	坂柏 東金 城園 太斗	樟南
182	川下 寺竹 瀨保 村原	宿	14-21	0	210	小原 出迫 高城 尾	鶴丸
183	長猪 本川 倉高 柿山	鹿児島玉龍	9-21	0	211	小原 出迫 高城 尾	串良商業
184	猪本 川倉 高柿 山	曾於	19-21	0	212	出迫 高城 尾	加治木工業
185	本川 倉高 柿山 拓	川辺	7-21	I	213	高城 尾	南大隅
186	倉高 柿山 拓 賢宗	鹿児島工業	21-12	0	214	高城 尾	鹿屋工業
187	瀨崎 菊沖 坂口 大	種子島	21-16	I	215	坂本 海駿 祐志	川内商工
188	瀨崎 菊沖 坂口 大	与論	21-2	I	216	原野 新小 村山	鹿屋
189	宮ノ 白宮 平山 福禰	大口	21-10	0	217	新小 村山 田西	山川
190	白宮 平山 福禰 古中	鹿児島水産	21-16	I	218	村山 田西 濱加	神村学園
191	平山 福禰 古中 渡西	鹿児島実業	8-21	0	219	田西 濱加 梅脇	出水
192	福禰 古中 渡西 若西	鹿屋中央	13-21	0	220	濱加 梅脇 岩	鹿児島中央
193	古中 渡西 若西 福川	明桜館	16-21	0	221	梅脇 岩	加世田
194	渡西 若西 福川 馬本	屋久島	21-15	I	222	岩	川内
195	若西 福川 馬本 高萩	隼人工業	21-10	0	223	岩	開陽
196	福川 馬本 高萩 石丸	指宿商業	21-8	I	224	岩	加治木
197	馬本 高萩 石丸 小西	鹿屋農業	5-21	0	225	岩	市来農芸
198	高萩 石丸 小西	松陽	9-21	I	226	岩	伊佐農林
199	石丸 小西	木野	9-21	0	227	岩	鹿児島
200	小西	南	9-21	I	228	岩	薩南工業
					229	岩	鹿児島商業

2017年度 高校総体 男子 :ダブルス ベスト 32 (参加組数:229) :バドミントン

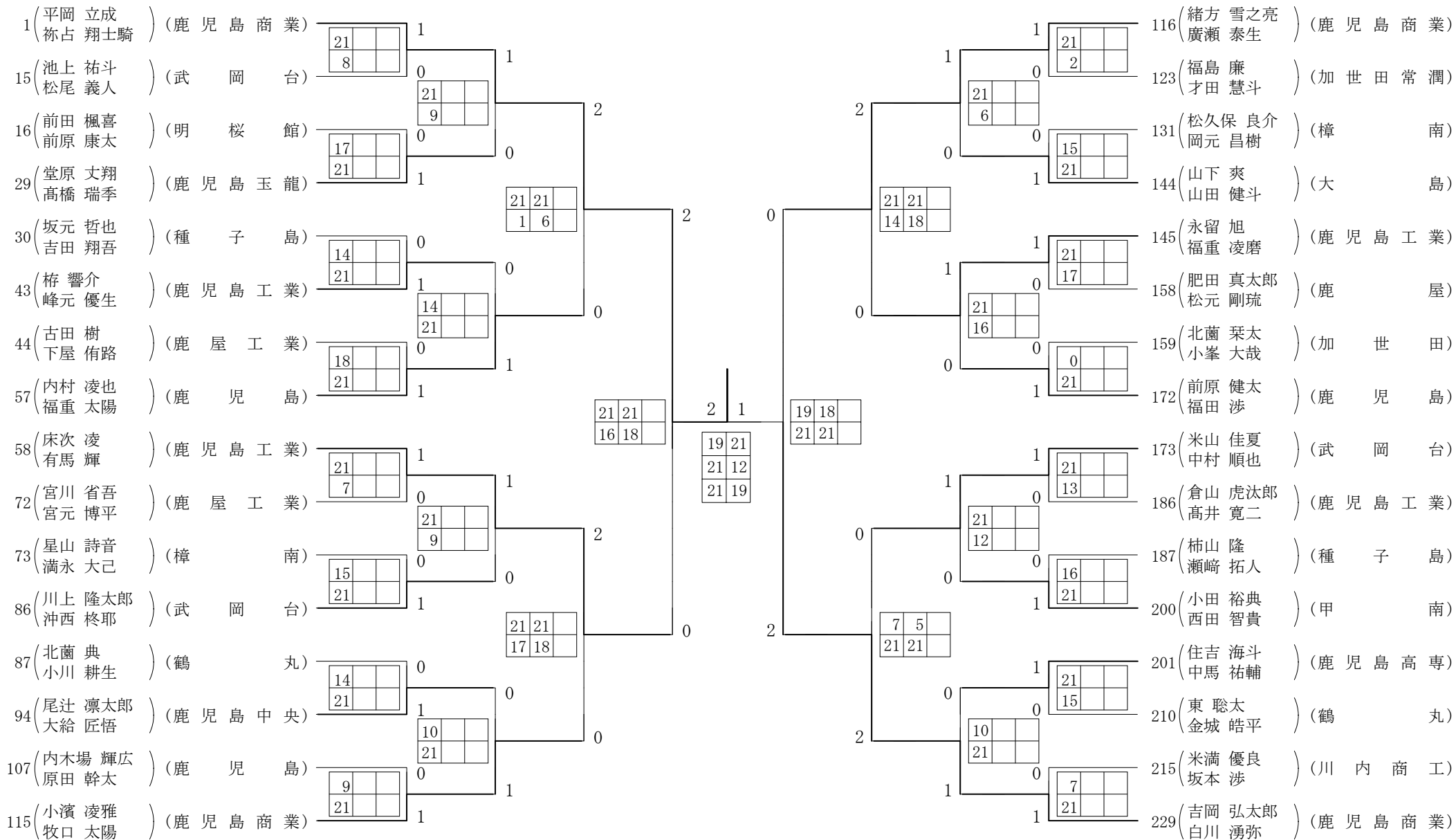

3位決定戦

(床次 凌 / 有馬 輝) (鹿児島工業)

(緒方 雪之亮 / 廣瀬 泰生) (鹿児島商業)



第2代表決定戦

(床次 凌 / 有馬 輝) (鹿児島工業)

(吉岡 弘太郎 / 白川 湧弥) (鹿児島商業)

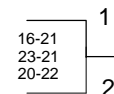

2017年度 高校総体 男子 シングルス :バドミントン

第1ブロック

1 吉岡弘太郎 (鹿 児 島 商 業)	21- 8	I	I
2 田尾大樹 (出 水 商 業)	8-21	O	
3 西 優 己 (鹿 児 島 高 専)	21-10	I	I
4 中菌理一郎 (鳳 凰)	16-21	O	
5 二見弥来 (神 村 学 園)	21-17	I	O
6 角隆太郎 (加 治 木)	21- 6	I	
7 山口健太 (鹿児島高等特別支援)		O	21-11
8 平 俊 太 (伊 佐 農 林)	4-21	O	
9 岡元昌樹 (樟 南)	16-21	O	I
10 山田健斗 (大 島)	21- 6	I	
11 手塚祐輔 (吹 上)	11-21	O	O
12 木下天 (ラ . サ ー ル)	21-16	I	
13 西水翔弥 (屋 久 島)	14-21	O	I
14 谷口龍磨 (鶴 翔)	16-21	O	
15 木場雄太 (加 治 木 工 業)		I	21-11
16 福永洋介 (隼 人 工 業)	21- 6	I	
17 前菌駿介 (鹿 屋)	13-21	O	O
18 東 龍 平 (薩 南 工 業)	18-21	I	
19 大堀稜斗 (鹿 屋 工 業)	21- 8	I	O
20 鮫島生綱 (鶴 丸)	21- 8	O	
21 上清水智也 (鹿 屋 中 央)	19-21	O	I
22 白石和輝 (山 川)		I	
23 菊 凜 賢 (与 論)	21- 8	I	O
24 恒成紀希 (志 布 志)	21-19	O	
25 嶽 光 陽 (穎 娃)	21-13	I	O
26 長瀬一騎 (曾 於)	21-23	O	
27 中園亮介 (種 子 島)	21-12	I	I
28 堂 脇 翔 (鹿 児 島)	18-21	O	
29 北菌栞太 (加 世 田)		I	

第2ブロック

30 梶 響 介 (鹿 児 島 工 業)	21- 4	I	I
31 村口純哉 (出 水 工 業)	21-19	O	
32 川上陸斗 (沖 永 良 部)	21-13	O	I
33 本村優芽 (川 辺)	21-11	I	
34 米倉大貴 (国 分)	24-22	O	O
35 細田拓也 (鹿 児 島 玉 龍)	21- 5	I	
36 白石大志 (串 良 商 業)		O	21-17
37 池上祐斗 (武 岡 台)	21-15	I	
38 橋口大暉 (加 世 田 常 潤)	21-18	O	I
39 須留原宏太郎 (川 内)	21-11	O	
40 外菌大蔵 (鹿 児 島 水 産)	21-12	O	O
41 伊藤将博 (鹿 児 島 南)	20-22	O	
42 宝 満 希 (串 木 野)	15-21	O	I
43 榎本隼 (志 學 館)	13-21	O	
44 西 宙 亮 (市 来 農 芸)		I	21-17
45 中島世士彦 (明 桜 館)	21-10	I	
46 江崎流星 (出 水)	21-18	O	I
47 若松陽樹 (川 内 商 工)	21-18	O	
48 染川功史郎 (喜 界)	21- 7	O	O
49 中川恵翔 (松 陽)	21-14	I	
50 市来泰聖 (川 薩 清 修 館)	21- 4	O	I
51 脇田広務 (種 子 島 中 央)	11-21	O	
52 徳永満風 (大 口)	13-21	O	O
53 前菌慶人 (指 宿 商 業)	21-18	I	
54 福留裕太 (鹿 児 島 実 業)	10-21	O	O
55 濱崎亮希 (鹿 児 島 中 央)	21- 8	I	
56 中原英喜 (奄 美)	11-21	O	I
57 富満浩太 (霧 島)	21-19	O	
58 小牟礼丈喜 (指 宿)	9-21	O	I
59 西田智貴 (甲 南)		I	

2017年度 高校総体 男子 シングルス :バドミントン

第3ブロック

第4ブロック

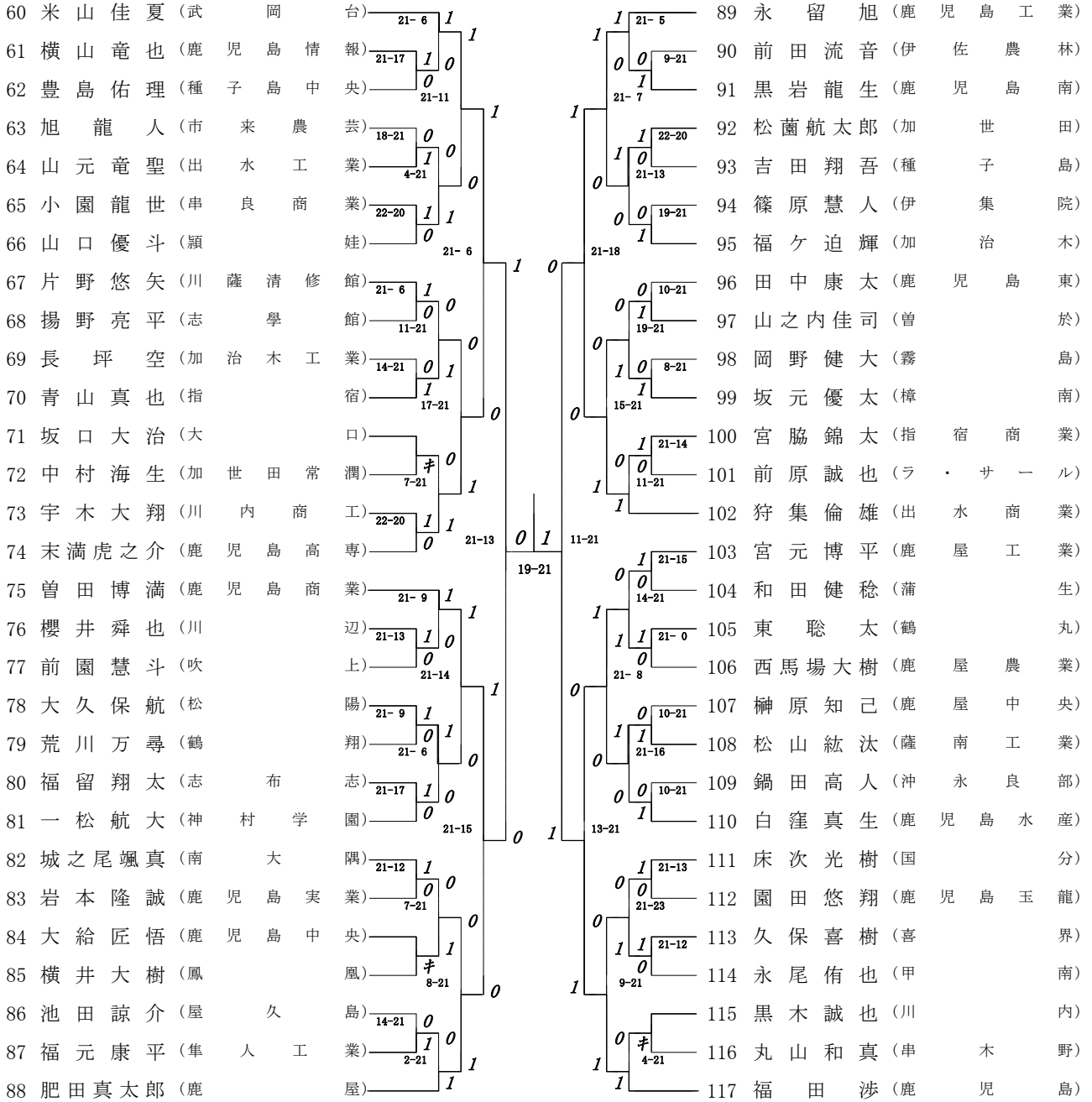

2017年度 高校総体 男子 シングルス :バドミントン

第5ブロック

第6ブロック

118 有馬輝 (鹿児島工業)	21-5	I	I	I	147 廣瀬泰生 (鹿児島商業)	21-6	I
119 泊蒼瑠 (松陽)	21-10	I			0	I	21-10
120 岩本晃 (穎娃)		0	I	I	21-3	0	149 堂元拓弥 (南大隅)
	21-8						
121 小松風太 (大島)	21-17	I	I	I	19-21	0	150 壺崎龍太 (鹿児島)
122 南谷海斗 (加治木)	5-21	0			0	I	12-21
123 奥林愁 (大口)	3-21	0	I	I	21-13	I	152 宇都口佳紘 (隼人工業)
124 末廣和樹 (樟南)		I					
125 内村優斗 (鹿児島高専)	21-2	I	I	I	21-8	0	153 梶涼馬 (出水)
126 吉村陽輝 (奄美)	17-21	0			0	I	15-21
127 桃原研也 (川内)	10-21	0	I	I	21-18	I	155 内木場輝広 (鹿児島)
128 前原健吾 (加世田)		I			0	0	
129 源川快成 (山川)	19-21	0	I	I	11-21	0	157 中島陸智 (池田)
130 真辺優斗 (屋久島)	9-21	I			0	0	8-21
131 下村隆太 (薩南工業)	11-21	0	I	I	10-21	I	159 南竹樹 (甲南)
132 井上朋哉 (鹿児島南)		I					
133 中山貴築 (川辺)	21-6	I	I	I	21-11	0	160 福島廉 (加世田常潤)
134 山元翔 (喜界)	17-21	0			0	0	21-5
135 福元達也 (指宿商業)		I	I	I	21-13	I	162 宮永佳依 (市来農芸)
136 寺本輝星 (鹿児島中央)		0			0	0	17-21
137 外園謙信 (蒲生)	13-21	0	I	I	19-21	I	164 榊祐也 (国分)
138 川越将弥 (串良商業)	4-21	0			0	0	10-21
139 林漱馬 (与論)		I	I	I	21-15	I	166 宮路涼輔 (鳳凰)
140 小山英剛 (種子島中央)	7-21	0			0	0	9-21
141 谷口龍樹 (指宿)	21-18	I	I	I	4-21	I	168 宮村一輝 (沖永良部)
142 日高海斗 (種子島)	21-9	I			0	0	18-21
143 徳永諒真 (串木野)		0	I	I	7-21	I	170 中井大貴 (伊佐農林)
144 原口瑞生 (志布志)	10-21	0			0	0	
145 篠崎貴翔 (吹上)	9-21	I	I	I	8-21	0	172 外園森琉 (武岡台)
146 小川耕生 (鶴丸)		I			0	0	21-16
			I	I	4-21	0	174 牧野航祐 (曾於)
			I	I		I	175 堂原丈翔 (鹿児島玉龍)

2017年度 高校総体 男子 シングルス :バドミントン

第7ブロック

第8ブロック

176	星山詩音	(樟南)	21-11	I
177	松木翼	(鶴翔)	10-21	O
178	菊永健吾	(武岡台)	21-10	I
179	堂原紳平	(志学館)	10-21	O
180	川畑昂大	(鳳凰)	21-14	I
181	塩谷雄生	(吹上)	14-21	O
182	児島彪雅	(加治木工業)	21-13	I
183	馬場遼太郎	(鹿屋農業)	8-21	O
184	豊留基暉	(鹿児島玉龍)	21-5	I
185	日高夏希	(伊佐農林)	21-9	I
186	重吉涼太	(串良商業)	21-16	O
187	石元喜翔	(出水商業)	14-21	O
188	染川翔太郎	(鶴丸)	13-21	I
189	北園湧也	(大口)	1-21	O
190	中川路幸大	(指宿商業)	18-21	I
191	倉山虎汰郎	(鹿児島工業)	21-14	I
192	大河内龍	(大島)	11-21	O
193	榎本健太郎	(鹿児島中央)	21-7	I
194	野入優空	(薩南工業)	11-21	O
195	慶田隼人	(志布志)	15-21	O
196	宮原裕	(加世田常潤)	20-22	O
197	竹畑拓海	(霧島)	18-21	I
198	柿山隆	(種子島)	21-7	I
199	大田海音	(隼人工業)	21-13	O
200	原口雄大	(鹿児島東)	0-21	O
201	今屋篤史	(伊集院)	21-23	I
202	川畑悠生	(鹿児島実業)	21-14	I
203	大薄開	(国分)	11-21	O
204	住吉海斗	(鹿児島高専)		I

205	米満優良	(川内商工)	21-5	I
206	石川晃太郎	(鹿屋)	0-21	O
207	梅橋敏雅	(加世田)	21-13	I
208	松元友作	(松陽)	21-9	I
209	田口凌也	(出水)	11-21	O
210	池田翔太	(市来農芸)	2-21	I
211	鮫島大夢	(種子島中央)	19-21	I
212	伊集院悠斗	(曾於)	21-12	I
213	浜崎光貴	(穎娃)	17-21	O
214	西翔駿	(鹿屋工業)	21-16	I
215	脇黒丸桂亜	(鹿児島南)	15-21	I
216	原晃晴	(南大隅)	21-8	I
217	梶野孝大	(屋久島)	13-21	I
218	内村凌也	(鹿児島)		I
219	福元竜宝	(ラサール)	21-9	I
220	吉田壮宏	(与論)	21-15	O
221	枇杷広大	(川内)	21-20	O
222	有村祐亮	(指宿)	21-19	O
223	前田楓喜	(明桜館)	21-11	I
224	駒水光助	(川辺)	21-15	O
225	宮原誉	(加治木)	18-21	O
226	村田仁	(神村学園)	10-21	I
227	笹脇拓真	(甲南)	21-14	I
228	窪海虎	(串木野)	21-16	O
229	徳留翔也	(出水工業)	21-5	I
230	仮屋壘	(鹿児島情報)	8-21	O
231	米満和俊	(鹿屋中央)	12-21	O
232	板木涼	(鹿児島水産)	6-21	I
233	白川湧弥	(鹿児島商業)		I

2017年度 高校総体 男子 シングルス :バドミントン

第9ブロック

234 平岡立成 (鹿児島商業)	21-1	I	I
235 瀬戸口翔太 (霧島)	4-21	O	
236 大江孝樹 (薩南工業)	21-6	I	I
237 山下勝士 (沖永良部)	21-14	O	
238 神原誠 (市来農芸)	21-14	I	O
239 中野了輝 (出水工業)	17-21	O	
240 田上光汰 (鹿屋中央)		I	I
241 岩寄仁 (川内)	21-7	O	
242 椎原和弥 (鹿児島南)	21-14	I	O
243 柏木駿希 (伊集院)	12-21	O	
244 猪俣龍二 (曾於)	10-21	I	O
245 池田充輝 (加治木)	14-21	O	
246 古川龍成 (明桜館)	16-21	I	I
247 宮田聖也 (鹿児島水産)	18-21	O	
248 松元剛琉 (鹿屋)		I	I
249 下西紀輝 (松陽)	21-19	O	
250 片岡大輝 (指宿商業)	21-7	I	O
251 西夕稀 (串木野)	19-21	O	
252 新宅海 (鹿児島東)	3-21	O	O
253 奥山大輔 (加世田)	20-22	I	
254 中村京馬 (大口)	8-21	O	I
255 山口諒 (武岡台)		I	
256 富岡和樹 (志布志)	5-21	O	O
257 村野浩志 (颯娃)	19-21	O	
258 古田樹 (鹿屋工業)	21-6	I	O
259 福元深悟 (伊佐農林)	17-21	O	
260 三浦大和 (指宿)	9-21	O	I
261 米満聖虎 (加治木工業)	10-21	O	
262 瀬崎拓人 (種子島)		I	

第10ブロック

263 前原健太 (鹿児島)	21-5	I	I
264 山崎瑞樹 (鳳凰)	21-10	O	
265 春日泰慧 (喜界)	21-13	O	I
266 砂永拓馬 (鹿児島実業)	21-16	O	
267 柳迫拓海 (出水商業)	15-21	O	O
268 才田慧斗 (加世田常潤)	21-12	I	
269 尾崎亮太 (鶴翔)	21-19	O	I
270 坂本涉 (川内商工)	21-19	O	
271 金城皓平 (鶴丸)	21-14	O	I
272 石牟禮大徹 (隼人工業)	21-16	O	
273 尾谷拓海 (ラ・サール)	22-20	O	O
274 森山大誠 (川薩清修館)	13-21	O	
275 森山和貴 (甲南)	12-21	O	O
276 峰元優生 (鹿児島工業)		I	
277 富田凱貴 (鹿児島高専)	21-5	I	I
278 内田健斗 (屋久島)	21-14	O	
279 川畑佑昇 (与論)	21-6	O	O
280 上園陽喜 (国分)	21-8	O	
281 川原潤 (神村学園)	23-25	O	O
282 立石一輝 (種子島中央)	21-23	O	
283 有山晟称 (吹上)	21-12	I	I
284 神田真稔 (鹿児島情報)		O	
285 宮田紘輝 (志學館)	21-13	O	O
286 原田翔太 (串良商業)	10-21	O	
287 畠駿生 (大島)	21-10	I	O
288 福田将史 (樟南)	6-21	O	
289 前原貴竜 (川辺)	17-21	O	O
290 篠原滉司 (鹿児島玉龍)	13-21	O	
291 尾辻凜太郎 (鹿児島中央)		I	

2017年度 高校総体 男子 シングルス :バドミントン

第11ブロック

292	床次 凌	(鹿児島工業)	21-1	I
293	大隈 真珠	(鶴丸)	13-21	O
294	石原 徳雅	(串木野)	21-2	I
295	本田 響己	(志学館)	12-21	O
296	下川床 奏輝	(指宿)	15-21	O
297	上園 健太	(蒲生)	12-21	O
298	松 清星也	(薩南工業)	21-9	I
299	杉 元 稜	(加治木)	21-13	I
300	村尾 啓太	(川内商工)	17-21	O
301	満 永 大己	(樟南)	21-15	I
302	迫田 秀一	(加治木工業)	21-18	O
303	内田 悠士郎	(池田)	6-21	O
304	福井 大智	(大島)	14-21	O
305	大橋 凜太郎	(鶴翔)	7-21	O
306	藪田 成人	(鳳凰)	22-20	O
307	高橋 瑞季	(鹿児島玉龍)	21-9	I
308	脇 翼	(川辺)	21-7	I
309	坂元 凜太郎	(志布志)	21-6	O
310	足立 良介	(松陽)	21-10	I
311	松田 賢吾	(曾於)	19-21	O
312	大山 裕斗	(屋久島)	4-21	O
313	大園 祥摩	(明桜館)	13-21	I
314	園田 歆太	(種子島中央)	14-21	O
315	川原 卓太	(加世田)	21-15	I
316	牧原 海大	(鹿屋)	16-21	O
317	太田 龍生	(出水)	12-21	O
318	萩原 利樹	(神村学園)	キ	O
319	横川 晃太	(鹿屋農業)	0-21	O
320	川上 隆太郎	(武岡台)	I	I

第12ブロック

321	宮川 省吾	(鹿屋工業)	21-7	I
322	大坪 亮斗	(指宿商業)	21-19	I
323	中田 匠	(奄美)	21-12	O
324	平瀬 祐仁	(鹿児島実業)	21-16	I
325	山口 和彦	(鹿児島高専)	20-22	O
326	橋口 優一郎	(甲南)	21-8	I
327	上村 駿希	(鹿屋中央)	17-21	O
328	新内 永遠	(霧島)	18-21	O
329	河野 海秀	(川内)	21-16	I
330	五十嵐 悠人	(ラ・サール)	21-10	O
331	永留 剛	(加世田常潤)	13-21	O
332	本道 大	(鹿児島水産)	21-13	I
333	大保 英俊	(串良商業)	0-21	O
334	白濱 走磨	(鹿児島南)	I	I
335	南 嘉樹	(南大隅)	21-15	I
336	田原 恒太	(頤娃)	13-21	O
337	原田 幹太	(鹿児島)	21-17	I
338	木下 智太	(隼人工業)	21-16	O
339	宮ノ前 柗吏	(大口)	21-16	I
340	篠田 匡将	(出水工業)	5-21	O
341	遠藤 信明	(種子島)	16-21	O
342	朝日 貫太	(喜界)	3-21	I
343	大庭 直也	(国分)	8-21	O
344	佐藤 蓮	(鹿児島中央)	21-16	I
345	熊ヶ迫 亮	(伊佐農林)	21-15	O
346	成田 和紀	(吹上)	6-21	O
347	龍野 公哉	(与論)	キ	O
348	西莉 来飛	(市来農芸)	1-21	O
349	小濱 凌雅	(鹿児島商業)	I	I

2017年度 高校総体 男子 シングルス :バドミントン

第 13 ブロック

第 14 ブロック

350 山下 爽 (大島)	21-3	I	I	I	I	379 緒方雪之亮 (鹿児島商業)	21-9	I		
351 今村圭吾 (甲南)	21-7	I				0	I	380 當山雄大 (伊集院)	21-13	I
352 今井亮太 (串良商業)	21-3	0				0	21-8	381 有木孔孝 (松陽)		
353 松山直樹 (武岡台)	21-15	I					I	382 和田清寿 (沖永良部)	21-9	I
354 園山天暉 (川辺)	21-2	0		0	383 池田理玖 (霧島)	11-21	0			
355 福元啓介 (伊佐農林)		0		I	384 黒岩侑生 (指宿商業)	19-21	I			
356 松元裕哉 (大島北)		✕	21-3	21-8	385 永峯優志 (鹿屋工業)					
357 立堀亮篤 (池田)	14-21	0		I	386 弥栄凧人 (吹上)	11-21	0			
358 森山斗也 (颯娃娃)	13-21	I		0	387 福石大翔 (鹿児島玉龍)	21-19	I			
359 市原駿 (国分)	21-14	I		0	388 柳元友吾 (鹿児島)	12-21	0			
360 山崎和也 (神村学園)	14-21	0		I	389 徳田康介 (加治木工業)	21-14	I			
361 留中佑真 (志布志)	11-21	0		I	390 永留佑 (鹿児島南)	21-5	I			
362 羽田光翼 (鶴翔)	21-11	I		0	391 渡邊拓 (屋久島)	21-11	0			
363 田實仰 (出水工業)	23-21	I		0	392 折尾翔太郎 (薩南工業)					
364 大河内誠 (串木野)		0	21-11	0	393 川井田奎也 (鹿屋)	21-17	I			
365 高井寛二 (鹿児島工業)	21-4	I		16-21	394 山崎優 (川内)	23-25	0			
366 林和輝 (大口)	12-21	0		I	395 鷲村允斗 (曾於)	17-21	I			
367 湯田力丸 (鹿屋中央)	21-8	I		0	396 小峯大哉 (加世田)	21-9	I			
368 本松幸也 (鹿屋農業)	10-21	0		0	397 安楽昂太郎 (志學館)					
369 新納大雅 (ラ・サール)	12-21	I		0	398 下前晶暉 (加世田常潤)	12-21	0			
370 松田竜朋 (鹿児島水産)	13-21	0		I	399 峯山大輝 (種子島中央)	7-21	I			
371 西垣拓実 (出水)		I	15-21	0	400 田中輝明 (蒲生)					
372 山下悠 (指宿)	21-17	I		0	401 福田幸雅 (市来農芸)	14-21	0			
373 桑原駿一郎 (種子島)	17-21	0		I	402 川添崇平 (鹿児島実業)	21-17	I			
374 大村拓夢 (隼人工業)	10-21	0		0	403 岩井悠斗 (出水商業)	16-21	0			
375 松久保良介 (樟南)	15-21	I		I	404 濱崎永遠 (鳳凰)	1-21	I			
376 山本将輝 (川内商工)	21-16	I		0	405 山中絃 (明桜館)	21-10	I			
377 加世田温樹 (鹿児島中央)	5-21	0		I	406 松下雄大 (加治木)	4-21	0			
378 北 菌 典 (鶴丸)		I		I	407 中馬祐輔 (鹿児島高専)					

2017年度 高校総体 男子 シングルス :バドミントン

第 15 ブロック

- 408 小田 裕典 (甲南)
- 409 飯田 隆葵 (樟南)
- 410 印道 健人 (大口)
- 411 小林 拓夢 (川内)
- 412 中尾田 瑛二 (霧島)
- 413 高橋 悠弥 (南大隅)
- 414 山田 海人 (奄美)
- 415 渡辺 千旅 (屋久島)
- 416 山之内 晴登 (吹上)
- 417 長濱 輝夫 (鹿屋)
- 418 谷口 恭平 (鹿児島水産)
- 419 福永 尚明 (鹿屋中央)
- 420 中久保 敬悟 (鹿児島高専)
- 421 鎌田 晴亜 (隼人工業)
- 422 中村 順也 (武岡台)
- 423 福重 太陽 (鹿児島)
- 424 平田 大樹 (国分)
- 425 伊東 洋祐 (鳳凰)
- 426 久保田 啓資 (鹿児島実業)
- 427 増田 瑞樹 (加治木)
- 428 清水 雄登 (串木野)
- 429 堀 海斗 (志布志)
- 430 中間 俊輔 (山川)
- 431 沖 頼宗 (与論)
- 432 中豊 留璃央 (蒲生)
- 433 上野 啓冴 (鹿児島情報)
- 434 元 山潤 (加世田常潤)
- 435 宮下 知也 (志学館)
- 436 福重 凌磨 (鹿児島工業)

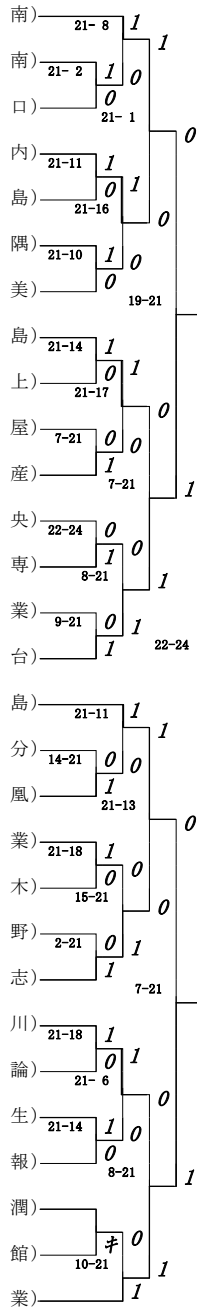

第 16 ブロック

- 437 梶村 海斗 (伊集院)
- 438 川畑 聖弥 (鹿屋工業)
- 439 松山 哉唯 (出水)
- 440 川原 拓真 (川辺)
- 441 大木場 俊介 (松陽)
- 442 内村 慶 (鶴丸)
- 443 田尻 隼人 (出水工業)
- 444 坂元 哲也 (種子島)
- 445 上野 真毅 (ラ・サール)
- 446 川原 昇也 (薩南工業)
- 447 中田 雄大 (川内商工)
- 448 下温 湯陸 (頤娃)
- 449 平野 大輝 (串良商業)
- 450 原口 大輝 (鹿児島玉龍)
- 451 前原 康太 (明桜館)
- 452 辰巳 義也 (喜界)
- 453 堀ノ内 駿 (鶴翔)
- 454 園田 竜大 (曾於)
- 455 大川 晃次郎 (種子島中央)
- 456 井上 成海 (川薩清修館)
- 457 七夕 凌羽 (指宿)
- 458 堂地 舞人 (開陽)
- 459 川西 湧夢 (指宿商業)
- 460 村上 笙惟 (鹿児島中央)
- 461 前田 優 (加治木工業)
- 462 原田 優太 (鹿児島南)
- 463 前田 航一朗 (市来農芸)
- 464 竹山 太陽 (大島)
- 465 祢占 翔士騎 (鹿児島商業)

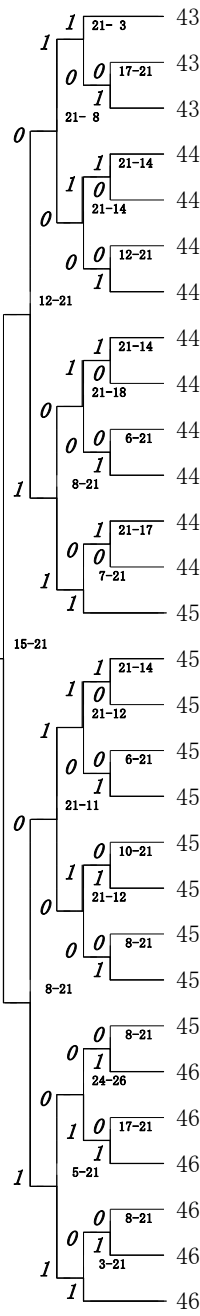

2017年度 高校総体 男子 : シングルス ベスト 32 (参加組数 : 465) : バドミントン

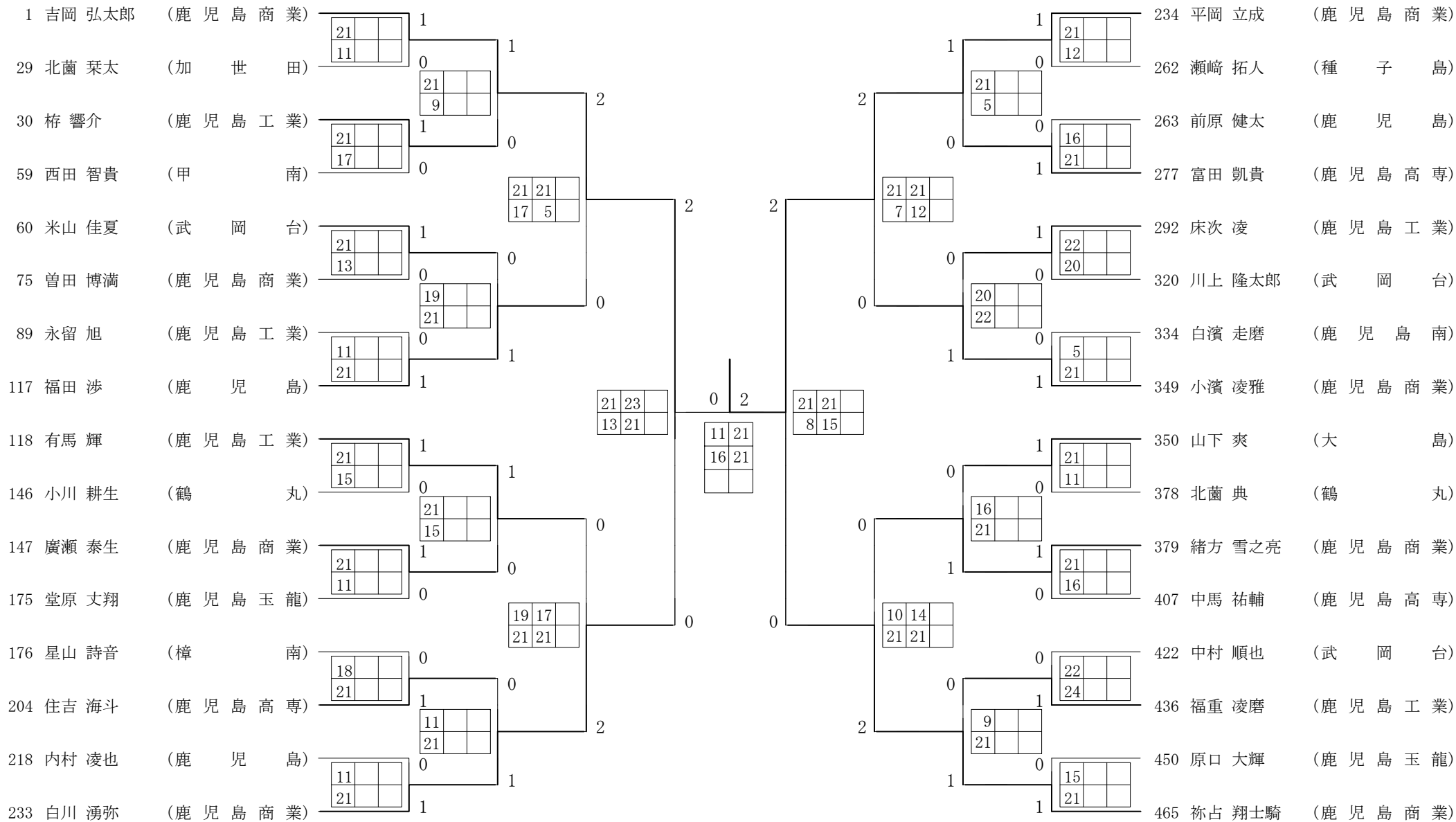

3位決定戦

白川 湧弥 (鹿 児 島 商 業)

柵占 翔士騎 (鹿 児 島 商 業)

